

KÄRCHER

makes a difference

IVC 60/12-1 Ec H Z22

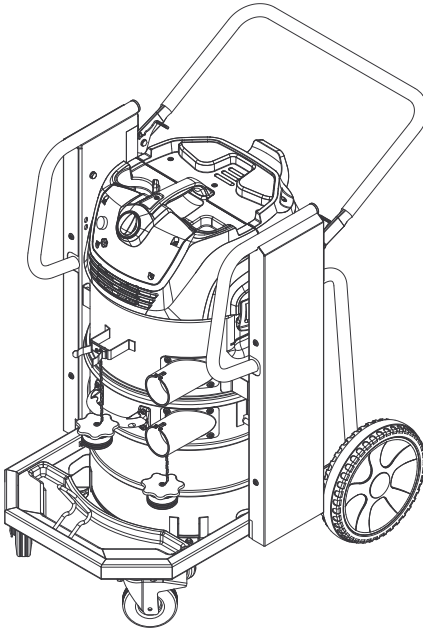

Deutsch	6
English	19
Français	32
Italiano	46
Nederlands	60
Español	73
Português	87
Dansk	100
Norsk	112
Svenska	124
Suomi	136
Ελληνικά	148
Türkçe	162
Русский	175
Magyar	190
Čeština	203
Slovenščina	215
Polski	228
Românește	241
Slovenčina	254
Hrvatski	267
Srpski	280
Български	293
Eesti	307
Latviešu	319
Lietuviškai	332
Українська	345



**Register
your product**

www.kaercher.com/welcome



001

EAC



59639540 02/19

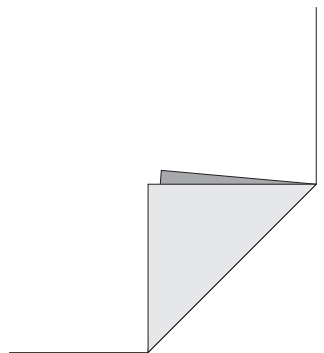

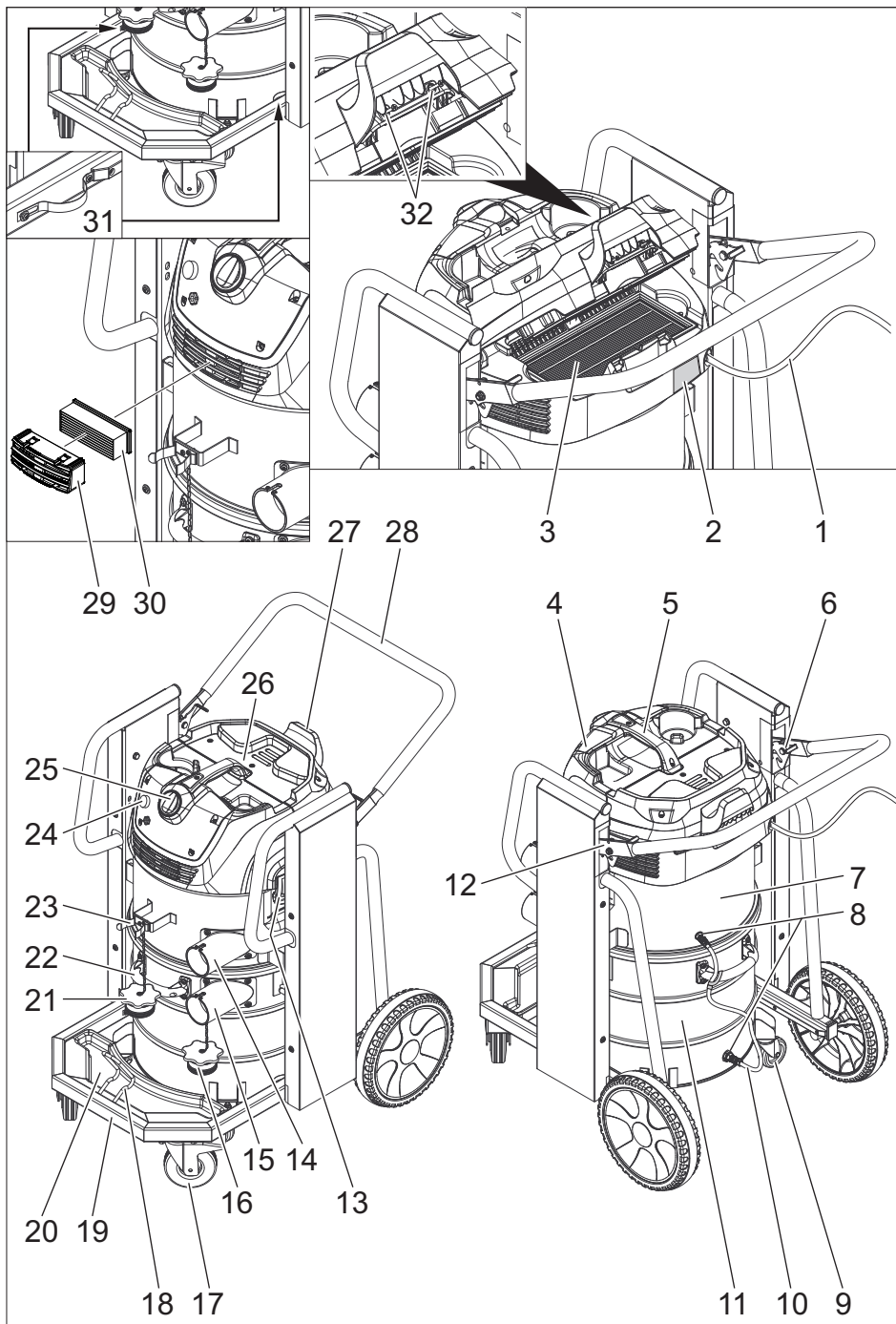

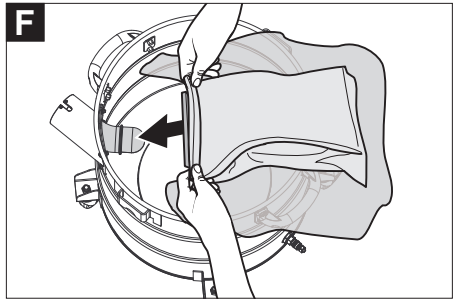
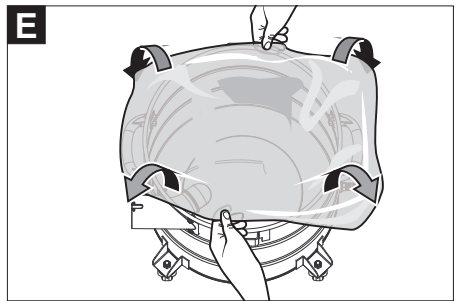
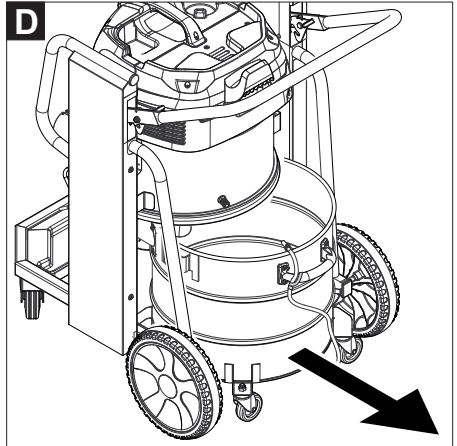
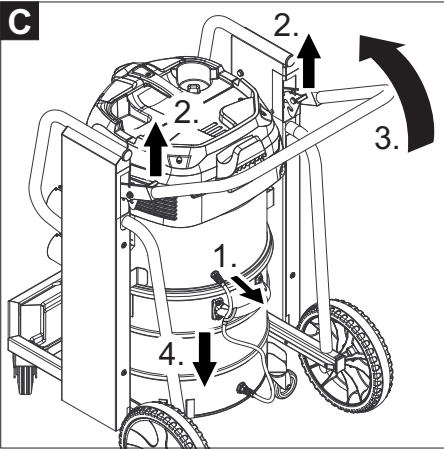
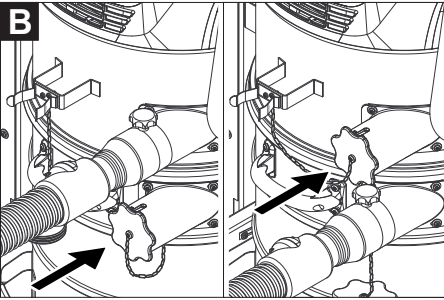
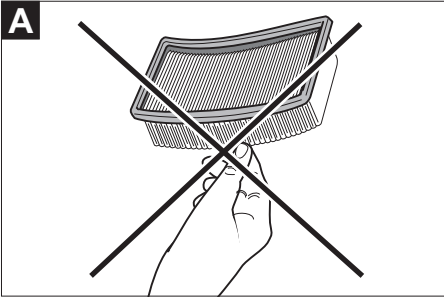

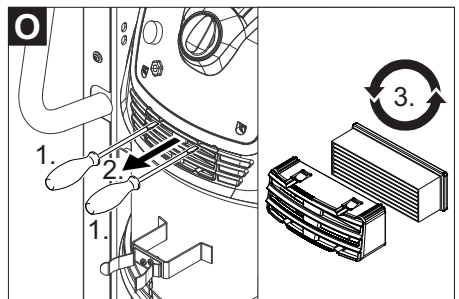
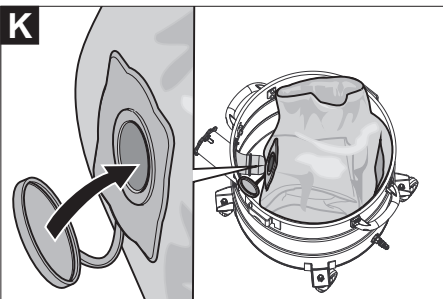
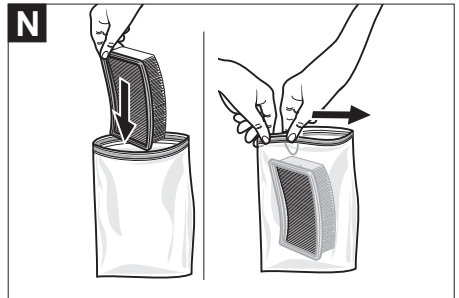
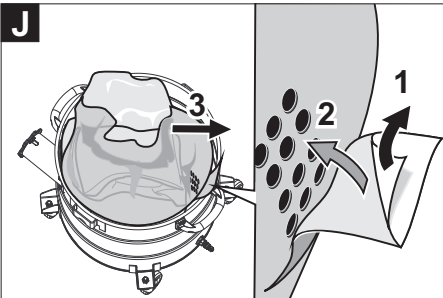
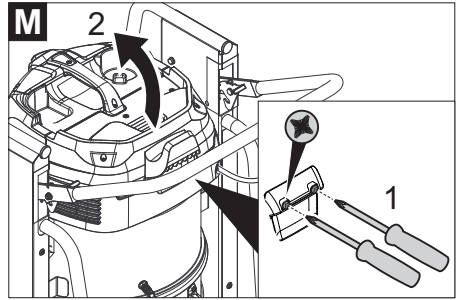
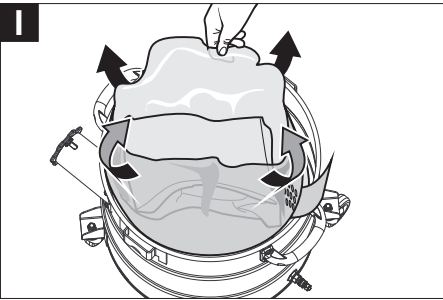
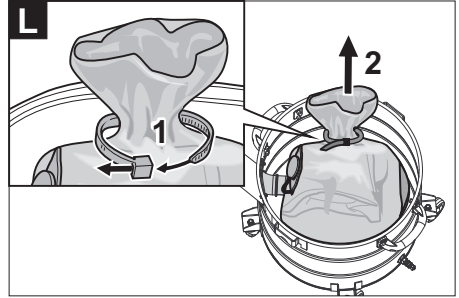
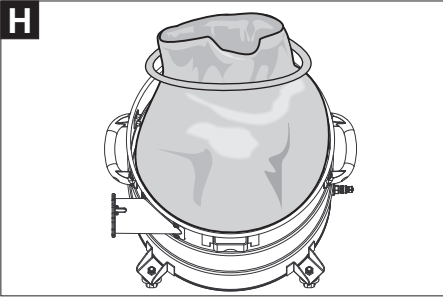



Lesen Sie vor der ersten Benutzung Ihres Gerätes diese Originalbetriebsanleitung, handeln Sie danach und bewahren Sie diese für späteren Gebrauch oder für Nachbesitzer auf.

- Vor erster Inbetriebnahme Sicherheitshinweise Nr. 5.956-249.0 unbedingt lesen!
- Bei Nichtbeachtung der Betriebsanleitung und der Sicherheitshinweise können Schäden am Gerät und Gefahren für den Bediener und andere Personen entstehen.
- Bei Transportschaden sofort Händler informieren.

Inhaltsverzeichnis

Umweltschutz	DE	1
Gefahrenstufen	DE	1
Bestimmungsgemäße Verwendung	DE	2
Geräteelemente	DE	2
Symbole auf dem Gerät	DE	3
Sicherheitshinweise	DE	3
Inbetriebnahme	DE	4
Bedienung	DE	4
Transport	DE	7
Lagerung	DE	8
Pflege und Wartung	DE	8
Hilfe bei Störungen	DE	10
Entsorgung	DE	11
Garantie	DE	11
Zubehör und Ersatzteile	DE	11
EU-Konformitätserklärung	DE	12
Technische Daten	DE	13

Umweltschutz



Die Verpackungsmaterialien sind recyclebar. Bitte werfen Sie die Verpackungen nicht in den Hausmüll, sondern führen Sie diese einer Wiederverwertung zu.



Altgeräte enthalten wertvolle recyclingfähige Materialien, die einer Verwertung zugeführt werden sollten. Batterien, Öl und ähnliche Stoffe dürfen nicht in die Umwelt gelangen. Bitte entsorgen Sie Altgeräte deshalb über geeignete Sammelsysteme.

Hinweise zu Inhaltsstoffen (REACH)

Aktuelle Informationen zu Inhaltsstoffen finden Sie unter:

www.kaercher.de/REACH

Gefahrenstufen

△ GEFAHR

Hinweis auf eine unmittelbar drohende Gefahr, die zu schweren Körperverletzungen oder zum Tod führt.

△ WARNUNG

Hinweis auf eine möglicherweise gefährliche Situation, die zu schweren Körperverletzungen oder zum Tod führen kann.

△ VORSICHT

Hinweis auf eine möglicherweise gefährliche Situation, die zu leichten Verletzungen führen kann.

ACHTUNG

Hinweis auf eine möglicherweise gefährliche Situation, die zu Sachschäden führen kann.

Bestimmungsgemäße Verwendung

- Dieser Sauger ist zur Nass- und Trockenreinigung von Boden- und Wandflächen bestimmt.
- Das Gerät ist zur Absaugung trockener, brennbarer, gesundheitsschädlicher Stäube in Zone 22 Staubklasse H nach EN 60 335–2–69 geeignet.
- Geräte der Bauart 22 sind für die Aufnahme von brennbarem Staub in Zone 22 geeignet. Sie sind nicht zum Anschluss an stauberzeugende Maschinen geeignet.
- Geräte der Bauart 22 sind nicht geeignet für die Aufnahme von Stäuben oder Flüssigkeiten mit hoher Explosionsgefahr sowie für Gemische von brennbaren Stäuben mit Flüssigkeiten.
- Nach dem Einsatz des Asbestsaugers im abgeschotteten Bereich im Sinne der TRGS 519 darf der Asbestsauger nicht mehr im sogenannten Weißbereich eingesetzt werden. Ausnahmen sind nur zulässig, wenn der Asbestsauger zuvor von einem Sachkundigen gemäß TRGS 519 Nr. 2.7 vollständig (d.h. nicht nur die Außenhülle, sondern auch z.B. der Kühlraum, Einbauräume für elektrische Betriebsmittel, die Betriebsmittel selbst etc.) dekontaminiert worden ist. Dies ist vom Sachkundigen schriftlich festzuhalten und abzuzeichnen.
- Dieses Gerät ist für den industriellen Gebrauch geeignet, z.B. in Lager- und Fertigungsbereichen.
- Das Gerät ist für Kranverladung nicht zugelassen.

Geräteelemente

- 1 Netzkabel
- 2 Typenschild
- 3 Flachfaltenfilter
- 4 Saugkopf
- 5 Handgriff des Saugkopfs
- 6 Rechte Entriegelung der Absetzmechanik
- 7 Zwischenring
- 8 Kupplung für Druckausgleich
- 9 Lenkrolle des Schmutzbehälters
- 10 Druckausgleich
- 11 Schmutzbehälter
- 12 Linke Entriegelung der Absetzmechanik
- 13 Verriegelung des Saugkopfs
- 14 Saugstutzen am Zwischenring
- 15 Saugstutzen am Schmutzbehälter
- 16 Anschlussmuffe Schmutzbehälter
- 17 Lenkrolle des Fahrgestells mit Feststellbremse
- 18 Halter für Bodendüse
- 19 Fahrgestell
- 20 Auffangwanne
- 21 Anschlussmuffe Zwischenring
- 22 Handgriff des Schmutzbehälters
- 23 Halter für Saugrohr
- 24 Kontrolllampe „Unterdruck“
- 25 Drehschalter
- 26 Filterabdeckung
- 27 Kabelhalter
- 28 Schubbügel
- 29 Filtergehäuse
- 30 Zuluftfilter
- 31 Federbügel zur Erdung
- 32 Verschlusszapfen der Filterabdeckung

Symbole auf dem Gerät

	Keine Zündquellen einsaugen! Geeignet zum Aufsaugen brennbarer Stäube der Staubexplosionsklassen in Zone 22.	
	Flachfaltenfilter	
	Bestell-Nr.	6.904-364.0
	Entsorgungsbeutel	
	Bestell-Nr.	6.907-347.0
	Sicherheitsfiltersack	
	Bestell-Nr.	6.904-420.0

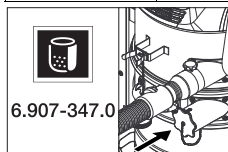

6.907-347.0

Bei Verwendung des Entsorgungsbeutels muss der untere Saugstutzen dicht verschlossen sein.

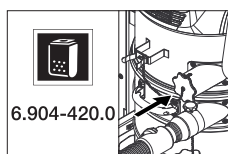

6.904-420.0

Bei Verwendung des Sicherheitsfiltersacks muss der obere Saugstutzen dicht verschlossen sein.

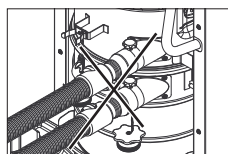

Es dürfen nicht gleichzeitig zwei Saugschläuche am Sauger angeschlossen werden.

Ein Saugstutzen muss mit der Anschlussmuffe dicht verschlossen sein.

Sicherheitshinweise

⚠ GEFAHR

- Wenn die Abluft in den Raum zurückgeführt wird, muss eine ausreichende Luftwechselrate L im Raum vorhanden sein. Um die geforderten Grenzwerte einzuhalten, darf der zurückgeführte Volumenstrom maximal 50% des Frischluftvolumenstroms (Raumvolumen V_R x Luftwechselrate L_w) betragen. Ohne besondere Lüftungsmaßnahme gilt: $L_w = 1h^{-1}$.
- Gebrauch des Gerätes und der Substanzen, für die es benutzt werden soll, einschließlich des sicheren Verfahrens der Beseitigung des aufgenommenen Materials nur durch geschultes Personal.
- Dieses Gerät enthält gesundheits-schädlichen Staub. Leerungs- und Wartungsvorgänge, einschließlich der Beseitigung der Staubsammelbehälter, dürfen nur von Fachleuten durchgeführt werden, die entsprechende Schutzausrüstung tragen.
- Gerät nicht ohne das vollständige Filtrationssystem betreiben.
- Die anwendbaren Sicherheitsbestimmungen, die für die zu behandelnden Materialien zutreffen, sind zu beachten.
- Das vom Hersteller zugelassene Zubehör ist elektrisch leitend. Es darf kein anderes Zubehör verwendet werden!
- Nur mit allen Filterelementen saugen, da sonst der Saugmotor beschädigt wird und eine Gesundheitsgefährdung durch erhöhten Feinstaubausstoß auftritt!
- Sicherheitsbestimmungen für die aufzusaugenden Materialien beachten. In sachgemäßem/unsachgemäßem Betrieb können Teile des Gerätes bis zu 95 °C annehmen.
- Die Verwendung eines Verlängerungskabels ist nicht erlaubt.

Im Notfall

Im Notfall (z.B. bei Kurzschluss oder anderen elektrischen Fehlern) Gerät ausschalten und Netzstecker ziehen.

Inbetriebnahme

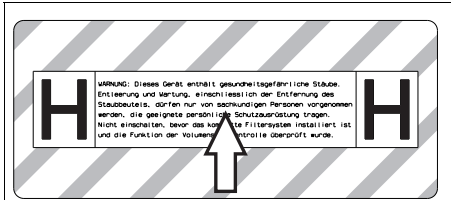

- Gegebenenfalls Aufkleber in der entsprechenden Landessprache vom beiliegenden Aufkleberbogen abziehen und über den deutschen Text am Gerät kleben.

Achtung: Je nach Anwendung kann der Saugschlauch in 2 verschiedene Saugstutzen eingesteckt werden:

- 1 Saugstutzen am Zwischenring:
 - a) Trockensaugen mit Entsorgungsbeutel: Grobe Stäube, kurzzeitig große Mengen Sauggut
 - b) Nasssaugen
- 2 Saugstutzen am Schmutzbehälter:
 - a) Trockensaugen mit Sicherheitsfiltersack: Asbest, Feinstaub, kontinuierlich große Mengen Sauggut
 - b) Nasssaugen

⚠ **WARNUNG**

Nicht ohne Filterelement saugen, da sonst der Saugmotor beschädigt wird und eine Gesundheitsgefährdung durch erhöhten Feinstaubausstoß auftritt.

Hinweis: Für Stäube mit einer Zündenergie unter 1mJ können zusätzliche Vorschriften gelten.

- Das Gerät in Arbeitsposition bringen, wenn nötig mit Feststellbremsen sichern.
- Saugschlauch (nicht im Lieferumfang) in den ausgewählten Saugstutzen einstecken. Anderen Saugstutzen mit Anschlussmuffe dicht verschließen, siehe Bedienung.

- Füllstand im Schmutzbehälter vor Arbeitsbeginn kontrollieren und Behälter gegebenenfalls entleeren.
- Je nach Anwendung, Entsorgungsbeutel oder Sicherheitsfiltersack beim Trockensaugen einsetzen, siehe „Trockensaugen“.
- Sicherstellen, dass der Schmutzbehälter ordnungsgemäß eingesetzt ist.
- Gewünschtes Zubehör (nicht im Lieferumfang) aufstecken.

Automatische Saugleistungsüberwachung

Das Gerät ist mit einer Saugleistungsüberwachung ausgerüstet. Sinkt die Luftgeschwindigkeit im Saugschlauch unter eine Geschwindigkeit von 20 m/s, so leuchtet die Kontrolllampe „Unterdruck“ rot auf (siehe „Hilfe bei Störungen“).

Hinweis: Die Kontrolllampe „Unterdruck“ kann während des normalen Betriebs (z.B. beim Arbeiten mit einer Bodendüse) zeitweise rot aufleuchten, wenn sich die Luftmenge reduziert (Querschnittsverkleinerung) und sich dadurch der Unterdruck erhöht.

Hinweis: In diesen Fällen handelt es sich jedoch nicht um einen Defekt, sondern um einen Hinweis, dass sich, wie oben angegeben, die Luftmenge reduziert und der Unterdruck erhöht hat.

Anti-Statik-System

Durch die geerdeten Saugstutzen werden statische Aufladungen abgeleitet. Dadurch werden mit dem vom Hersteller zugelassenen, elektrisch leitenden Zubehör, Funkenbildung und Stromstöße verhindert.

Bedienung

⚠ **WARNUNG**

Beim Saugen darf niemals der Flachfilter entfernt werden.

- Ungebrauchte Flachfilter dürfen nur in der Verpackung (Karton) gelagert und transportiert werden.

Abbildung **A**

- Die Lamellen des Flachfilters dürfen beim Einbau nicht berührt werden.

Sauganschluss verschließen

⚠ **WARNUNG**

*Gesundheitsgefährdung durch Feinstaub!
Wird der Saugschlauch entfernt, muss der Sauganschluss verschlossen werden.*

Abbildung 

- Anschlussmuffe passgenau in Sauganschluss einsetzen.
- Anschlussmuffe bis zum Anschlag einschieben.

Schmutzbehälter

Hinweis: Der Schmutzbehälter muss entleert werden, wenn er bis zur Unterkante des Saugstutzens am Schmutzbehälter gefüllt ist.

- Füllstand im Schmutzbehälter regelmäßig kontrollieren, da das Gerät nicht automatisch abschaltet.

Trockensaugen

⚠ **WARNUNG**

- *Es dürfen nicht gleichzeitig zwei Saugschläuche am Sauger angeschlossen werden. Ein Saugstutzen muss mit der Anschlussmuffe dicht verschlossen sein.*
- *Bei Verwendung des Entsorgungsbeutels muss der untere Saugstutzen dicht verschlossen sein.*
- *Bei Verwendung des Sicherheitsfiltersacks muss der obere Saugstutzen dicht verschlossen sein.*
- *Wenn der Saugschlauch am falschen Saugstutzen angeschlossen wird, kommt es zu Fehlfunktionen des Gerätes (automatische Saugleistungsüberwachung spricht nicht an, erhöhte Staubemission, Entsorgungsbeutel wird nach oben gesaugt).*

Achtung: Je nach Anwendung kann der Saugschlauch in 2 verschiedene Saugstutzen eingesteckt werden:

- 1 Saugstutzen am Zwischenring:
Trockensaugen mit Entsorgungsbeutel:
Grobe Stäube, kurzzeitig große Mengen Sauggut
Das Gerät ist mit einem Entsorgungsbeutel ausgerüstet, Bestell-Nr. 6.907-347.0 (5 Stück).

- 2 Saugstutzen am Schmutzbehälter:
Trockensaugen mit Sicherheitsfiltersack:
Asbest, Feinstaub, kontinuierlich große Mengen Sauggut
Das Gerät ist mit einem Sicherheitsfiltersack mit Verschlussdeckel ausgerüstet, Bestell-Nr. 6.904-420.0 (5 Stück).

Hinweis: Mit diesem Gerät können alle Arten von Stäuben bis Staubklasse H aufgesaugt werden. Die Verwendung eines Staubsammelbeutels ist gesetzlich vorgeschrieben.

Hinweis: Das Gerät ist als Industriestaubsauger zum Aufsaugen von trockenen, brennbaren Stäuben mit MAK-Werten geeignet.

Wechsel von Nass- auf Trockensaugen

ACHTUNG

Beim Wechsel von Nass- auf Trockensaugen beachten:

Saugen von trockenem Staub bei nassem Filterelement setzt den Filter zu und kann ihn unbrauchbar machen.

- Nassen Filter vor Benutzung gut trocknen oder durch trockenen ersetzen.
- Bei Bedarf Filter wechseln, wird unter Punkt "Pflege und Wartung" beschrieben.

Entsorgungsbeutel/ Sicherheitsfiltersack einbauen



- Feststellbremsen arretieren.
- Abbildung 
- Druckausgleich am oberen Ende ausstecken.
 - Entriegelungen der Absetzmechanik nach oben ziehen.
 - Schubbügel nach oben ziehen. Behälter wird entriegelt und abgesenkt.

Abbildung 

- Behälter am Handgriff herausziehen.

Abbildung 

- Entsorgungsbeutel so einsetzen, dass dieser eng an der Behälterwand und am Behälterboden anliegt.
- Entsorgungsbeutel über Behälter stülpen.

Abbildung **F**

→ Sicherheitsfiltersack aufstecken.

Abbildung **G**

→ Sicherheitsfiltersack über Behälter stülpen.

⚠ GEFAHR

*Explosionsgefahr! Die elektrostatische Er-
dung zwischen Fahrgestell und Schmutz-
behälter über die Federbügel muss ge-
währleistet sein.*

→ Behälter wieder einsetzen und mit
Schubbügel verriegeln.

⚠ WARNUNG



*Quetschgefahr! Während der
Verriegelung keinesfalls die
Hände zwischen Schmutzbehäl-
ter und Zwischenring halten oder in die
Nähe der Hebemechanik bringen. Behälter
durch Betätigung des Schubbügels mit bei-
den Händen verriegeln.*

→ Druckausgleich wieder einstecken.

Nasssaugen

**Achtung: Füllstand im Schmutzbehälter
bei Aufnahme von hohen Flüssigkeits-
mengen ständig kontrollieren, da der
Behälter innerhalb von wenigen Sekun-
den gefüllt werden und dadurch über-
laufen kann.**

⚠ GEFAHR

*Beim Nasssaugen dürfen keine gesund-
heitsgefährlichen Stäube aufgenommen
werden.*

– Beim Aufsaugen von Nassschmutz
muss immer der Entsorgungsbeutel
oder der Sicherheitsfiltersack entfernt
werden.

Entsorgungsbeutel/ Sicherheitsfiltersack entfernen

→ Feststellbremsen arretieren.
→ Gegebenenfalls Saugschlauch entfer-
nen.
→ Sauganschluss am Schmutzbehälter
verschließen, siehe Bedienung.

Abbildung **G**

→ Druckausgleich am oberen Ende aus-
stecken.

→ Entriegelungen der Absetzmechanik
nach oben ziehen.

→ Schubbügel nach oben ziehen. Behäl-
ter wird entriegelt und abgesenkt.

Abbildung **D**

→ Behälter am Handgriff herausziehen.

Abbildung **H**

→ Entsorgungsbeutel hochstülpen.

→ Entsorgungsbeutel mit Verschluss-
streifen dicht verschließen.

→ Entsorgungsbeutel herausnehmen.

→ Entsorgungsbeutel gemäß den gesetz-
lichen Bestimmungen entsorgen.

Abbildung **I**

→ Sicherheitsfiltersack hochstülpen.

Abbildung **J**

→ Schutzfolie abziehen.

→ Sicherheitsfiltersack mit selbstkleben-
der Lasche verschließen.

→ Sicherheitsfiltersack nach hinten her-
ausziehen.

Abbildung **K**

→ Sauganschlussöffnung des Sicher-
heitsfiltersacks mit Verschlussdeckel
dicht verschließen.

Abbildung **L**

→ Sicherheitsfiltersack mit angebrachtem
Kabelbinder fest verschließen.

→ Sicherheitsfiltersack herausnehmen.

→ Behälter innen mit einem feuchten
Tuch reinigen.

→ Sicherheitsfiltersack im staubdicht ver-
schlossenen Beutel, gemäß den ge-
setzlichen Bestimmungen entsorgen.

→ Behälter wieder einsetzen und mit
Schubbügel verriegeln.

⚠ WARNUNG



*Quetschgefahr! Während der
Verriegelung keinesfalls die
Hände zwischen Schmutzbehäl-
ter und Zwischenring halten oder in die
Nähe der Hebemechanik bringen. Behälter
durch Betätigung des Schubbügels mit bei-
den Händen verriegeln.*

→ Druckausgleich wieder einstecken.

Allgemein

⚠ **VORSICHT**

Örtliche Vorschriften zur Abwasserbehandlung beachten.

- Nach Beendigung des Nasssaugens: Flachfilter trocknen. Behälter mit einem feuchten Tuch reinigen und trocknen.

Drehschalter

1	Gerät EIN
0	Gerät AUS

Gerät einschalten

- Netzstecker einstecken.
- Gerät am Drehschalter einschalten.

Reinigungsbetrieb

- Reinigung durchführen.

Gerät ausschalten

- Gerät am Drehschalter ausschalten.
- Netzstecker ziehen.

Nach jedem Betrieb

Behälter entleeren

- Feststellbremsen arretieren.
- Abbildung 
- Druckausgleich am oberen Ende ausstecken.
 - Entriegelungen der Absetzmechanik nach oben ziehen.
 - Schubbügel nach oben ziehen. Behälter wird entriegelt und abgesenkt.

Abbildung 

- Behälter am Handgriff herausziehen.
- Behälter entleeren.
- Behälter wieder einsetzen und mit Schubbügel verriegeln.

⚠ **WARNUNG**



Quetschgefahr! Während der Verriegelung keinesfalls die Hände zwischen Schmutzbehälter und Zwischenring halten oder in die Nähe der Hebe- und Absetzmechanik bringen. Behälter durch Betätigung des Schubbügels mit beiden Händen verriegeln.

- Druckausgleich wieder einstecken.

Gerät reinigen

- Gerät innen und außen durch Absaugen und Abwischen mit einem feuchten Tuch reinigen.
- Beim Absaugen des Gerätes ist mindestens ein Sauger gleicher oder besserer Klassifizierung zu verwenden.
- Zubehör bei Bedarf mit Wasser ausspülen und trocknen.

Gerät aufbewahren

- Netzkabel um den Kabelhalter wickeln.
- Saugschlauch um den Schubbügel wickeln.
- Bodendüse und Saugrohr in die jeweiligen Halter stecken.
- Gerät in einem trockenen Raum abstellen und vor unbefugter Benutzung sichern.

Transport

⚠ **VORSICHT**

Verletzungs- und Beschädigungsgefahr! Gewicht des Gerätes beim Transport beachten.

Beim Transport des Gerätes ist für eine sichere Befestigung zu sorgen.

Folgende Maßnahmen müssen für den staubfreien Transport des Gerätes getroffen werden:

- Saugschlauch mit Zubehör in den mitgelieferten Transportsack legen. Transportsack verschließen.

Bestell-Nr. Transportsack: 6.277-454.0

- Beide Sauganschlüsse verschließen, siehe Bedienung.

- ➔ Feststellbremsen lösen und Gerät am Schubbügel schieben.
- ➔ Gerät zum Verladen am Fahrgestell fassen, nicht am Schubbügel.
- ➔ Beim Transport in Fahrzeugen Gerät nach den jeweils gültigen Richtlinien gegen Rutschen und Kippen sichern.

Lagerung

⚠ **VORSICHT**

Verletzungs- und Beschädigungsgefahr! Gewicht des Gerätes bei Lagerung beachten.

Dieses Gerät darf nur in Innenräumen gelagert werden.

Pflege und Wartung

⚠ **GEFAHR**

Vor allen Arbeiten am Gerät, Gerät ausschalten und Netzstecker ziehen.

Staubbeseitigende Maschinen sind Sicherheitseinrichtungen zur Verhütung oder Beseitigung von Gefahren im Sinne von BGV A1.

- Zur Wartung durch den Benutzer muss das Gerät auseinandergenommen, gereinigt und gewartet werden, soweit es durchführbar ist, ohne dabei eine Gefahr für das Wartungspersonal und andere Personen hervorzurufen. Geeignete Vorsichtsmaßnahmen beinhalten Entgiftung vor dem Auseinandernehmen. Vorsorge treffen für örtlich gefilterte Zwangsentlüftung, wo das Gerät auseinandergenommen wird, Reinigung der Wartungsfläche und geeigneter Schutz des Personals.
- Das Äußere des Gerätes sollte durch Staubsaugverfahren entgiftet und sauber abgewischt werden, oder mit Abdichtmittel behandelt werden, bevor es aus dem gefährlichen Gebiet genommen wird. Alle Geräteteile müssen als verunreinigt angesehen werden, wenn sie aus dem gefährlichen Gebiet genommen werden. Es müssen geeignete Maßnahmen ergriffen werden, um eine Staubverteilung zu vermeiden.

- Bei der Durchführung von Wartungs- und Reparaturarbeiten müssen alle verunreinigten Gegenstände, die nicht zufriedenstellend gereinigt werden können, weggeworfen werden. Solche Gegenstände müssen in undurchlässigen Beuteln, in Übereinstimmung mit den gültigen Bestimmungen für die Beseitigung solchen Abfalls, entsorgt werden.
- Bei Transport und Wartung des Gerätes sind die Ansaugöffnungen mit den Anschlussmuffen zu verschließen.

⚠ **WARNUNG**

Sicherheitseinrichtungen zur Verhütung von Gefahren müssen regelmäßig gewartet werden. Das heißt, mindestens einmal jährlich vom Hersteller oder einer unterwiesenen Person auf ihre sicherheitstechnisch einwandfreie Funktion überprüft werden, z.B. Dichtheit des Gerätes, Beschädigung des Filters, Funktion der Kontrolleinrichtungen.

⚠ **GEFAHR**

Die Wirksamkeit der Filtration des Gerätes kann durch das Testverfahren wie in EN 60 335–2–69 22.AA.201.2 spezifiziert, geprüft werden. Diese Prüfung muss mindestens jährlich erfolgen oder häufiger, wenn dies in nationalen Anforderungen spezifiziert ist. Bei negativem Prüfergebnis ist der Test mit einem neuen Flachfaltenfilter zu wiederholen.

Hinweis: Sauger der Staubklasse H sind nach Bedarf, mindestens aber einmal jährlich zu warten, gegebenenfalls instandzusetzen und durch einen Sachkundigen (Qualifikation gemäß TRGS 519 Nr. 5.4.3, Abs. 2) zu prüfen. Das Prüfergebnis ist auf Verlangen vorzulegen.

ACHTUNG

Beschädigungsgefahr! Keine silikonhaltigen Pflegemittel zum Reinigen verwenden.

- Einfache Wartungs- und Pflegearbeiten können Sie selbst durchführen.
- Die Geräteoberfläche und die Behälterinnenseite sollten regelmäßig mit einem feuchten Tuch gereinigt werden.

⚠ **GEFAHR**

Gefahr durch gesundheitsschädlichen Staub. Bei Wartungsarbeiten (z.B. Filterwechsel) Atemschutzmaske P2 oder höherwertig und Einwegkleidung tragen.

Flachfilter wechseln

⚠ **GEFAHR**

Anfallender Staub ist in staubdichten Behältern zu transportieren. Ein Umfüllen ist nicht zulässig. Die Entsorgung der asbesthaltigen Abfälle ist entsprechend der Vorschriften und Regeln für die Abfallentsorgung vorzunehmen.

⚠ **WARNUNG**

Hauptfilterelement nach der Entnahme aus dem Gerät nicht mehr benutzen.

Fest eingebaute Filter dürfen nur in geeigneten Bereichen (z.B. sogenannten Dekontaminationsstationen) von einem Sachkundigen ausgetauscht werden.

Bestell-Nr. Flachfilter: 6.904-364.0

Abbildung 

- Beide Verschlusszapfen der Filterabdeckung mit Schraubendreher gegen den Uhrzeigersinn drehen. Verschlusszapfen werden herausgedrückt.
- Filterabdeckung öffnen.
- Flachfilter herausnehmen.

Abbildung 

- Beim Herausnehmen des Flachfilters diesen sofort mit dem mitgelieferten Beutel umhüllen und verschließen.

Bestell-Nr. Beutel: 6.592-049.0

- Gebrauchten Flachfilter im staubdicht verschlossenen Beutel, gemäß den gesetzlichen Bestimmungen entsorgen.
- Angefallenen Schmutz auf der Reinluftseite entfernen.
- Neuen Flachfilter einsetzen.
- Filterabdeckung schließen, muss hörbar einrasten.
- Beide Verschlusszapfen der Filterabdeckung mit Schraubendreher hineindrücken und im Uhrzeigersinn befestigen.

Entsorgungsbeutel wechseln



- Feststellbremsen arretieren.
- Abbildung 
- Druckausgleich am oberen Ende ausstecken.
 - Entriegelungen der Absetzmechanik nach oben ziehen.
 - Schubbügel nach oben ziehen. Behälter wird entriegelt und abgesenkt.

Abbildung 

- Behälter am Handgriff herausziehen.

Abbildung 

- Entsorgungsbeutel hochstülpen.
- Entsorgungsbeutel mit Verschlussstreifen dicht verschließen.
- Entsorgungsbeutel herausnehmen.
- Entsorgungsbeutel gemäß den gesetzlichen Bestimmungen entsorgen.

Abbildung 

- Neuen Entsorgungsbeutel so einsetzen, dass dieser eng an der Behälterwand und am Behälterboden anliegt.
- Entsorgungsbeutel über Behälter stülpen.

⚠ **GEFAHR**

Explosionsgefahr! Die elektrostatische Erdung zwischen Fahrgestell und Schmutzbehälter über die Federbügel muss gewährleistet sein.

- Behälter wieder einsetzen und mit Schubbügel verriegeln.

⚠ **WARNUNG**



Quetschgefahr! Während der Verriegelung keinesfalls die Hände zwischen Schmutzbehälter und Zwischenring halten oder in die Nähe der Hebemechanik bringen. Behälter durch Betätigung des Schubbügels mit beiden Händen verriegeln.

- Druckausgleich wieder einstecken.

Sicherheitsfiltersack wechseln

⚠ **GEFAHR**

Anfallender Staub ist in staubdichten Behältern zu transportieren. Ein Umfüllen ist nicht zulässig. Die Entsorgung der asbesthaltigen Abfälle ist entsprechend der Vorschriften und Regeln für die Abfallentsorgung vorzunehmen.

⚠ **GEFAHR**

Die Entsorgung des Staubsammelbehälters darf nur von unterwiesenen Personen erfolgen.

- Feststellbremsen arretieren.
- Saugschlauch entfernen.
- Sauganschluss am Schmutzbehälter verschließen, siehe Bedienung.

Abbildung 6

- Druckausgleich am oberen Ende ausstecken.
- Entriegelungen der Absetzmechanik nach oben ziehen.
- Schubbügel nach oben ziehen. Behälter wird entriegelt und abgesenkt.

Abbildung 7

- Behälter am Handgriff herausziehen.

Abbildung 8

- Sicherheitsfiltersack hochstülpen.

Abbildung 9

- Schutzfolie abziehen.
- Sicherheitsfiltersack mit selbstklebender Lasche verschließen.
- Sicherheitsfiltersack nach hinten herausziehen.

Abbildung 10

- Sauganschlussöffnung des Sicherheitsfiltersacks mit Verschlussdeckel dicht verschließen.

Abbildung 11

- Sicherheitsfiltersack mit angebrachtem Kabelbinder fest verschließen.
- Sicherheitsfiltersack herausnehmen.
- Behälter innen mit einem feuchten Tuch reinigen.
- Sicherheitsfiltersack im staubdicht verschlossenen Beutel, gemäß den gesetzlichen Bestimmungen entsorgen.

Abbildung 12

- Neuen Sicherheitsfiltersack aufstecken.

Abbildung 13

- Sicherheitsfiltersack über Behälter stülpen.

⚠ **GEFAHR**

Explosionsgefahr! Die elektrostatische Erdung zwischen Fahrgestell und Schmutzbehälter über die Federbügel muss gewährleistet sein.

- Behälter wieder einsetzen und mit Schubbügel verriegeln.

⚠ **WARNUNG**



Quetschgefahr! Während der Verriegelung keinesfalls die Hände zwischen Schmutzbehälter und Zwischenring halten oder in die Nähe der Hebe- und Absetzmechanik bringen. Behälter durch Betätigung des Schubbügels mit beiden Händen verriegeln.

- Druckausgleich wieder einstecken.

Zuluftfilter wechseln

Abbildung 14

- 2 Flachschrubendreher in die Filtergehäuseöffnungen am Saugkopf bis zum Anschlag einstecken.
- Beide Flachschrubendreher nach unten drücken und Filtergehäuse heraushebeln.
- Filtergehäuse herausnehmen.
- Zuluftfilter aus Filtergehäuse herausnehmen.
- Neuen Zuluftfilter in Filtergehäuse einsetzen.
- Filtergehäuse in Saugkopf einsetzen und einrasten.

Hilfe bei Störungen

⚠ **GEFAHR**

Vor allen Arbeiten am Gerät, Gerät ausschalten und Netzstecker ziehen.

⚠ **WARNUNG**

Alle Prüfungen und Arbeiten an elektrischen Teilen vom Fachmann ausführen lassen.

Hinweis: Tritt eine Störung (z.B. Filterbruch) auf, muss das Gerät sofort abgeschaltet werden. Vor erneuter Inbetriebnahme muss die Störung beseitigt werden.

Saugturbine läuft nicht

- Steckdose und Sicherung der Stromversorgung überprüfen.
- Netzkabel und Netzstecker des Gerätes überprüfen.
- Gerät einschalten.

Saugkraft lässt nach

- Verstopfungen aus Saugdüse, Saugrohr, Saugschlauch oder Flachfilter entfernen.
- Gefüllten Entsorgungsbeutel wechseln.
- Gefüllten Sicherheitsfiltersack wechseln.
- Saugkopf und Behälter auf richtigen Sitz prüfen.
- Filterabdeckung richtig einrasten.
- Flachfilter wechseln.
- Druckausgleich an beiden Enden einstecken.
- Unverschlossenen Saugstutzen mit Anschlussmuffe verschließen, siehe Bedienung.
- Thermoschutz hat den Motor wegen Überhitzung auf Notlaufbetrieb geschaltet.
- Gerät abkühlen lassen. Zuluftfilter wechseln.

Staubaustritt beim Saugen

- Korrekte Einbaulage des Flachfilters überprüfen.
- Flachfilter wechseln.

Kontrolllampe „Unterdruck“ leuchtet rot

- Flachfilter wechseln.
- Bei gefülltem Entsorgungsbeutel und Unterschreitung des Mindestvolumenstroms muss dieser gewechselt werden.
- Bei gefülltem Sicherheitsfiltersack und Unterschreitung des Mindestvolumenstroms muss dieser gewechselt werden.

Kundendienst

Kann die Störung nicht behoben werden, muss das Gerät vom Kundendienst überprüft werden.

Entsorgung

Das Gerät ist gemäß den gesetzlichen Bestimmungen am Ende der Lebensdauer zu entsorgen.

Garantie

In jedem Land gelten die von unserer zuständigen Vertriebsgesellschaft herausgegebenen Garantiebedingungen. Etwaige Störungen an Ihrem Gerät beseitigen wir innerhalb der Garantiefrist kostenlos, sofern ein Material- oder Herstellungsfehler die Ursache sein sollte. Im Garantiefall wenden Sie sich bitte mit Kaufbeleg an Ihren Händler oder die nächste autorisierte Kundendienststelle.

Zubehör und Ersatzteile

⚠ **GEFAHR**



Nur vom Hersteller zugelassenes und mit dem Ex-Aufkleber gekennzeichnetes Zubehör für den Gebrauch der Bauart 22 verwenden. Die Verwendung anderer Zubehörteile kann eine Explosionsgefahr verursachen.

Nur Original-Zubehör und Original-Ersatzteile verwenden, sie bieten die Gewähr für einen sicheren und störungsfreien Betrieb des Gerätes.

Informationen über Zubehör und Ersatzteile finden Sie unter www.kaercher.com.

- Im Lieferumfang ist kein Zubehör enthalten. Das Zubehör muss je nach Anwendung separat bestellt werden.
- Die einwandfreie Funktion des Gerätes wird nur durch die Saugschlauch-Nennweite DN42 gewährleistet.
- Ersatzteile und Zubehör erhalten Sie bei ihrem Händler oder bei ihrer KÄRCHER-Niederlassung.

EU-Konformitätserklärung

Hiermit erklären wir, dass die nachfolgend bezeichnete Maschine aufgrund ihrer Konzipierung und Bauart sowie in der von uns in Verkehr gebrachten Ausführung den einschlägigen grundlegenden Sicherheits- und Gesundheitsanforderungen der EU-Richtlinien entspricht. Bei einer nicht mit uns abgestimmten Änderung der Maschine verliert diese Erklärung ihre Gültigkeit.

Produkt: Nass- und Trockensauger

Typ: 1.576-xxx

Einschlägige EU-Richtlinien

2006/42/EG (+2009/127/EG)

2014/30/EU

2014/34/EU

Angewandte harmonisierte Normen

EN 55014-1: 2006+A1: 2009+A2: 2011

EN 55014-2: 2015

EN 60335-1

EN 60335-2-69

EN 61000-3-2: 2014

EN 61000-3-3: 2013

EN 62233: 2008

Angewandte nationale Normen

TRGS 519

Prüfbericht-Nr.

713009565

TÜV SÜD

Ridlerstr. 65

80339 München

Kennzeichnung



II 3D 95 °C

5.966-011

Die Unterzeichnenden handeln im Auftrag und mit Vollmacht des Vorstands.

H. Jenner
Chairman of the Board of Management

S. Reiser
Director Regulatory Affairs & Certification

Dokumentationsbevollmächtigter:

S. Reiser

Alfred Kärcher SE & Co. KG
Alfred-Kärcher-Straße 28-40
71364 Winnenden (Germany)
Tel.: +49 7195 14-0
Fax: +49 7195 14-2212

Winnenden, 2018/10/01

Technische Daten

Typ	IVC 60/12-1 Ec H Z22	
Netzspannung	V	220-240
Frequenz	Hz	1~ 50-60
Nennleistung	W	1000
Behälterinhalt	l	60
Luftmenge (max.) bei Saugschlauchlänge von 3 m	m³/h	140
Luftmenge (max.) bei Saugschlauchlänge von 10 m	m³/h	108
Unterdruck (max.)	kPa (mbar)	22,3 (223)
Schutzart	--	IP54
Schutzklasse	--	I
Saugschlauchanschluss (C-DN/C-ID)	DN	72
Saugschlauch-Nennweite	DN	42
Länge x Breite x Höhe	mm	970 x 690 x 995
Filterfläche	m²	0,95
Typisches Betriebsgewicht	kg	59
Umgebungstemperatur	°C	-10...+40
Relative Luftfeuchtigkeit	%	30-90
Zündschutzart		II 3D 95 °C
Ermittelte Werte gemäß EN 60335-2-69		
Schalldruckpegel L _{pA}	dB(A)	76
Unsicherheit K _{pA}	dB(A)	1
Hand-Arm Vibrationswert	m/s²	<2,5
Unsicherheit K	m/s²	0,2

Netzkabel	H07RN-F 3x1,5 mm²	
	Teile-Nr.	Kabellänge
EU	6.649-915.0	10 m



Please read and comply with these original instructions prior to the initial operation of your appliance and store them for later use or subsequent owners.

- Before first start-up it is definitely necessary to read the safety indications Nr. 5.956-249.0!
- The non-compliance of the operating and safety instructions may lead to damages of the appliance and to dangers for the operator and other persons.
- In case of transport damage inform vendor immediately.

Contents

Environmental protection	EN	1
Danger or hazard levels	EN	1
Proper use	EN	2
Device elements	EN	2
Symbols on the machine.	EN	3
Safety instructions.	EN	3
Start up	EN	4
Operation	EN	4
Transport.	EN	7
Storage	EN	7
Care and maintenance	EN	8
Troubleshooting	EN	10
Disposal	EN	11
Warranty	EN	11
Accessories and Spare Parts . .	EN	11
EU Declaration of Conformity .	EN	12
Technical specifications	EN	13

Environmental protection

	The packaging material can be recycled. Please do not throw the packaging material into household waste; please send it for recycling.
	Old appliances contain valuable materials that can be recycled; these should be sent for recycling. Batteries, oil, and similar substances must not enter the environment. Please dispose of your old appliances using appropriate collection systems.

Notes about the ingredients (REACH)

You will find current information about the ingredients at:

www.kaercher.com/REACH

Danger or hazard levels

⚠ DANGER

Pointer to immediate danger, which leads to severe injuries or death.

⚠ WARNING

Pointer to a possibly dangerous situation, which can lead to severe injuries or death.

⚠ CAUTION

Pointer to a possibly dangerous situation, which can lead to minor injuries.

ATTENTION

Pointer to a possibly dangerous situation, which can lead to property damage.





Proper use

- The machine is meant for dry and wet cleaning of floors and walls.
- The appliance is suited for the extraction of dry, combustible, harmful dusts in zone 22 dust class H according to EN 60 335–2–69.
- Appliances models 22 are suitable for the intake of combustible dust in zone 22. They are not suitable for connection to dust-emitting appliances.
- Appliances of category 22 are not suitable for sucking in dusts or fluids with high risk of explosion and mixtures of combustible dust with fluids.
- After using the asbestos suction device in a cordoned off area in the sense of TRGS 519, the asbestos suction device should no longer be used in the so-called white area. Exceptions are possible if the asbestos suction device has first been decontaminated totally by an expert (not only the external cover but also the cooling room, installation room for electrical components, the components themselves, etc.) according to the specifications of TRGS 519 No. 2.7. This is to be documented and signed by the expert.
- This appliance is suited for industrial use, e.g. in storage and assembly areas.
- The appliance is not approved for crane loading.

Device elements

- 1 Power cord
- 2 Nameplate
- 3 Flat fold filter
- 4 Suction head
- 5 Handle of the suction head
- 6 Right unlocking of the placement mechanics
- 7 Intermediate ring
- 8 Coupling for pressure balancing
- 9 Steering roller of the dirt container
- 10 Pressure equalisation
- 11 Dirt receptacle
- 12 Left unlocking of the placement mechanics
- 13 Suction head lock
- 14 Suction nozzle on the intermediate ring
- 15 Suction nozzle on the dirt container
- 16 Connection bushing dirt container
- 17 Steering roller of the chassis with parking brake
- 18 Floor nozzle holder
- 19 Chassis
- 20 Drain pan
- 21 Connection bushing intermediate ring
- 22 Handle of the dirt container
- 23 Holder for suction pipe
- 24 Pilot lamp "negative pressure"
- 25 Rotating knob
- 26 Filter cover
- 27 Cable clamp
- 28 Push handle
- 29 Filter casing
- 30 Supply air filter
- 31 Spring bow for earthing
- 32 Filter cover locking lug

Symbols on the machine

	Do not suck in any ignition sources! Suitable for suction of combustible dusts of the dust explosion classes in Zone 22.	
	Flat fold filter	
	Order No.	6.904-364.0
	Dust disposal bag	
	Order No.	6.907-347.0
	Safety filter bag	
	Order No.	6.904-420.0

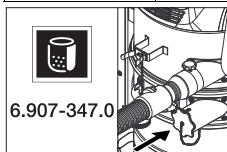

When using the disposal bag, the lower suction nozzle must be tightly sealed.

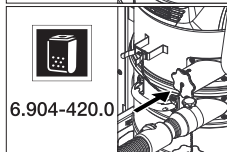

When using the safety filter bag, the upper suction nozzle must be tightly sealed.

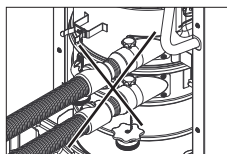

Two suction hoses may not be connected to the vacuum cleaner at the same time. One suction nozzle must be tightly sealed with the connection bushing.

Safety instructions

⚠ DANGER

- When the outgoing air is carried back into the room, a sufficient ventilation rate L in the room must be ensured. To comply with the required limit values the carried back volume flow must be 50% of the fresh air volume flow (room volume V_R x ventilation rate L_W) at maximum. Without a specific ventilation system the following applies: $L_W = 1 \text{ h}^{-1}$.
- Only persons trained in the use of the machine and the handling of substances for which the machine is to be used including training in the safe disposal of the sucked-in material may use the machine.
- This appliance contains harmful dust. Evacuation and maintenance work, including the disposal of the dust collection containers, may only be performed by specialists who wear the appropriate protective equipment.
- Do not use the appliance without the complete filtering system.
- Please follow the safety regulations applicable to the materials that are to be treated.
- The accessories approved by the manufacturer are electrically conductive. Do not use any other accessories!
- Vacuum only using all the filter elements; otherwise, the suction motor can get damaged and this can be hazardous to health on account of increased release of fine dust particles!
- Please observe the safety regulations applicable to the materials to be vacuumed up. During proper/improper operation parts of the appliance can reach temperatures of up to 95 °C.
- You are not allowed to use an extension cable.

In Emergency

In case of emergency (e.g. in case of a short or other electrical errors), switch off the appliance and pull the mains plug.

Start up

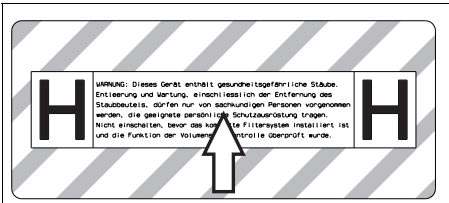

- If necessary, peel the adhesive label in the relevant national language off the accompanying adhesive label sheet and paste it over the German text on the appliance.

Caution: Depending on the application, the suction hose can be attached to 2 different suction nozzles:

- 1 Suction nozzle on the intermediate ring:
 - a) Dry vacuum cleaning with disposal bag: Coarse dusts, large quantities of vacuumed material over a short period of time
 - b) Wet vacuuming
- 2 Suction nozzle on the dirt container:
 - a) Dry vacuum cleaning with safety filter bag: Asbestos, fine particles, constantly large quantities of vacuumed material
 - b) Wet vacuuming

⚠ WARNING

Do not vacuum without the filter elements; otherwise, the suction motor can get damaged and this can be hazardous to health on account of increased release of fine dust particles.

Note: Additional regulations can be applicable to dusts with an ignition capacity below 1mJ.

- Bring the appliance to working position - secure it, if required, with parking brakes.
- Attach the suction hose (not included in the scope of delivery) to the selected suction nozzle. Tightly seal the other suction nozzle with the connection bushing, see operation.
- Check the fill level in the dirt container prior to starting work and empty the container if necessary.

- Depending on the application, install the disposal bag or the safety filter bag when dry vacuuming, see "Dry vacuuming".
- Ensure that the dirt container has been inserted properly.
- Attach the desired accessories (not included).

Automatic monitoring of suction capacity

The machine is equipped with a suction power monitor. The control lamp "Vacuum pressure" lights up red if the air speed in the suction hose falls below 20 m/s (see "Assistance in case of malfunctions").

Note: The control lamp "negative pressure" can occasionally light up red during normal operation (e.g., while working with a floor nozzle), if the air volume comes down (cross-sectional reduction) causing a lower pressure.

Note: There is no defect in this case; only an indication that, as specified above, the air volume has reduced and the low pressure has increased.

Anti-static system

By means of the earthed suction nozzles static charges are bled off. This way, the electrically conductive accessories approved by the manufacturer prevent the formation of sparks and current surges.

Operation

⚠ WARNING

The flat pleated filter must always be in place while vacuuming.

- Unused flat-fold filters may only be stored and transported in the packaging (carton).

Illustration **A**

- The lamella of the flat-fold filter should not be touched during installation.

Close the suction connection

⚠ **WARNING**

Health risk on account of fine dust! If the suction hose is removed, the suction connection must be closed.

Illustration **B**

- Properly insert the connection socket in the suction connection.
- Push in the connection socket until it locks into place.

Dirt receptacle

Note: The dirt container must be emptied if it is filled up to the lower edge of the suction nozzle on the waste container.

- Check the fill level of the dirt container at regular intervals, as the appliance does not shut off automatically.

Dry vacuum cleaning

⚠ **WARNING**

- *Two suction hoses may not be connected to the vacuum cleaner at the same time. One suction nozzle must be tightly sealed with the connection bushing.*
- *When using the disposal bag, the lower suction nozzle must be tightly sealed.*
- *When using the safety filter bag, the upper suction nozzle must be tightly sealed.*
- *If the suction hose is connected to the wrong suction nozzle, a malfunction of the appliance occurs (automatic monitoring of the suction performance does not respond, increased dust emission, disposal bag is sucked towards the top).*

Caution: Depending on the application, the suction hose can be attached to 2 different suction nozzles:

- 1 Suction nozzle on the intermediate ring:
Dry vacuum cleaning with disposal bag:
Coarse dusts, large quantities of vacuumed material over a short period of time
The appliance is fitted with a disposal bag, order no. 6.907-347.0 (5 ea.).

- 2 Suction nozzle on the dirt container:
Dry vacuum cleaning with safety filter bag: Asbestos, fine particles, constantly large quantities of vacuumed material
The appliance is equipped with a safety filter bag with a sealing cap, order no. 6.904-420.0 (5 pcs).

Note: You can use this appliance to take up all types of dust up to dust class H. The use of a dust collection bag is required by law.

Note: As an industrial vacuum cleaner the appliance is suitable for vacuuming up dry, combustible dusts with MAK values.

Changeover from wet to dry vacuum cleaning

ATTENTION

Please note the following when switching from wet to dry vacuum cleaning:

If you vacuum dry dust while the filter element is still wet the filter will become obstructed and may be damaged beyond repair.

- Dry the wet filter properly before use or replace it with a dry one.
- Change the filter, if required, according to instructions under the section "Maintenance and Care".

Installing disposal bag/safety filter bag

- Lock parking brakes.

Illustration **C**

- Remove the pressure balancing at the upper end.
- Pull the locks of the placement mechanics up.
- Pull the push handle upward. The container is unlocked and lowered.

Illustration **D**

- Pull the container out by the handle.

Illustration **E**

- Insert the disposal bag so that it is snug against the reservoir wall and the reservoir bottom.
- Pull disposal bag over the container.

Illustration **F**

- Insert the safety filter sack.

Illustration **G**

- Pull the safety filter sack over the container.

⚠ DANGER

Risk of explosion! The electrostatic earthing between chassis and dirt container via the spring bow must be ensured.

- Reinsert the container and lock it with the push handle.

⚠ WARNING



Crush hazard. Never hold your hands between the dirt container and the intermediate ring or put them near the lifting mechanism while locking. Lock the container by pressing the sliding bow with both hands.

- Plug in the pressure balancing.

Wet vacuum cleaning

Caution: Constantly monitor the fill level in the dirt receptacle when vacuuming high volumes of liquid, as the receptacle can be filled within a matter of seconds and could overflow.

⚠ DANGER

No dusts hazardous to health should be sucked in during wet vacuuming.

- When vacuuming up wet dirt, always remove the disposal bag or the safety filter bag.

Removing disposal bag/safety filter bag

- Lock parking brakes.
- If necessary, remove suction hose.
- Close the suction connection on the dirt container, see operation.

Illustration

- Remove the pressure balancing at the upper end.
- Pull the locks of the placement mechanics up.
- Pull the push handle upward. The container is unlocked and lowered.

Illustration

- Pull the container out by the handle.

Illustration

- Put the disposal bag over.
- Tightly close disposal bag by means of the closing strip.
- Remove disposal bag.
- Dispose of the disposal bag according to the local provisions.

Illustration

- Pull over the safety filter sack.

Illustration

- Pull out the safety sheet.
- Close the safety filter sack using the self-adhesive flap.
- Pull the safety filter sack towards the rear.

Illustration

- Close tightly the opening of the suction connection of the safety filter sack using the closing lid.

Illustration

- Securely close the safety filter bag with the attached cable tie.
- Remove the safety filter bag.
- Wipe the inside of the container using a damp cloth.
- Dispose of the safety filter bag in a dust-tight bag according to the statutory provisions.

- Reinsert the container and lock it with the push handle.

⚠ WARNING



Crush hazard. Never hold your hands between the dirt container and the intermediate ring or put them near the lifting mechanism while locking. Lock the container by pressing the sliding bow with both hands.

- Plug in the pressure balancing.

General

⚠ CAUTION

Please observe the local provisions regarding the wastewater treatment.

- After the wet vacuuming: Clean the flat-fold filter. Clean the container with a damp rag and dry it.

Rotating knob

1	Appliance ON
0	Appliance OFF

Turning on the Appliance

- Plug in the mains plug.
- Switch on the appliance at the rotating knob.

Cleaning operations

- Perform the cleaning operation.

Turn off the appliance

- Switch off the appliance at the rotating knob.
- Pull out the mains plug.

After each operation

Empty the container

- Lock parking brakes.
- Illustration 
- Remove the pressure balancing at the upper end.
 - Pull the locks of the placement mechanics up.
 - Pull the push handle upward. The container is unlocked and lowered.

Illustration 

- Pull the container out by the handle.
- Empty the container.
- Reinsert the container and lock it with the push handle.

WARNING



Crush hazard. Never hold your hands between the dirt container and the intermediate ring or put them near the lifting mechanism while locking. Lock the container by pressing the sliding bow with both hands.

- Plug in the pressure balancing.

Cleaning the device

- Vacuum and wipe the appliance inside and outside with a damp cloth.
- While vacuuming the appliance, use at least one vacuum cleaner of the same or higher classification.
- Rinse out the accessory parts with water if necessary and dry them.

Storing the Appliance

- Wrap the mains cord around the cable holder.
- Wind the suction hose around the sliding bow.
- Insert the floor nozzle and the suction pipe into their respective holder.
- Place the appliance in a dry room and secure it from unauthorized use.

Transport

CAUTION

Risk of injury and damage! Observe the weight of the appliance when you transport it.

Ensure proper fastening of the device during transportation.

You need to take the following measures for dust-free transportation of the device:

- Place the suction hose with attachment in the delivered transport sack. Close the transport sack
- Order no. transport sack: 6.277-454.0**
- Close both suction connections, see operation.
 - Release the park brakes and push the appliance by the push handle.
 - Grab the appliance by the chassis, not by the sliding bow to load it.
 - When transporting in vehicles, secure the appliance according to the guidelines from slipping and tipping over.

Storage

CAUTION

Risk of injury and damage! Note the weight of the appliance in case of storage.

This appliance must only be stored in interior rooms.

Care and maintenance

⚠ DANGER

First pull out the plug from the mains before carrying out any tasks on the machine.

Dust extracting machines are safeguards for the prevention or elimination of hazards defined in the regulations of BGV A1.

- In order to carry out maintenance work, the user must disassemble, clean and service the unit, in so far as this is possible without endangering maintenance personnel and other persons. Suitable precautions include decontamination before the unit is disassembled. Precautions must be taken for local filtered forced air ventilation at the place where the unit is disassembled, the cleaning of the maintenance surface and suitable protection of the personnel.
- The outside of the unit should be cleaned thoroughly and any harmful substances removed. Alternatively, a sealed coating may be applied before the unit is removed from the danger area. All unit parts are to be considered contaminated when they are removed from the danger area. To avoid distribution of the dust, you must take the appropriate measures.
- In the framework of maintenance and repair work all contaminated objects that cannot be cleaned satisfactorily must be disposed of. Such objects must be disposed of in impermeable bags in accordance with the valid provisions for the disposal of such waste.
- When transporting or maintaining the appliance, the suction openings must be closed with the connection bushings.

⚠ WARNING

Safety equipment for preventing hazards must be serviced and maintained regularly. This means that the manufacturer's staff or persons trained by the manufacturer must check the equipment for proper functioning at least once a year, i.e. check for leaks, filter damage, functioning of the controlling elements, etc.

⚠ DANGER

You can test the filtration capacity of the device using the test procedure specified in EN 60 335–2–69 22.AA.201.2. This test must be done at least once a year or more frequently if the national regulations demand it. If the test results are negative, the test is to be repeated with a new flat-fold filter.

Note: Vacuum cleaners of dust class H must be maintained as needed, but at least once per year, repaired as necessary and checked by a skilled expert (qualified as per TRGS 519 Nr. 5.4.3, paragraph 2). The test result must be presented upon request.

ATTENTION

Risk of damage! Do not use detergents containing silicone to clean.

- No outside help is required for carrying out basic maintenance and cleaning.
- The appliance surface and the inside of the container should be cleaned regularly using a damp cloth.

⚠ DANGER

Risk due to dust hazardous to health. Always use disposal clothing and P2 or higher breath-safe masks while carrying out maintenance tasks (such as changing filters).

Exchanging the flat pleated filter

⚠ DANGER

The dust that has been collected should be transported in dust-proof containers. No re-filling is permitted. The waste containing asbestos is to be disposed off according to the rules and regulations for waste disposal.

⚠ WARNING

Do not reuse the main filter element after it has been removed from the appliance.

Non-detachable filters should only be replaced in suitable rooms (so-called decontamination stations) by an expert.

Order no. flat-fold filter: 6.904-364.0

Illustration 

- ➔ Rotate both locking lugs of the filter cover using the screwdriver in the anti-clockwise direction. The locking lugs are pushed out.

- Open filter door.
- Take out the flat folded filter.

Illustration

- On removing the flat-fold filter, cover the same immediately with the enclosed bag and close it.
- Order no. bag: 6.592-049.0**
- Dispose of the used flat-folded filter in a dust-tight bag according to the statutory provisions.
- Remove the dirt that has accumulated on the pure air side.
- Insert new flat-folded filter.
- Close the filter door, it must lock into place.
- Push both locking lugs of the filter cover in with the screwdriver and tighten them in a clockwise direction.

Replace the disposal bag

- Lock parking brakes.
- Illustration 
- Remove the pressure balancing at the upper end.
 - Pull the locks of the placement mechanics up.
 - Pull the push handle upward. The container is unlocked and lowered.

Illustration

- Pull the container out by the handle.

Illustration

- Put the disposal bag over.
- Tightly close disposal bag by means of the closing strip.
- Remove disposal bag.
- Dispose of the disposal bag according to the local provisions.

Illustration

- Insert the new disposal bag so that it is snug against the reservoir wall and the reservoir bottom.
- Pull disposal bag over the container.

DANGER

Risk of explosion! The electrostatic earthing between chassis and dirt container via the spring bow must be ensured.

- Reinsert the container and lock it with the push handle.

WARNING



Crush hazard. Never hold your hands between the dirt container and the intermediate ring or put them near the lifting mechanism while locking. Lock the container by pressing the sliding bow with both hands.

- Plug in the pressure balancing.

Replacing the safety filter sack

DANGER

The dust that has been collected should be transported in dust-proof containers. No refilling is permitted. The waste containing asbestos is to be disposed off according to the rules and regulations for waste disposal.

DANGER

Only persons trained in waste disposal are permitted to dispose off the dust collection container.

- Lock parking brakes.
- Remove suction hose.
- Close the suction connection on the dirt container, see operation.

Illustration

- Remove the pressure balancing at the upper end.
- Pull the locks of the placement mechanics up.
- Pull the push handle upward. The container is unlocked and lowered.

Illustration

- Pull the container out by the handle.

Illustration

- Pull over the safety filter sack.

Illustration

- Pull out the safety sheet.
- Close the safety filter sack using the self-adhesive flap.
- Pull the safety filter sack towards the rear.

Illustration

- Close tightly the opening of the suction connection of the safety filter sack using the closing lid.

Illustration

- Securely close the safety filter bag with the attached cable tie.
- Remove the safety filter bag.
- Wipe the inside of the container using a damp cloth.
- Dispose of the safety filter bag in a dust-tight bag according to the statutory provisions.

Illustration

- Affix a new safety filter bag.

Illustration

- Pull the safety filter sack over the container.

DANGER

Risk of explosion! The electrostatic earthing between chassis and dirt container via the spring bow must be ensured.

- Reinsert the container and lock it with the push handle.

WARNING



Crush hazard. Never hold your hands between the dirt container and the intermediate ring or put them near the lifting mechanism while locking. Lock the container by pressing the sliding bow with both hands.

- Plug in the pressure balancing.

Replacing the supply air filter

Illustration

- Insert 2 flat-tip screwdrivers up to the stop in the filter casing openings on the suction head.
- Push both flat-tip screwdrivers down and lever out the filter casing.
- Remove the filter casing.
- Remove the supply air filter from the filter casing.
- Install new supply air filter into the filter casing.
- Insert filter casing in the suction head and snap in place.

Troubleshooting

DANGER

First pull out the plug from the mains before carrying out any tasks on the machine.

WARNING

Have all checks and works on electrical parts performed by an expert.

Note: In case of a failure (e.g. filter breakage) the appliance must be turned off immediately. The failure must be remedied before the appliance is put into operation again.

Suction turbine does not run

- Check the receptacle and the fuse of the power supply.
- Check the power cable and the power plug of the device.
- Turn on the appliance.

Suction capacity decreases

- Remove blockages in the suction nozzle, suction tube, suction hose, or flat pleated filter.
- Replace the filled disposal bag
- Replace filled safety filter bag.
- Check the suction head and the receptacle for proper seating.
- Ensure the filter cover properly locks into place.
- Replace the flat pleated filter.
- Connect the pressure balancing at both ends.
- Seal the unsealed suction nozzle with connection bushing, see operation.
- Thermal protection device has switched the motor into the emergency mode due to overheating.
- Allow appliance to cool down. Replace the supply air filter.

Dust comes out while vacuuming

- Check for proper installation of the flat pleated filter.
- Replace the flat pleated filter.

Indicator lamp "negative pressure" lights up red

- Replace the flat pleated filter.
- If the disposal bag is full and the minimum volume flow is fallen short of it has to be replaced.
- The safety filter sack must be replaced when it is full and the minimum volume flow is fallen short of.

Customer Service

If malfunction can not be fixed, the device must be checked by customer service.

Disposal

At the end of its lifetime the appliance is to be disposed of according to the statutory provisions.

Warranty

The warranty terms published by the relevant sales company are applicable in each country. We will repair potential failures of your appliance within the warranty period free of charge, provided that such failure is caused by faulty material or defects in manufacturing. In the event of a warranty claim please contact your dealer or the nearest authorized Customer Service centre. Please submit the proof of purchase.

Accessories and Spare Parts

⚠ DANGER



Only use accessories that are approved by the manufacturer and marked with the Ex-label for type 22. The use of other accessories may pose a risk of explosion.

Only use original accessories and spare parts, they ensure the safe and trouble-free operation of the device.

For information about accessories and spare parts, please visit www.kaercher.com.

- Accessories are not included in the delivery. The accessories for the device must be ordered separately, depending on the application.
- The proper functioning of the unit is only ensured when a suction hose of a nominal width of DN42 is used.
- You can procure the spare parts and the attachments from your dealer or your KÄRCHER branch office.

EU Declaration of Conformity

We hereby declare that the machine described below complies with the relevant basic safety and health requirements of the EU Directives, both in its basic design and construction as well as in the version put into circulation by us. This declaration shall cease to be valid if the machine is modified without our prior approval.

Product: Wet and dry vacuum cleaner

Type: 1.576-xxx

Relevant EU Directives

2006/42/EC (+2009/127/EC)

2014/30/EU

2014/34/EU

Applied harmonized standards

EN 55014-1: 2006+A1: 2009+A2: 2011

EN 55014-2: 2015

EN 60335-1

EN 60335-2-69

EN 61000-3-2: 2014

EN 61000-3-3: 2013

EN 62233: 2008

Applied national standards

TRGS 519

Test report no.

713009565

TÜV SÜD

Ridlerstr. 65

80339 München

Marking



II 3D 95 °C

5.966-011

The signatories act on behalf of and with the authority of the company management.

A handwritten signature in black ink, appearing to read 'H. Jenner'.

H. Jenner
Chairman of the Board of Management

A handwritten signature in black ink, appearing to read 'S. Reiser'.

S. Reiser
Director Regulatory Affairs & Certification

Documentation supervisor:

S. Reiser

Alfred Kärcher SE & Co. KG
Alfred-Kärcher-Straße 28-40
71364 Winnenden (Germany)
Tel.: +49 7195 14-0
Fax: +49 7195 14-2212

Winnenden, 2018/10/01

Technical specifications

Type		IVC 60/12-1 Ec H Z22
Mains voltage	V	220-240
Frequency	Hz	1~ 50-60
Rated power	W	1000
Container capacity	l	60
Air quantity (max.) with a suction hose length of 3 m	m ³ /h	140
Air quantity (max.) with a suction hose length of 10 m	m ³ /h	108
Negative pressure (max.)	kPa (mbar)	22,3 (223)
Type of protection	--	IP54
Protective class	--	I
Suction hose connection (C-DN/C-ID)	DN	72
Nominal width of suction hose	DN	42
Length x width x height	mm	970 x 690 x 995
Filter area	m ²	0,95
Typical operating weight	kg	59
Ambient temperature	°C	-10...+40
Relative air humidity	%	30-90
Ignition protection class		II 3D 95 °C
Values determined to EN 60335-2-69		
Sound pressure level L _{pA}	dB(A)	76
Uncertainty K _{pA}	dB(A)	1
Hand-arm vibration value	m/s ²	<2,5
Uncertainty K	m/s ²	0,2

Power cord	H07RN-F 3x1,5 mm ²	
	Part no.:	Cable length
EU	6.649-915.0	10 m



Lire ce manuel d'utilisation original avant la première utilisation de votre appareil, le respecter et le conserver pour une utilisation ultérieure ou pour le futur propriétaire.

- Avant la première mise en service, vous devez impérativement avoir lu les consignes de sécurité N° 5.956-249.0 !
- En cas de non-respect des instructions de service et des consignes de sécurité, l'appareil risque de subir des dommages matériels et l'utilisateur ainsi que toute tierce personne sont exposés à des dangers potentiels.
- Contactez immédiatement le revendeur en cas d'avarie de transport.

Table des matières

Protection de l'environnement	FR	1
Niveaux de danger	FR	1
Utilisation conforme	FR	2
Éléments de l'appareil	FR	2
Symboles sur l'appareil	FR	3
Consignes de sécurité	FR	3
Mise en service	FR	4
Utilisation	FR	5
Transport	FR	8
Entreposage	FR	8
Entretien et maintenance	FR	8
Assistance en cas de panne	FR	11
Mise au rebut	FR	12
Garantie	FR	12
Accessoires et pièces de rechange	FR	12
Déclaration UE de conformité	FR	13
Caractéristiques techniques	FR	14

Protection de l'environnement



Les matériaux constitutifs de l'emballage sont recyclables. Ne pas jeter les emballages dans les ordures ménagères, mais les remettre à un système de recyclage.



Les appareils usés contiennent des matériaux précieux recyclables lesquels doivent être apportés à un système de recyclage. Il est interdit de jeter les batteries, l'huile et les substances similaires dans l'environnement. Pour cette raison, utiliser des systèmes de collecte adéquats afin d'éliminer les appareils hors d'usage.

Instructions relatives aux ingrédients (REACH)

Les informations actuelles relatives aux ingrédients se trouvent sous :

www.kaercher.com/REACH

Niveaux de danger

⚠ **DANGER**

Signale la présence d'un danger imminent entraînant de graves blessures corporelles et pouvant avoir une issue mortelle.

⚠ **AVERTISSEMENT**

Signale la présence d'une situation éventuellement dangereuse pouvant entraîner de graves blessures corporelles et même avoir une issue mortelle.

⚠ **PRÉCAUTION**

Remarque relative à une situation potentiellement dangereuse pouvant entraîner des blessures légères.

ATTENTION

Remarque relative à une situation éventuellement dangereuse pouvant entraîner des dommages matériels.

Utilisation conforme

- Cet aspirateur est destiné au nettoyage à sec et au nettoyage par voie humide des sol et murs.
- L'appareil convient à l'aspiration de poussières sèches, non inflammables, nocives pour la santé en zone 22 classe de poussières H selon EN 60 335–2–69.
- Les appareils du modèle 22 sont appropriés à la réception de poussières inflammables en zone 22. Ils ne sont pas appropriés à un raccordement à des machines génératrices de poussières.
- Les appareil du modèle 22 ne sont pas appropriés à l'aspiration de poussières ou de liquides avec un risque d'explosion élevé, ainsi que pour des mélanges de poussières combustibles avec liquide.
- Après avoir utilisé l'aspirateur à amiante dans une zone isolée dans le sens de TRGS 519, l'apirateur à amiante ne doit plus être utilisé dans ce qu'on appelle la zone blanche. Les exceptions sont uniquement admissibles quand l'aspirateur à amiante a été décontaminé en totalité par un spécialiste selon TRGS 519 No. 2.7 (autrement dit pas seulement la coque extérieure mais aussi par exemple la salle froide, les locaux de montage, les moyens d'exploitation électriques, les moyens d'exploitation eux-mêmes, etc.) ont été décontaminés. Cela doit être consigné par écrit et signé par le spécialiste.
- Cet appareil convient à un usage industriel, par ex. dans le secteur entrepôt et fabrication.
- L'appareil n'est pas homologué pour un chargement par grue.

Éléments de l'appareil

- 1 Câble d'alimentation
- 2 Plaque signalétique
- 3 Filtre plat de plis
- 4 Tête d'aspiration
- 5 Poignée de la tête d'aspiration
- 6 Déverrouillage droit du mécanisme de pose
- 7 Bague intermédiaire
- 8 Coupleur pour équilibrage de pression
- 9 Roulette du collecteur de saletés
- 10 Équilibrage de pression
- 11 Récipient collecteur
- 12 Déverrouillage gauche du mécanisme de pose
- 13 Verrouillage de la tête d'aspiration
- 14 tubulure d'aspiration sur la bague intermédiaire
- 15 tubulure d'aspiration sur le collecteur d'impuretés
- 16 manchon de raccord du collecteur d'impuretés
- 17 Roulette du châssis avec frein d'arrêt
- 18 Support pour buse de sol
- 19 Châssis
- 20 Cuve de récupération
- 21 manchon de raccord de la bague intermédiaire
- 22 Poignée du collecteur de saletés
- 23 Support pour tube d'aspiration
- 24 Témoin lumineux « Sous-pression »
- 25 Interrupteur rotatif
- 26 Recouvrement du filtre
- 27 Attache-câble
- 28 Guidon de poussée
- 29 Boîtier du filtre
- 30 filtre à air
- 31 Attaches métalliques de mise à la terre
- 32 Pivot de fermeture du recouvrement du filtre

Symboles sur l'appareil

	Ne pas aspirer de sources d'ignition ! Apprôprié pour l'aspiration de poussières inflammables des classes d'explosion de poussière en zone 22.
---	--

	<p>Filtere plat de plis</p> <p>N° de réf. 6.904-364.0</p>
---	---

	<p>Sac d'élimination</p> <p>N° de réf. 6.907-347.0</p>
---	--

	<p>Sac de filtre de sécurité</p> <p>N° de réf. 6.904-420.0</p>
---	--



6.907-347.0

Lors de l'utilisation du sachet pour le recyclage, la tubulure d'aspiration inférieure doit être

fermée de manière étanche.

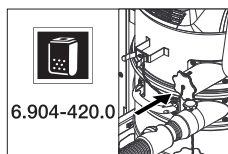

6.904-420.0

Lors de l'utilisation du sac du filtre de sécurité, la tubulure d'aspiration supérieure doit être

fermée de manière étanche.

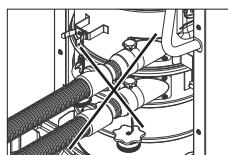

Deux flexibles d'aspiration ne doivent pas être raccordés en même temps à l'aspirateur. Une tubulure d'aspiration doit être

raccordée de manière étanche au manchon de raccord.

Consignes de sécurité

⚠ DANGER

- Si l'air évacué est renvoyé dans la pièce, le taux de renouvellement d'air L dans la pièce doit être suffisant. Pour respecter les valeurs limites exigées, le débit volumétrique réintroduit doit représenter au maximum 50% du débit volumétrique d'air frais (Volume espace V_R x taux de renouvellement de l'air L_W). Le suivant est valable sans mesures particulières de ventilation : $L_W=1h^{-1}$.
- Seul du personnel formé est habilité à opérer l'appareil et les substances pour lesquels il doit être utilisé, y compris le comportement sûr d'élimination du matériau aspiré.
- Cet appareil contient des poussières nocives pour la santé. Les opérations de vidange et de maintenance, y compris l'élimination du collecteur de poussières, ne doivent être effectuées que par des spécialistes portant un équipement de protection approprié.
- Ne jamais utiliser l'appareil sans le système complet de filtration.
- Respecter les dispositions de sécurité applicables qui concernent les matériaux à traiter.
- L'accessoire fourni par le fabricant est conducteur d'électricité. L'utilisation de tout autre accessoires est interdite !!
- Il faut toujours aspirer avec tous les éléments filtrants afin de ne pas endommager le moteur d'aspiration et de ne pas mettre la santé en danger suite à une émission accrue de poussières fines !
- Respecter les directives de sécurité pour les matériaux devant être aspirés. Durant l'utilisation correcte/incorrecte, certaines pièces de l'appareil peuvent atteindre des températures de 95 °C.
- L'utilisation d'un câble de rallonge n'est pas autorisée.

En cas d'urgence

En cas d'urgence (par exemple court-circuit ou autres défauts électriques), il faut mettre l'appareil hors marche et débrancher la fiche de secteur.

Mise en service

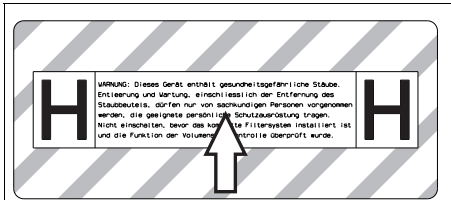

- Retirer le cas échéant de la feuille d'autocollants fournis les autocollants dans la langue correspondant au pays et le coller sur l'appareil au-dessus du texte allemand.

Attention : En fonction de l'utilisation, le tuyau d'aspiration peut être enfiché dans deux tubulures d'aspiration différentes :

- tubulure d'aspiration sur la bague intermédiaire :
 - aspiration de poussières avec sachet pour le recyclage : Poussières grossières, grandes quantités passagères de déchets aspirés
 - aspiration de l'eau
- tubulure d'aspiration sur le collecteur d'impuretés :
 - aspirateur de poussières avec sac filtrant de sécurité : amiante, poussière fine, grandes quantités régulières de déchets aspirés
 - aspiration de l'eau

⚠ **AVERTISSEMENT**

Ne pas aspirer sans élément filtrant, sous peine d'endommager le moteur d'aspiration et de mettre la santé en danger par émission accrue de poussière fine

Remarque : Des prescriptions supplémentaires peuvent éventuellement être valables pour des poussières avec une énergie d'amorçage inférieure à 1mJ.

- Amener l'appareil en position de travail, si nécessaire le bloquer au moyen des freins d'immobilisation.
- Enficher le tuyau d'aspiration (non compris dans l'étendue de livraison) dans les tubulures d'aspiration choisies. Raccorder les autres tubulures d'aspiration avec le manchon de raccord ; cf. commande.
- Avant de commencer le travail, vérifier le niveau de remplissage dans le collecteur de saletés et vider le cas échéant le collecteur.
- En fonction de l'utilisation, mettre le sachet pour le recyclage ou le sac filtrant de sécurité pour une aspiration de poussières ; cf. « Aspiration à sec ».
- S'assurer que le collecteur de saletés est positionné correctement.
- Insérer les accessoires voulus (ne faisant pas partie de la fourniture).

Surveillance automatique de la puissance d'aspiration

L'appareil est équipé d'un dispositif de surveillance de la puissance d'aspiration. La lampe témoin "Dépression" s'allume en rouge si la vitesse de l'air dans le flexible d'aspiration baisse à une valeur inférieure à 20 m/s (cf. « Aide en cas de défauts »).

Remarque : Durant le fonctionnement normal (par exemple lors de travaux avec une buse de sol), le témoin lumineux « Sous-pression » peut s'allumer temporairement si la quantité d'air diminue (réduction de la section) et si, par conséquent, la dépression augmente.

Remarque : Il ne s'agit alors pas d'une défaillance, mais d'un symptôme d'une diminution de la quantité d'air et donc d'une augmentation de la dépression, comme précédemment signalé.

Système antistatique

Les charges statiques sont évacuées par les tubulures d'aspiration reliés à la terre. La formation d'étincelles et les chocs électriques sont ainsi évités par l'utilisation des accessoires à conductibilité électrique agréé par le fabricant.

Utilisation

⚠ **AVERTISSEMENT**

Le filtre à plis plats ne doit jamais être retiré durant l'aspiration.

- Les filtres à plis plats inutilisés doivent être entreposés et transportés exclusivement dans l'emballage (carton).

Illustration **A**

- Les lamelles du filtre à plis plats ne doivent pas être touchés pendant le montage.

Fermer le raccord d'aspiration

⚠ **AVERTISSEMENT**

Impact des poussières fines sur la santé !
Si le flexible est retiré, le raccord d'aspiration doit être obturé.

Illustration **B**

- ➔ Placer le manchon de jonction exactement dans le raccord d'aspiration.
- ➔ Enfoncer le manchon de jonction jusqu'à la butée.

Récipient collecteur

Remarque : Le collecteur d'impuretés doit être vidé, lorsqu'il est rempli jusqu'au bord inférieur de la tubulure d'aspiration sur le collecteur d'impuretés.

- Vérifier régulièrement le niveau de remplissage dans le collecteur de saletés, vu que l'appareil ne se coupe pas automatiquement.

Aspiration de poussières

⚠ **AVERTISSEMENT**

- Deux flexibles d'aspiration ne doivent pas être raccordés en même temps à l'aspirateur. Une tubulure d'aspiration doit être raccordée de manière étanche au manchon de raccord.
- Lors de l'utilisation du sachet pour le recyclage, la tubulure d'aspiration inférieure doit être fermée de manière étanche.
- Lors de l'utilisation du sac du filtre de sécurité, la tubulure d'aspiration supérieure doit être fermée de manière étanche.

- Si le tuyau d'aspiration est raccordé à la mauvaise tubulure d'aspiration, cela entraîne des dysfonctionnements de l'appareil (la surveillance automatique de la puissance d'aspiration ne réagit pas, l'émission de poussières est augmentée, le sachet pour le recyclage est aspiré par le haut).

Attention : En fonction de l'utilisation, le tuyau d'aspiration peut être enfiché dans deux tubulures d'aspiration différentes :

- 1 tubulure d'aspiration sur la bague intermédiaire :
aspirateur de poussières avec sachet pour le recyclage : Poussières grossières, grandes quantités passagères de déchets aspirés
L'appareil est équipé d'un sachet d'élimination, référence 6.907-347.0 (5 en tout).
- 2 tubulure d'aspiration sur le collecteur d'impuretés :
aspirateur de poussières avec sac filtrant de sécurité : amiante, poussière fine, grandes quantités régulières de déchets aspirés
L'appareil est équipé d'un sac filtrant de sécurité avec languette de fermeture, référence 6.904-420.0 (5 pièces).

Remarque : Avec cet appareil, tous les types de poussières jusqu'à la classe de poussières H peuvent être aspirés. L'utilisation d'un sac collecteur de poussières est imposée par la loi.

Remarque : L'aspirateur industriel est approprié pour l'aspiration de poussières sèches inflammables avec des valeurs MAK.

Passage de l'aspiration de l'eau à l'aspiration de poussières

ATTENTION

Avant de passer de l'aspiration humide à l'aspiration à sec, il faut noter que : aspirer de la poussière sèche avec une cartouche de filtre mouillée peut boucher le filtre et le rendre inutilisable.

- Il faut donc bien sécher un filtre mouillé avant de l'utiliser ou bien le remplacer par un filtre sec.
- Le cas échéant, remplacer le filtre (se référer au point 'Entretien et maintenance').

Monter le sachet pour le recyclage / le sac filtrant de sécurité





- Bloquer le frein de stationnement.
- Illustration 
- Débrancher l'équilibrage de pression au niveau de l'extrémité supérieure.
 - Tirer les déverrouillages du mécanisme de pose vers le haut.
 - Tirer le guidon de poussée vers le haut. Le collecteur est déverrouillé et s'abaisse.

Illustration 

- Retirer le collecteur au niveau de la poignée.

Illustration 

- Disposer le sachet pour le recyclage de telle sorte qu'il soit bien plaqué sur la paroi extérieure et sur le fond du réservoir.
- Retourner le sachet d'élimination sur le réservoir.

Illustration 

- Emmancher le sac de filtre de sécurité.

Illustration 

- Retourner le sac de filtre de sécurité sur le réservoir.

 **DANGER**

Risque d'explosion ! La masse entre le châssis et le collecteur d'impuretés par les attaches métalliques doit être garantie.

- Remettre le collecteur en place et le verrouiller avec le guidon de poussée.

 **AVERTISSEMENT**



Risque d'écrasement ! Ne mettre en aucun cas les mains entre le collecteur de saletés et

la bague intermédiaire ou à la proximité mécanisme de lavage pendant le verrouillage. Verrouiller le collecteur en actionnant le guidon de poussée des deux mains.

- Rebrancher le système d'équilibrage de pression.

Aspiration humide

Attention : Contrôler en permanence le niveau de remplissage dans le récipient collecteur lors de l'absorption de grandes quantités de liquide, car le récipient se remplit en l'espace de quelques secondes et risque de déborder.

 **DANGER**

Pour l'aspiration de liquide, il est interdit d'aspirer des poussières nocives pour la santé.

- Pour aspirer des salissures humides, il faut toujours retirer le sachet pour le recyclage ou le sac filtrant de sécurité.

Monter le sachet pour le recyclage / le sac filtrant de sécurité

- Bloquer le frein de stationnement.
- Le cas échéant, retirer le tuyau d'aspiration.
- Fermer le connecteur pour flexible d'aspiration sur le connecteur pour flexible d'aspiration, voir la commande.

Illustration 

- Débrancher l'équilibrage de pression au niveau de l'extrémité supérieure.
- Tirer les déverrouillages du mécanisme de pose vers le haut.
- Tirer le guidon de poussée vers le haut. Le collecteur est déverrouillé et s'abaisse.

Illustration 

- Retirer le collecteur au niveau de la poignée.

Illustration 

- Retourner le sac d'élimination.
- Fermer fermement le sachet pour le recyclage avec la glissière de fermeture.
- Retirer le sac d'élimination.
- Eliminer le sac d'élimination selon les dispositions légales.

Illustration 1

→ Retrousser le sac de filtre de sécurité.

Illustration 2

→ Retirer le film protecteur.

→ Fermer le sac de filtre de sécurité avec la bande autocollante.

→ Tirer le sac de filtre de sécurité en arrière.

Illustration 3

→ Raccorder l'ouverture du sac de filtre de sécurité avec le couvercle de fermeture de manière étanche.

Illustration 4

→ Bien refermer le sac de filtre de sécurité à l'aide du serre-câble mis en place.

→ Retrait du sac de filtre de sécurité.

→ Nettoyer la partie intérieure du réservoir à l'aide d'un chiffon humide.

→ Éliminer le sac de filtre de sécurité dans un sac fermé étanche à la poussière, conformément aux prescriptions légales.

→ Remettre le collecteur en place et le verrouiller avec le guidon de poussée.

⚠ **AVERTISSEMENT**



Risque d'écrasement ! Ne mettre en aucun cas les mains entre le collecteur de saletés et la bague intermédiaire ou à la

proximité mécanisme de levage pendant le verrouillage. Verrouiller le collecteur en actionnant le guidon de poussée des deux mains.

→ Rebrancher le système d'équilibrage de pression.

Généralités

⚠ **PRÉCAUTION**

Tenir compte des prescriptions locales pour le traitement des eaux usées.

– À la fin de l'aspiration humide : sécher le filtre à plis plat. Nettoyer le réservoir avec un chiffon humide et le sécher.

Interrupteur rotatif

1	Appareil MARCHE
0	Appareil ARRÊT

Mettre l'appareil en marche

→ Brancher la fiche secteur.

→ Enclencher l'appareil à l'aide de l'interrupteur rotatif.

Fonctionnement de nettoyage

→ Procéder au nettoyage.

Mise hors service de l'appareil

→ Couper l'appareil à l'aide de l'interrupteur rotatif.

→ Retirer la fiche secteur.

Après chaque mise en service

Vider le réservoir

→ Bloquer le frein de stationnement.

Illustration 5

→ Débrancher l'équilibrage de pression au niveau de l'extrémité supérieure.

→ Tirer les déverrouillages du mécanisme de pose vers le haut.

→ Tirer le guidon de poussée vers le haut. Le collecteur est déverrouillé et s'abaisse.

Illustration 6

→ Retirer le collecteur au niveau de la poignée.

→ Vider le réservoir.

→ Remettre le collecteur en place et le verrouiller avec le guidon de poussée.

⚠ **AVERTISSEMENT**



Risque d'écrasement ! Ne mettre en aucun cas les mains entre le collecteur de saletés et la bague intermédiaire ou à la proximité

mécanisme de levage pendant le verrouillage. Verrouiller le collecteur en actionnant le guidon de poussée des deux mains.

→ Rebrancher le système d'équilibrage de pression.

Nettoyage de l'appareil

- Nettoyer la partie intérieure et extérieure de l'appareil en l'aspirant et en l'essuyant avec un chiffon humide.
- Le dépoussiérage de l'appareil suppose d'employer un aspirateur classé dans une catégorie supérieure ou au moins d'égal niveau.
- Le cas échéant, rincer et sécher les accessoires.

Ranger l'appareil

- Enrouler le câble secteur autour de l'attache-câbles.
- Enrouler le flexible d'aspiration autour du guidon de poussée.
- Insérer la buse de sol et le tube d'aspiration dans le support correspondant.
- Entreposer l'appareil dans un endroit sec et le sécuriser contre toute utilisation non autorisée.

Transport

⚠ **PRÉCAUTION**

Risque de blessure et d'endommagement ! Respecter le poids de l'appareil lors du transport.

Assurer une fixation sûre lors du transport de l'appareil.

Les mesures suivantes doivent être prises pour le transport sans poussière de l'appareil :

- Poser le flexible d'aspiration avec les accessoires dans le sac de transport joint. Fermer le sac de transport.
N° de commande sac de transport : 6.277-454.0
- Raccorder les deux connecteurs pour flexible d'aspiration, voir la commande.
- Desserrer le frein d'arrêt et pousser l'appareil au niveau du guidon de poussée.
- Pour porter l'appareil, toujours le saisir au niveau du châssis et jamais au niveau du guidon de poussée.
- Sécuriser l'appareil contre les glissements ou les basculements selon les directives en vigueur lors du transport dans des véhicules.

Entreposage

⚠ **PRÉCAUTION**

Risque de blessure et d'endommagement ! Prendre en compte le poids de l'appareil à l'entreposage.

Cet appareil doit uniquement être entreposé en intérieur.

Entretien et maintenance

⚠ **DANGER**

Avant d'effectuer tout type de travaux sur l'appareil, le mettre hors service et débrancher la fiche électrique.

Des machines destinées à éliminer les poussières sont des dispositifs de sécurité permettant d'éviter ou d'éliminer d'éventuels risques au sens de BGV A1.

- Pour la maintenance par l'utilisateur, l'appareil doit être désassemblé, nettoyé et entretenu, dans la mesure du possible, sans que le personnel de maintenance ni d'autres personnes ne soient exposés à un danger quelconque. La décontamination avant le désassemblage fait également partie des mesures de précaution appropriées. Prendre des mesures adéquates pour assurer une ventilation forcée à filtrage local aux endroits où l'appareil est désassemblé, nettoyage de la surface de maintenance et protection appropriée du personnel.
- La partie extérieure de l'appareil doit être décontaminée par aspiration des poussières et essuyée proprement, ou traitée avec un produit d'étanchéité avant d'être sortie de la zone dangereuse. Tous les éléments de l'appareil doivent être considérés comme contaminés s'ils sont sortis de la zone dangereuse. Appliquer les mesures qui s'imposent pour éviter toute répartition de poussière.

- Lors des travaux de maintenance et de réparation, il faut obligatoirement jeter tous les objets contaminés ne pouvant pas être nettoyés de manière satisfaisante. De tels objets doivent être évacués dans des sacs imperméables, en conformité avec les prescriptions en vigueur pour l'élimination de tels déchets.
- Pour le transport et la maintenance de l'appareil, les orifices d'aspiration doivent être raccordés aux manchons de raccord.

⚠ AVERTISSEMENT

Les dispositifs de sécurité permettant d'empêcher ou d'éviter des dangers doivent être entretenus régulièrement. Cela signifie qu'ils doivent être contrôlés au moins une fois par an par le fabricant ou une personne habilitée du point de vue de la sécurité technique de fonctionnement, p. ex. étanchéité de l'appareil, détérioration du filtre, fonctionnement des dispositifs de contrôle.

⚠ DANGER

L'efficacité de la filtration de l'appareil peut être contrôlée par le processus de test comme spécifié dans EN 60 335–2–69 22.AA.201.2. Ce contrôle doit être exécuté au moins une fois par an ou plus fréquemment si cela est spécifié dans les directives nationales. En cas de résultat négatif du contrôle, le test doit être renouvelé avec un nouveau filtre à plis plats.

Remarque : Les aspirateurs de la classe de poussières H doivent être entretenus selon les besoins mais au moins une fois par an, le cas échéant remis en état et contrôlés par un expert (qualification conforme à TRGS 519 n° 5.4.3, para. 2). Le résultat du contrôle doit être présenté sur demande.

ATTENTION

Risque d'endommagement ! Ne pas utiliser de produits d'entretien à base de silicone pour le nettoyage.

- Certains travaux de maintenance et de nettoyage simples peuvent être effectués par l'utilisateur.
- La surface de l'appareil et l'intérieur de la cuve devraient être nettoyés régulièrement avec un chiffon humide.

⚠ DANGER

Danger du fait de poussière nocive. Pour les travaux d'entretien (par ex. remplacement du filtre), porter un masque respiratoire P2 ou supérieur et une tenue à usage unique.

Remplacement du filtre à plis plats

⚠ DANGER

La poussière produite doit être transportée dans des réservoirs étanches à la poussière. Un transbordement n'est pas autorisé. L'élimination des déchets contenant de l'amiante doit être exécutée selon les directives et les règles pour l'élimination des déchets.

⚠ AVERTISSEMENT

Après son retrait de l'appareil, l'élément filtrant principal ne doit plus être utilisé.

Les filtres montés de manière fixe doivent être remplacés uniquement à des endroits appropriés (par ex. ce qu'on appelle des stations de décontamination) par un spécialiste.

Référence du filtre à pli plat : 6.904-364.0

Illustration 

- Tourner les deux pivots de fermeture du recouvrement de filtre à l'aide d'un tournevis dans le sens inverse des aiguilles d'une montre. Les pivots de fermeture sont dégagés par pression.
- Ouvrir le recouvrement du filtre.
- Extraire le filtre à plis plats.

Illustration 

- Après avoir sorti le filtre à plis plats, envelopper celui-ci dans le sachet joint et le fermer.

N° de commande sachet : 6.592-049.0

- Éliminer le filtre à plis plats usé dans un sac fermé étanche à la poussière, conformément aux prescriptions légales.
- Enlever la saleté accumulée du côté de l'air filtré.
- Insérer le nouveau filtre à plis plats.
- Fermer le recouvrement du filtre, il faut l'entendre s'enclencher.

- Enfoncer les deux pivots de fermeture du recouvrement du filtre à l'aide d'un tournevis et les fixer dans le sens des aiguilles d'une montre.

Remplacement du sac d'élimination



- Bloquer le frein de stationnement.
- Illustration 
- Débrancher l'équilibrage de pression au niveau de l'extrémité supérieure.
 - Tirer les déverrouillages du mécanisme de pose vers le haut.
 - Tirer le guidon de poussée vers le haut. Le collecteur est déverrouillé et s'abaisse.

Illustration 

- Retirer le collecteur au niveau de la poignée.

Illustration 

- Retourner le sac d'élimination.
- Fermer fermement le sachet pour le recyclage avec la glissière de fermeture.
- Retirer le sac d'élimination.
- Eliminer le sac d'élimination selon les dispositions légales.

Illustration 

- Disposer le nouveau sachet pour le recyclage de telle sorte qu'il soit bien plaqué sur la paroi extérieure et sur le fond du réservoir.
- Retourner le sachet d'élimination sur le réservoir.

DANGER

Risque d'explosion ! La masse entre le châssis et le collecteur d'impuretés par les attaches métalliques doit être garantie.

- Remettre le collecteur en place et le verrouiller avec le guidon de poussée.

AVERTISSEMENT



Risque d'écrasement ! Ne mettre en aucun cas les mains entre le collecteur de saletés et

la bague intermédiaire ou à la proximité mécanisme de lavage pendant le verrouillage. Verrouiller le collecteur en actionnant le guidon de poussée des deux mains.

- Rebrancher le système d'équilibrage de pression.

Remplacer le sac de filtre de sécurité

DANGER

La poussière produite doit être transportée dans des réservoirs étanches à la poussière. Un transbordement n'est pas autorisé. L'élimination des déchets contenant de l'amiante doit être exécutée selon les directives et les règles pour l'élimination des déchets.

DANGER

L'élimination du collecteur de poussières doit uniquement être effectuée par du personnel formé.

- Bloquer le frein de stationnement.
- Retirer le tuyau d'aspiration.
- Fermer le connecteur pour flexible d'aspiration sur le connecteur pour flexible d'aspiration, voir la commande.

Illustration 

- Débrancher l'équilibrage de pression au niveau de l'extrémité supérieure.
- Tirer les déverrouillages du mécanisme de pose vers le haut.
- Tirer le guidon de poussée vers le haut. Le collecteur est déverrouillé et s'abaisse.

Illustration 

- Retirer le collecteur au niveau de la poignée.

Illustration 

- Retrousser le sac de filtre de sécurité.

Illustration 

- Retirer le film protecteur.
- Fermer le sac de filtre de sécurité avec la bande autocollante.
- Tirer le sac de filtre de sécurité en arrière.

Illustration 

- Raccorder l'ouverture du sac de filtre de sécurité avec le couvercle de fermeture de manière étanche.

Illustration 

- Bien refermer le sac de filtre de sécurité à l'aide du serre-câble mis en place.
- Retrait du sac de filtre de sécurité.
- Nettoyer la partie intérieure du réservoir à l'aide d'un chiffon humide.

- Éliminer le sac de filtre de sécurité dans un sac fermé étanche à la poussière, conformément aux prescriptions légales.

Illustration 

- Mettre le nouveau sac de filtre de sécurité en place.

Illustration 

- Retourner le sac de filtre de sécurité sur le réservoir.

⚠ DANGER

Risque d'explosion ! La masse entre le châssis et le collecteur d'impuretés par les attaches métalliques doit être garantie.

- Remettre le collecteur en place et le verrouiller avec le guidon de poussée.

⚠ AVERTISSEMENT



Risque d'écrasement ! Ne mettre en aucun cas les mains entre le collecteur de saletés et la bague intermédiaire ou à la proximité mécanisme de levage pendant le verrouillage. Verrouiller le collecteur en actionnant le guidon de poussée des deux mains.

- Rebrancher le système d'équilibrage de pression.

Changer le filtre à air.

Illustration 

- Insérer 2 tournevis à lame plate dans les orifices du corps de filtre sur la tête d'aspiration jusqu'en butée.
- Pousser les deux tournevis à lame plate vers le bas et faire levier sur le corps de filtre.
- Retirer le boîtier du filtre.
- Sortir le filtre à air du corps de filtre.
- Mettre en place un nouveau filtre à air dans le corps de filtre.
- Positionner le corps de filtre dans la tête d'aspiration et l'enclencher.

Assistance en cas de panne

⚠ DANGER

Avant d'effectuer tout type de travaux sur l'appareil, le mettre hors service et débrancher la fiche électrique.

⚠ AVERTISSEMENT

Tous les contrôles et travaux sur des équipements électriques doivent être effectués par un spécialiste.

Remarque : l'appareil doit immédiatement être mis hors marche en cas de panne (par exemple rupture de filtre). L'erreur doit être éliminée avant de remettre l'appareil en marche.

La turbine d'aspiration ne fonctionne pas

- Vérifier la prise et le fusible de l'alimentation électrique.
- Vérifier le câble d'alimentation et la fiche secteur de l'appareil.
- Allumer l'appareil.

La force d'aspiration diminue

- Déboucher la buse d'aspiration, le tuyau d'aspiration, le flexible d'aspiration ou le filtre plat à plis.
- Remplacer le sac d'élimination plein.
- Remplacer le sac filtrant de sécurité rempli.
- Vérifier la bonne assise de la ventouse et du récipient.
- Enclencher correctement le recouvrement de filtre.
- Remplacer le filtre à plis plats.
- Raccorder l'équilibrage de pression aux deux extrémités.
- Raccorder les tubulures d'aspiration non raccordées avec le manchon de raccord ; cf. commande.
- La protection thermique a mis le moteur en mode de secours.
- Laisser refroidir l'appareil. Changer le filtre à air.

De la poussière s'échappe lors de l'aspiration

- Vérifier la position de montage du filtre à plis plats.
- Remplacer le filtre à plis plats.

Le témoin lumineux « Sous-pression » clignote rouge

- Remplacer le filtre à plis plats.
- Lorsque le sachet d'élimination est plein et que le débit volumétrique minimal n'est plus atteint, il faut le remplacer.
- Lorsque le sac de filtre de sécurité est plein et que le débit volumétrique minimal n'est plus atteint, il faut remplacer le filtre.

Service après-vente

Si la panne ne peut être réparée, l'appareil doit être contrôlé par le service après-vente.

Mise au rebut

Lorsqu'il n'est plus utilisé, l'appareil doit être éliminé conformément aux prescriptions légales.

Garantie

Dans chaque pays, les conditions de garantie en vigueur sont celles publiées par notre société de distribution responsable. Les éventuelles pannes sur l'appareil sont réparées gratuitement dans le délai de validité de la garantie, dans la mesure où celles-ci relèvent d'un défaut matériel ou d'un vice de fabrication. En cas de recours en garantie, adressez-vous à votre revendeur ou au service après-vente agréé le plus proche munis de votre preuve d'achat.

Accessoires et pièces de rechange

DANGER

 *Utiliser uniquement des accessoires autorisés par le fabricant et marqués par l'autocollant Ex pour l'usage de la construction 22. L'utilisation d'autres pièces d'accessoire peut amener à un risque d'explosion.*

N'utiliser que des accessoires et pièces de rechange d'origine, ils garantissent le bon fonctionnement de l'appareil.

Vous trouverez des informations relatives aux accessoires et pièces de rechange sur www.kaercher.com.

- Aucun accessoire inclus dans la fourniture. Les accessoires doivent être commandés séparément, en fonction de l'application.
- Le fonctionnement irréprochable de l'appareil n'est garanti qu'avec la largeur nominale de flexible d'aspiration DN42.
- Vous obtiendrez des pièces détachées et des accessoires chez votre revendeur ou auprès d'une filiale Kärcher®.

Déclaration UE de conformité

Nous certifions par la présente que la machine spécifiée ci-après répond de par sa conception et son type de construction ainsi que de par la version que nous avons mise sur le marché aux prescriptions fondamentales stipulées en matière de sécurité et d'hygiène par les directives européennes en vigueur. Toute modification apportée à la machine sans notre accord rend cette déclaration invalide.

Produit : Aspirateur à sec et par voie humide

Type : 1.576-xxx

Directives européennes en vigueur :

2006/42/CE (+2009/127/CE)

2014/30/UE

2014/34/UE

Normes harmonisées appliquées :

EN 55014-1: 2006+A1: 2009+A2: 2011

EN 55014-2: 2015

EN 60335-1

EN 60335-2-69

EN 61000-3-2: 2014

EN 61000-3-3: 2013

EN 62233: 2008

Normes nationales appliquées :

TRGS 519

Numéro de rapport d'essai

713009565

TÜV SÜD

Ridlerstr. 65

80339 München

Marquage



II 3D 95 °C

5.966-011

Les signataires agissent sous ordre et avec le pouvoir de la direction.

H. Jenner

Chairman of the Board of Management

S. Reiser

Director Regulatory Affairs & Certification

Responsable de la documentation :

S. Reiser

Alfred Kärcher SE & Co. KG
Alfred-Kärcher-Straße 28-40
71364 Winnenden (Germany)
Tel.: +49 7195 14-0
Fax: +49 7195 14-2212

Winnenden, 2018/10/01

Caractéristiques techniques

Type		IVC 60/12-1 Ec H Z22
Tension du secteur	V	220-240
Fréquence	Hz	1~ 50-60
Puissance nominale	W	1000
Capacité de la cuve	l	60
Débit d'air (maxi) pour une longueur de flexible d'aspiration de 3 m	m³/h	140
Débit d'air (maxi) pour une longueur de flexible d'aspiration de 10 m	m³/h	108
Dépression (max.)	kPa (mbar)	22,3 (223)
Type de protection	--	IP54
Classe de protection	--	I
Raccord du flexible d'aspiration (C-DN/C-ID)	DN	72
Largeur nominale de flexible d'aspiration	DN	42
Longueur x largeur x hauteur	mm	970 x 690 x 995
Surface du filtre	m²	0,95
Poids de fonctionnement typique	kg	59
Température ambiante	°C	-10...+40
Humidité relative de l'air	%	30-90
Protection contre l'inflammation		II 3D 95 °C
Valeurs définies selon EN 60335-2-69		
Niveau de pression acoustique L _{pA}	dB(A)	76
Incertitude K _{pA}	dB(A)	1
Valeur de vibrations bras-main	m/s²	<2,5
Incertitude K	m/s²	0,2

Câble d'alimentation	H07RN-F 3x1,5 mm²	
	Référence	Longueur de câble
EU	6.649-915.0	10 m



Prima di utilizzare l'apparecchio per la prima volta, leggere le presenti istruzioni originali, seguirle e conservarle per un uso futuro o in caso di rivendita dell'apparecchio.

- Prima di procedere alla prima messa in funzione leggere tassativamente le norme di sicurezza n. 5.956-249.0!
- La mancata osservanza delle istruzioni d'uso e delle norme di sicurezza può causare danni all'apparecchio e presentare pericoli per l'utilizzatore e le altre persone.
- Eventuali danni da trasporto vanno comunicati immediatamente al proprio rivenditore.

Indice

Protezione dell'ambiente.	IT	1
Livelli di pericolo	IT	1
Uso conforme a destinazione .	IT	2
Parti dell'apparecchio	IT	2
Simboli riportati sull'apparecchio	IT	3
Norme di sicurezza	IT	3
Messa in funzione	IT	4
Uso	IT	5
Trasporto	IT	8
Supporto	IT	8
Cura e manutenzione	IT	8
Guida alla risoluzione dei guasti	IT	11
Smaltimento	IT	12
Garanzia	IT	12
Accessori e ricambi	IT	12
Dichiarazione di conformità UE	IT	13
Dati tecnici	IT	14

Protezione dell'ambiente

	Tutti gli imballaggi sono riciclabili. Gli imballaggi non vanno gettati nei rifiuti domestici, ma consegnati ai relativi centri di raccolta.
	Gli apparecchi dismessi contengono materiali riciclabili preziosi e vanno consegnati ai relativi centri di raccolta. Batterie, olio e sostanze simili non devono essere dispersi nell'ambiente. Si prega quindi di smaltire gli apparecchi dismessi mediante i sistemi di raccolta differenziata.

Avvertenze sui contenuti (REACH)

Informazioni aggiornate sui contenuti sono disponibili all'indirizzo:

www.kaercher.com/REACH

Livelli di pericolo

△ PERICOLO

Indica un pericolo imminente che determina lesioni gravi o la morte.

△ AVVERTIMENTO

Indica una probabile situazione pericolosa che potrebbe determinare lesioni gravi o la morte.

△ PRUDENZA

Indica una probabile situazione pericolosa che potrebbe causare lesioni leggere.

ATTENZIONE

Indica una probabile situazione pericolosa che potrebbe determinare danni alle cose.

Uso conforme a destinazione

- Questo aspiratore è destinato alla pulizia a secco/umido di pavimenti o pareti.
- L'apparecchio è idoneo all'aspirazione di polveri asciutte, infiammabili e nocive alla salute della categoria polveri H secondo EN 60 335–2–69 nella zona 22.
- Gli apparecchi del tipo 22 non sono idonei per la raccolta di polveri infiammabili nella Zona 22. Non sono idonei per essere collegati alle macchine che generano polvere.
- Gli apparecchi del tipo 22 non sono idonei per la raccolta di polveri o di liquidi ad alto rischio di esplosione, nonché di miscele di polveri combustibili con liquidi.
- Dopo l'impiego dell'aspiratore di amianto nell'area isolata in conformità alla TRGS 519, l'aspiratore di amianto non può più essere impiegato nella cosiddetta area bianca. Sono consentite delle eccezioni nel caso in cui l'aspiratore di amianto venga precedentemente del tutto decontaminato da un esperto secondo TRGS 519 N. 2.7 (ciò significa non solo la parte esterna, ma anche ad es. il vano di raffreddamento, le aree di montaggio per dispositivi elettrici, gli stessi dispositivi ecc.). Tale operazione deve essere documentata e registrata per iscritto dal perito.
- Questo apparecchio si adatta all'uso industriale, ad esempio in depositi e settori di produzione.
- L'apparecchio non è omologato per essere utilizzato come gru.

Parti dell'apparecchio

- 1 Cavo di alimentazione
- 2 Targhetta
- 3 Filtro plissettato piatto
- 4 Testa aspirante
- 5 Manico della testa di aspirazione
- 6 Sbloccaggio destro del meccanismo di abbassamento
- 7 Anello intermedio
- 8 Giunto per compensazione della pressione
- 9 Ruota pivotante del contenitore dello sporco
- 10 Compensazione della pressione
- 11 Contenitore sporczia
- 12 Sbloccaggio sinistro del meccanismo di abbassamento
- 13 Dispositivo di blocco della testa di aspirazione
- 14 Attacco di aspirazione all'anello intermedio
- 15 Attacco di aspirazione al contenitore dello sporco
- 16 Manicotto di raccordo al contenitore dello sporco
- 17 Ruota pivotante del telaio con freno di stazionamento
- 18 Sostegno per bocchetta per pavimenti
- 19 Telaio
- 20 vasca di raccolta
- 21 Manicotto di raccordo all'anello intermedio
- 22 Maniglia del serbatoio dello sporco
- 23 Sostegno per tubo di aspirazione
- 24 Spia di controllo „Depressione“
- 25 Interruttore
- 26 Coperchio del filtro
- 27 Reggicavo
- 28 Archetto di spinta
- 29 Contenitore filtro
- 30 Filtro aria di mandata
- 31 Molla a balestra per il collegamento a terra
- 32 Perno di chiusura del coperchio del filtro

Simboli riportati sull'apparecchio



Non aspirare fonti infiammabili! Adatto per aspirare polveri infiammabili delle classi di esplosione di polveri in zona 22.

	Filtro plissettato piatto	
	Codice N°	6.904-364.0
	Sacchetto di smaltimento	
	Codice N°	6.907-347.0
	Sacchetto filtro di sicurezza	
	Codice N°	6.904-420.0



Con l'utilizzo del sacchetto di smaltimento, l'attacco di aspirazione inferiore deve essere

chiuso ermeticamente.

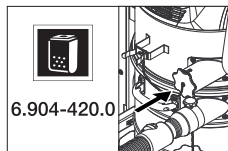

Con l'utilizzo del sacchetto filtro di sicurezza, l'attacco di aspirazione superiore deve essere

chiuso ermeticamente.

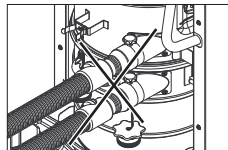

Non collegare contemporaneamente due tubi flessibili di aspirazione all'aspiratore. Un attacco

di aspirazione deve essere chiuso ermeticamente con il manicotto di raccordo.

Norme di sicurezza

⚠ PERICOLO

- Se l'aria di scarico viene rinviata nel rispettivo ambiente chiuso, occorre assicurare un sufficiente tasso di ricambio dell'aria L . Per rispettare i valori limite richiesti, il flusso volumetrico ricondotto deve essere al massimo 50% del flusso volumetrico di aria fresca (volume dell'ambiente V_R x tasso di ricambio dell'aria L_W). Senza particolari misure per la ventilazione si applica: $L_W=1h^{-1}$.
- Utilizzo dell'apparecchio e delle sostanze, per le quali deve essere utilizzato, inclusa la procedura sicura per l'eliminazione del materiale raccolto solo da parte di personale qualificato.
- Questo apparecchio contiene polveri nocive alla salute. Tutti gli interventi di svuotamento e di manutenzione, inclusa l'eliminazione dei serbatoi di raccolta della polvere, devono essere eseguiti solo da personale specializzato che indossa i necessari mezzi individuali di protezione.
- Non utilizzare l'apparecchio senza il sistema di filtraggio completo.
- Rispettare le disposizioni di sicurezza applicabili pertinenti per i materiali da trattare.
- L'accessorio omologato dal costruttore è elettricamente conduttivo. È vietato usare accessori diversi!
- Aspirare solo con tutti gli elementi di filtraggio, poiché altrimenti viene danneggiato il motore di aspirazione, con conseguente rischio di danni alla salute a causa della maggiore emissione di polvere fine!
- Osservare le disposizioni di sicurezza per i materiali da aspirare. In caso di uso proprio/improprio la temperatura di alcune parti dell'apparecchio può raggiungere fino a 95 °C.
- Non è consentito l'uso di una prolunga.

In caso d'emergenza

In caso d'emergenza (p. es. in caso di cortocircuito o di altri guasti di tipo elettrico) spegnere l'apparecchio e staccare la spina.

Messa in funzione

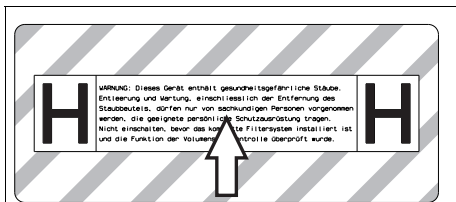

- Se necessario, staccare l'adesivo con il corrispondente testo nella lingua nazionale desiderata dal rotolo di adesivi allegato e incollarlo sopra il testo tedesco all'apparecchio.

Attenzione: A secondo dell'utilizzo, il tubo flessibile di aspirazione può essere infilato in 2 diversi attacchi di aspirazione:

- 1 Attacco di aspirazione all'anello intermedio:
 - a) Aspirazione di solidi con sacchetto di smaltimento: polveri grossolane, materiale da aspirare temporaneamente in grandi quantità
 - b) Aspirazione di liquidi
- 2 Attacco di aspirazione al contenitore dello sporco:
 - a) Aspirazione di solidi con sacchetto filtro di sicurezza: amianto, polvere fine, materiale da aspirare continuamente in grandi quantità
 - b) Aspirazione di liquidi

⚠ **AVVERTIMENTO**

Non aspirare mai senza gli elementi di filtraggio, poiché altrimenti viene danneggiato il motore di aspirazione, con conseguente rischio di danni alla salute a causa della maggiore emissione di polvere fine.

Avviso: Per polveri con un'energia di attivazione inferiore a 1mJ possono essere valide ulteriori disposizioni.

- Collocare l'apparecchio in posizione di lavoro, se necessario bloccarlo mediante i freni.

- Infilare il tubo di aspirazione (non compreso nella fornitura) nell'attacco di aspirazione scelto. Chiudere ermeticamente l'altro attacco di aspirazione con manicotto di raccordo, vedi le istruzioni.
- Prima di procedere con il lavoro controllare il livello di riempimento nel serbatoio dello sporco ed eventualmente svuotare il serbatoio.
- A secondo dell'impiego, utilizzare il sacchetto di smaltimento o il sacchetto filtro di sicurezza per l'aspirazione di solidi, vedi „Aspirazione di solidi“.
- Accertarsi che il serbatoio dello sporco sia inserito correttamente.
- Infilare l'accessorio (non compreso nella fornitura) desiderato.

Controllo automatico della potenza aspirante

L'apparecchio è dotato di un controllo automatico della potenza aspirante. Quando la velocità dell'aria all'interno del tubo di aspirazione scende al di sotto di 20 m/s, la spia di controllo „Depressione“ si accende rossa (vedi „Guida alla risoluzione dei guast“).

Avviso: La spia di controllo „Depressione“ può accendersi temporaneamente rossa durante l'uso normale (p.es. con l'uso di una bocchetta per pavimenti) quando si riduce la portata d'aria (riduzione della sezione) che aumenta così la depressione.

Nota: In questi casi non si tratta però di un difetto, bensì di un avviso, come sopra riportato, che la portata d'aria è minore e la depressione è aumentata.

Sistema antistatico

Le cariche statiche vengono deviate attraverso gli attacchi di aspirazione collegati a terra. In questo modo con gli accessori elettrici omologati dal costruttore è possibile prevenire la formazione di scintille e scosse elettriche.

Uso

⚠ **AVVERTIMENTO**

Non rimuovere mai il filtro plissettato piatto durante l'aspirazione.

- I filtri plissettati piatti non usati possono essere conservati e trasportati solo nell'imballaggio (cartone).

Figura  A

- Le lamelle del filtro plissettato piatto non devono essere toccate durante il montaggio.

Chiudere il raccordo di aspirazione

⚠ **AVVERTIMENTO**

Rischio di danni alla salute a causa della polvere fine! Il raccordo di aspirazione va chiuso se il tubo flessibile di aspirazione viene rimosso.

Figura  B

- ➔ Inserire esattamente il manicotto di collegamento nell'attacco di aspirazione.
- ➔ Spingere il manicotto di collegamento fino in fondo.

Contenitore sporciaia

Avviso: Svuotare il serbatoio dello sporco, quando lo stesso è pieno fino al bordo inferiore dell'attacco di aspirazione del contenitore dello sporco.

- Controllare regolarmente il livello di riempimento nel serbatoio dello sporco l'apparecchio non si spegne automaticamente.

Aspirazione a secco

⚠ **AVVERTIMENTO**

- *Non collegare contemporaneamente due tubi flessibili di aspirazione all'aspiratore. Un attacco di aspirazione deve essere chiuso ermeticamente con il manicotto di raccordo.*
- *Con l'utilizzo del sacchetto di smaltimento, l'attacco di aspirazione inferiore deve essere chiuso ermeticamente.*
- *Con l'utilizzo del sacchetto filtro di sicurezza, l'attacco di aspirazione superiore deve essere chiuso ermeticamente.*

- *Si hanno delle disfunzioni dell'apparecchio (il controllo automatico della potenza aspirante non interviene, emissione di polvere più elevata, il sacchetto di smaltimento viene aspirato in alto), se il tubo flessibile di aspirazione viene collegato all'attacco di aspirazione sbaigliato.*

Attenzione: A secondo dell'utilizzo, il tubo flessibile di aspirazione può essere infilato in 2 diversi attacchi di aspirazione:

- 1 Attacco di aspirazione all'anello intermedio:
Aspirazione di solidi con sacchetto di smaltimento: polveri grossolane, materiale da aspirare temporaneamente in grandi quantità
L'apparecchio è equipaggiato di un sacchetto di smaltimento, Codice n°: 6.907-347.0 (5 unità).
- 2 Attacco di aspirazione al contenitore dello sporco:
Aspirazione di solidi con sacchetto filtro di sicurezza: amianto, polvere fine, materiale da aspirare continuamente in grandi quantità
L'apparecchio è equipaggiato con un sacchetto filtro di sicurezza con tappo, N. ordine 6.904-420.0 (5 pezzi).

Avviso: Con questo apparecchio possono essere aspirati tutti i tipi di polvere fino alla classe di polvere H. L'impiego di un sacchetto di raccolta della polvere è prescritto per legge.

Avviso: L'apparecchio impegnato come aspiratore industriale è indicato per aspirare polveri asciutte, infiammabili con valori MAK.

Cambio dall'aspirazione di liquidi all'aspirazione a secco

ATTENZIONE

Al cambio da aspirazione di liquidi ad aspirazione a secco tenere presente quanto segue:

L'aspirazione di polvere secca quando la cartuccia del filtro è bagnata ottura il filtro e può renderlo inutilizzabile.

- Far asciugare bene il filtro bagnato prima dell'uso oppure sostituirlo con uno asciutto.
- Sostituire il filtro quando necessario seguendo le istruzioni riportate al punto "Cura e manutenzione".

Montaggio del sacchetto di smaltimento/sacchetto filtro di sicurezza

- Bloccare il freno di stazionamento.
- Figura **Q**
- Staccare dall'estremità superiore la compensazione di pressione.
 - Tirare verso l'alto gli sbloccaggi del meccanismo di abbassamento.
 - Sollevare l'archetto di spinta. Il serbatoio viene sbloccato ed abbassato.

Figura **D**

- Estrarre il serbatoio con l'impugnatura.

Figura **E**

- Infilare il sacchetto di smaltimento in modo sia applicato alla parete e al fondo del recipiente.
- Ripiegare il sacchetto di smaltimento sul serbatoio.

Figura **F**

- Inserimento del sacchetto filtro di sicurezza.

Figura **G**

- Ripiegare il sacchetto filtro di sicurezza sul serbatoio.

⚠ **PERICOLO**

Rischio di esplosione! Il collegamento a terra elettrostatico tra carrello e vano raccolta sopra la molla a balestra deve essere garantito.

- Inserire nuovamente il serbatoio e bloccare con l'archetto di spinta.

⚠ **AVVERTIMENTO**



Pericolo di schiacciamento! Durante il bloccaggio, non tenere le mani in nessun caso tra il serbatoio dello sporco e l'anello intermedio e non avvicinarle al meccanismo di sollevamento. Bloccare il contenitore azionando l'archetto di spinta con entrambe le mani.

- Riattaccare la compensazione di pressione.

Aspirazione ad umido

Attenzione: Controllare costantemente il livello di riempimento del serbatoio dello sporco quando si aspirano grosse quantità di liquidi poiché il serbatoio può riempirsi entro pochi secondi e riempirsi troppo.

⚠ **PERICOLO**

Durante l'aspirazione ad umido non devono essere assorbiti polveri nocive per la salute.

- Per l'aspirazione di sporco liquido occorre rimuovere sempre il sacchetto di smaltimento o il sacchetto filtro di sicurezza.

Rimozione del sacchetto di smaltimento/sacchetto filtro di sicurezza

- Bloccare il freno di stazionamento.
- Rimuovere eventualmente il tubo flessibile di aspirazione.
- Chiudere l'attacco di aspirazione sul contenitore dello sporco, vedi le istruzioni.

Figura **G**

- Staccare dall'estremità superiore la compensazione di pressione.
- Tirare verso l'alto gli sbloccaggi del meccanismo di abbassamento.
- Sollevare l'archetto di spinta. Il serbatoio viene sbloccato ed abbassato.

Figura **D**

- Estrarre il serbatoio con l'impugnatura.

Figura **F**

- Sollevare il sacchetto di smaltimento.
- Chiudere a tenuta stagna il sacchetto di smaltimento con la fascetta di chiusura.
- Estrarre il sacchetto di smaltimento.
- Smaltire il sacchetto di smaltimento in conformità alle norme legali vigenti.

Figura **I**

→ Sollevare il sacchetto filtro di sicurezza.

Figura **J**

→ Rimuovere la pellicola protettiva.

→ Chiudere il sacchetto filtro di sicurezza con la linguetta autoadesiva.

→ Rimuovere il sacchetto filtro di sicurezza all'indietro.

Figura **K**

→ Chiudere a tenuta stagna l'apertura del raccordo di aspirazione del sacchetto filtro di sicurezza con il coperchio di chiusura.

Figura **L**

→ Chiudere il sacchetto filtro di sicurezza con il serracavo presente.

→ Estrarre il sacchetto filtro di sicurezza.

→ Pulire il recipiente internamente con uno straccio umido.

→ Smaltire il sacchetto filtro di sicurezza nel sacchetto a chiusura ermetica in conformità con le disposizioni di legge.

→ Inserire nuovamente il serbatoio e bloccare con l'archetto di spinta.

⚠ **AVVERTIMENTO**



Pericolo di schiacciamento! Durante il bloccaggio, non tenere le mani in nessun caso tra il serbatoio dello sporco e l'anello intermedio e non avvicinarle al meccanismo di sollevamento. Bloccare il contenitore azionando l'archetto di spinta con entrambe le mani.

→ Riattaccare la compensazione di pressione.

Norme generali

⚠ **PRUDENZA**

Rispettare le norme vigenti locali sul trattamento delle acque di scarico.

– I termine dell'aspirazione di liquidi:
Asciugare il filtro plissettato piatto. Pulire il serbatoio con un panno umido ed asciugare.

Interruttori

1	Apparecchio ON
0	Apparecchio OFF

Accendere l'apparecchio

- Inserire la spina di alimentazione.
- Attivare l'apparecchio dall'interruttore girevole.

Funzionamento di pulizia

- Eseguire la pulizia.

Spegnere l'apparecchio

- Disattivare l'apparecchio dall'interruttore girevole.
- Staccare la spina.

A lavoro ultimato

Svuotare il contenitore

- Bloccare il freno di stazionamento.

Figura **G**

- Staccare dall'estremità superiore la compensazione di pressione.
- Tirare verso l'alto gli sbloccaggi del meccanismo di abbassamento.
- Sollevare l'archetto di spinta. Il serbatoio viene sbloccato ed abbassato.

Figura **D**

- Estrarre il serbatoio con l'impugnatura.
- Svuotare il serbatoio.
- Inserire nuovamente il serbatoio e bloccare con l'archetto di spinta.

⚠ **AVVERTIMENTO**



Pericolo di schiacciamento! Durante il bloccaggio, non tenere le mani in nessun caso tra il serbatoio dello sporco e l'anello intermedio e non avvicinarle al meccanismo di sollevamento. Bloccare il contenitore azionando l'archetto di spinta con entrambe le mani.

- Riattaccare la compensazione di pressione.

Pulizia dell'apparecchio

- Pulire l'apparecchio all'interno e all'esterno aspirando e passando la superficie con un panno umido.
- Per aspirare l'apparecchio occorre usare un aspiratore della stessa classificazione o superiore.
- Qualora necessario, sciacquare gli accessori con acqua e asciugarli.

Deposito dell'apparecchio

- Avvolgere il cavo di rete attorno al reggicavo.
- Avvolgere il tubo flessibile di aspirazione attorno all'archetto di spinta.
- Inserire la bicchetta per pavimenti ed il tubo di aspirazione nei relativi sostegni.
- Depositare l'apparecchio in un luogo asciutto e proteggerlo contro l'uso non autorizzato.

Trasporto

⚠ **PRUDENZA**

Pericolo di lesioni e di danneggiamento! Rispettare il peso dell'apparecchio durante il trasporto.

Durante il trasporto dell'apparecchio è necessario che sia ben fissato.

Devono essere intraprese le seguenti operazioni per un trasporto privo di polvere dell'apparecchio:

- Inserire il tubo flessibile di aspirazione nel sacco da trasporto compreso nella fornitura. Chiudere il sacco da trasporto.
- N. ordine sacco da trasporto: 6.277-454.0**
- Chiudere entrambi gli attacchi di aspirazione, vedi le istruzioni.
- Sbloccare i freni di stazionamento e spingere l'apparecchio tenendo l'apposito archetto di spinta.
- Per scaricare l'apparecchio tenere il telaio e non l'archetto di spinta.
- Per il trasporto in veicoli, assicurare l'apparecchio secondo le direttive in vigore affinché non possa scivolare e ribaltarsi.

Supporto

⚠ **PRUDENZA**

Pericolo di lesioni e di danneggiamento! Rispettare il peso dell'apparecchio durante la conservazione.

Questo apparecchio può essere conservato solo in ambienti interni.

Cura e manutenzione

⚠ **PERICOLO**

Disattivare l'apparecchio ed estrarre la spina di alimentazione prima di effettuare interventi sull'apparecchio.

Macchine per la rimozione delle polveri fanno parte dell'equipaggiamento di sicurezza atto all'eliminazione o alla prevenzione di pericoli ai sensi del § 3 del BGV A1.

- Ai fini della manutenzione l'apparecchio deve essere smontato, pulito e controllato per quanto è possibile, senza causare pericoli al personale addetto alla manutenzione o ad altre persone. Le misure preventive idonee in tal senso devono comprendere la decontaminazione prima dello smontaggio. Provvedere ad una ventilazione forzata mediante filtri nei locali dove viene smontato l'apparecchio, alla pulizia della superficie di manutenzione e alla protezione appropriata del personale.
- L'esterno dell'apparecchio deve essere decontaminato mediante aspirazione e pulito accuratamente con un panno umido, oppure trattato con un sigillante prima di essere portato fuori dalla zona pericolosa. Tutti i componenti dell'apparecchio devono essere considerati contaminati quando vengono portati fuori dalla zona pericolosa. Prendere le misure necessarie per evitare una distribuzione della polvere.
- Durante l'esecuzione di interventi di manutenzione e riparazione tutti gli oggetti che non possono essere puliti sufficientemente, devono essere gettati via. Tali oggetti devono essere chiusi in sacchetti ermetici e smaltiti in conformità alle disposizioni vigenti per lo smaltimento di rifiuti di questo tipo.

- Durante il trasporto oppure durante gli interventi di manutenzione all'apparecchio, chiudere le aperture di aspirazione con i manicotti di raccordo.

⚠ AVVERTIMENTO

Gli equipaggiamenti di sicurezza per la prevenzione o l'eliminazione di pericoli devono essere sottoposti regolarmente a manutenzione. Ciò significa che essi devono essere controllati almeno una volta all'anno dal produttore o da una persona adeguatamente addestrata riguardo al loro perfetto funzionamento rispetto alla tecnica di sicurezza, per es. ermeticità dell'apparecchio, danneggiamenti del filtro, funzionamento dei dispositivi di controllo.

⚠ PERICOLO

L'efficacia del filtraggio dell'apparecchio può essere controllata con un test come specificato nella normativa EN 60 335–2–69 22.AA.201.2. Questo controllo deve essere eseguito almeno una volta all'anno o più frequente se specificato dai requisiti nazionali. In caso di risultato negativo è necessario che il test venga ripetuto con un nuovo filtro plissettato piatto.

Avviso: Per aspiratori della classe di polvere H all'occorrenza la manutenzione va eseguita almeno una volta all'anno, eventualmente riparati e controllati da un perito tecnico (qualificazione secondo TRGS 519 n. 5.4.3, comma 2). Il risultato del controllo deve essere mostrato a richiesta.

ATTENZIONE

Rischio di danneggiamento. Per la pulizia non usare detersivi contenenti silicone.

- Gli interventi di manutenzione e di pulizia semplici possono essere effettuati dall'utente stesso.
- La superficie dell'apparecchio e l'interno del serbatoio devono essere puliti ad intervalli regolari con un panno umido.

⚠ PERICOLO

Rischi dovuti alle polveri nocive alla salute. Durante gli interventi di manutenzione (ad es. sostituzione dei filtri) è necessario indossare una maschera protettiva per le vie respiratorie P2 o superiore ed una tuta monouso.

Sostituzione del filtro plissettato piatto

⚠ PERICOLO

La polvere che si viene a creare deve essere trasportata in contenitori a chiusura ermetica. Non è consentito un travaso. Lo smaltimento dei rifiuti contenenti amianto deve essere eseguito secondo le normative e le regolamentazioni pertinenti per lo smaltimento di rifiuti.

⚠ AVVERTIMENTO

Dopo il prelievo dall'apparecchio non usare più l'elemento filtrante principale.

I filtri fissi possono essere sostituiti da un esperto solo in ambienti adatti (ad es. nelle cosiddette stazioni di decontaminazione).

Cod. d'ordin. filtro plissettato piatto: 6.904-364.0

Figura 

- Girare ambedue i perni di chiusura del coperchio filtro con un cacciavite in senso antiorario. I perni di chiusura vengono spinti fuori.
- Aprire il coperchio del filtro.
- Rimozione del filtro plissettato piatto.

Figura 

- Quando si estrae il filtro plissettato piatto è necessario avvolgerlo immediatamente nel sacchetto compreso nella fornitura e chiuderlo.

N. ordine sacchetto: 6.592-049.0

- Smaltire il filtro plissettato piatto usato nel sacchetto a chiusura ermetica in conformità con le disposizioni di legge.
- Rimuovere eventuale sporco sul lato dell'aria pura.
- Inserire il nuovo filtro plissettato piatto.
- Chiudere il coperchio del filtro; bisogna sentire lo scatto.
- Premere dentro ambedue i perni di chiusura del coperchio filtro con un cacciavite e fissarli in senso orario.

Sostituzione del sacchetto di smaltimento

- Bloccare il freno di stazionamento.
- Figura **G**
- Staccare dall'estremità superiore la compensazione di pressione.
 - Tirare verso l'alto gli sbloccaggi del meccanismo di abbassamento.
 - Sollevare l'archetto di spinta. Il serbatoio viene sbloccato ed abbassato.

Figura **D**

- Estrarre il serbatoio con l'impugnatura.

Figura **I**

- Sollevare il sacchetto di smaltimento.
- Chiudere a tenuta stagna il sacchetto di smaltimento con la fascetta di chiusura.
- Estrarre il sacchetto di smaltimento.
- Smaltire il sacchetto di smaltimento in conformità alle norme legali vigenti.

Figura **E**

- Infilare un nuovo sacchetto di smaltimento in modo sia applicato alla parete e al fondo del recipiente.
- Ripiegare il sacchetto di smaltimento sul serbatoio.

⚠ PERICOLO

Rischio di esplosione! Il collegamento a terra elettrostatico tra carrello e vano raccolta sopra la molla a balestra deve essere garantito.

- Inserire nuovamente il serbatoio e bloccare con l'archetto di spinta.

⚠ AVVERTIMENTO



Pericolo di schiacciamento! Durante il bloccaggio, non tenere le mani in nessun caso tra il serbatoio dello sporco e l'anello intermedio e non avvicinarle al meccanismo di sollevamento. Bloccare il contenitore azionando l'archetto di spinta con entrambe le mani.

- Riattaccare la compensazione di pressione.

Sostituire il sacchetto filtro di sicurezza

⚠ PERICOLO

La polvere che si viene a creare deve essere trasportata in contenitori a chiusura ermetica. Non è consentito un travaso. Lo smaltimento dei rifiuti contenenti amianto deve essere eseguito secondo le normative e le regolamentazioni pertinenti per lo smaltimento di rifiuti.

⚠ PERICOLO

Lo smaltimento del sacchetto filtro di sicurezza può essere effettuato solo da personale esperto.

- Bloccare il freno di stazionamento.
- Rimuovere il tubo flessibile di aspirazione.
- Chiudere l'attacco di aspirazione sul contenitore dello sporco, vedi le istruzioni.

Figura **G**

- Staccare dall'estremità superiore la compensazione di pressione.
- Tirare verso l'alto gli sbloccaggi del meccanismo di abbassamento.
- Sollevare l'archetto di spinta. Il serbatoio viene sbloccato ed abbassato.

Figura **D**

- Estrarre il serbatoio con l'impugnatura.

Figura **I**

- Sollevare il sacchetto filtro di sicurezza.

Figura **J**

- Rimuovere la pellicola protettiva.
- Chiudere il sacchetto filtro di sicurezza con la linguetta autoadesiva.
- Rimuovere il sacchetto filtro di sicurezza all'indietro.

Figura **K**

- Chiudere a tenuta stagna l'apertura del raccordo di aspirazione del sacchetto filtro di sicurezza con il coperchio di chiusura.

Figura **L**

- Chiudere il sacchetto filtro di sicurezza con il serracavo presente.
- Estrarre il sacchetto filtro di sicurezza.
- Pulire il recipiente internamente con uno straccio umido.

- Smaltire il sacchetto filtro di sicurezza nel sacchetto a chiusura ermetica in conformità con le disposizioni di legge.

Figura **F**

- Inserire il nuovo del sacchetto filtro di sicurezza.

Figura **G**

- Ripiegare il sacchetto filtro di sicurezza sul serbatoio.

⚠ PERICOLO

Rischio di esplosione! Il collegamento a terra elettrostatico tra carrello e vano raccolta sopra la molla a balestra deve essere garantito.

- Inserire nuovamente il serbatoio e bloccare con l'archetto di spinta.

⚠ AVVERTIMENTO



Pericolo di schiacciamento! Durante il bloccaggio, non tenere le mani in nessun caso tra il serbatoio dello sporco e l'anello intermedio e non avvicinarle al meccanismo di sollevamento. Bloccare il contenitore azionando l'archetto di spinta con entrambe le mani.

- Riattaccare la compensazione di pressione.

Cambio del filtro aria di mandata

Figura **Q**

- Infilare fino a battuta 2 cacciaviti dritti nelle aperture di alloggiamento filtro sulla testa di aspirazione.
- Premere entrambi i cacciavite verso il basso e alzare fuori l'alloggiamento filtro.
- Estrarre l'alloggiamento del filtro.
- Estrarre il filtro aria di mandata dall'alloggiamento del filtro.
- Inserire un nuovo filtro aria di mandata nell'alloggiamento.
- Inserire l'alloggiamento filtro nella testa di aspirazione e lasciare agganciare.

Guida alla risoluzione dei guasti

⚠ PERICOLO

Disattivare l'apparecchio ed estrarre la spina di alimentazione prima di effettuare interventi sull'apparecchio.

⚠ AVVERTIMENTO

Far eseguire tutti i controlli ed interventi ai componenti elettrici da personale specializzato.

Avviso: In caso di guasti o anomalie (p.es. rottura del filtro), disinserire immediatamente l'apparecchio. Eliminare il guasto prima di rimettere in funzione l'apparecchio.

La turbina di aspirazione non funziona

- Controllare la presa e il fusibile dell'alimentazione di corrente.
- Controllare il cavo e la spina di rete dell'apparecchio.
- Accendere l'apparecchio.

La forza aspirante diminuisce

- Rimuovere eventuali otturazioni dalla bocchetta di aspirazione, dal tubo rigido di aspirazione o dal filtro plissettato piatto.
- Sostituire il sacchetto di smaltimento pieno.
- Cambiare il sacchetto filtro di sicurezza riempito.
- Accertarsi che la testa di aspirazione ed il serbatoio siano posizionati correttamente.
- Far innestare correttamente il coperchio del filtro.
- Sostituire il filtro plissettato piatto.
- Attaccare in ambedue le estremità la compensazione di pressione.
- Chiudere ermeticamente l'attacco di aspirazione non chiuso con il manicotto di raccordo, vedi le istruzioni.
- La protezione termica ha commutato il motore sul funzionamento d'emergenza a causa di surriscaldamento.
- Lasciare raffreddare l'apparecchio.
- Cambiare il filtro aria di mandata.

Fuoriuscita di polvere durante l'aspirazione

- Controllare che il filtro plissettato piatto sia montato nella posizione corretta.
- Sostituire il filtro plissettato piatto.

La spia di controllo "Depressione si accende rossa

- Sostituire il filtro plissettato piatto.
- Quando il sacchetto di smaltimento è pieno e si scende al di sotto del flusso volumetrico minimo, occorre cambiare il filtro.
- Quando il sacchetto filtro di sicurezza è pieno e si scende al di sotto del flusso volumetrico minimo, occorre cambiare il filtro.

Servizio assistenza

Se il guasto persiste, rivolgersi al servizio di assistenza clienti per un controllo.

Smaltimento

Trascorsa la sua durata operativa, l'apparecchio è da smaltire secondo le disposizioni di legge.

Garanzia

Le condizioni di garanzia valgono nel rispettivo paese di pubblicazione da parte della nostra società di vendita competente. Entro il termine di garanzia eliminiamo gratuitamente eventuali guasti all'apparecchio, se causati da difetto di materiale o di produzione. Nei casi previsti dalla garanzia si prega di rivolgersi al proprio rivenditore, oppure al più vicino centro di assistenza autorizzato, esibendo lo scontrino di acquisto.

Accessori e ricambi

⚠ PERICOLO



Utilizzare solo accessori omologati del costruttore e che sono contrassegnati con l'adesivo Ex per l'uso del tipo 22. L'impiego di altri accessori può causare il pericolo di esplosione.

Utilizzando solamente accessori e ricambi originali, si garantisce un funzionamento sicuro e privo di disturbi dell'apparecchio.

Si possono trovare informazioni riguardo ad accessori e ricambi su www.kaercher.com.

- La fornitura non comprende alcun accessorio. Gli accessori devono essere acquistati separatamente in base all'uso previsto.
- Il funzionamento perfetto dell'apparecchio è garantito solo con dei diametri nominali del tubo flessibile di aspirazione DN42.
- I ricambi e gli accessori sono reperibili presso il rivenditore di fiducia o una filiale KÄRCHER.

Dichiarazione di conformità UE

Con la presente si dichiara che la macchina qui di seguito indicata, in base alla sua concezione, al tipo di costruzione e nella versione da noi introdotta sul mercato, è conforme ai requisiti fondamentali di sicurezza e di sanità delle direttive UE. In caso di modifiche apportate alla macchina senza il nostro consenso, la presente dichiarazione perde ogni validità.

Prodotto: Aspiratore solidi-liquidi

Modello: 1.576-xxx

Direttive UE pertinenti

2006/42/CE (+2009/127/CE)

2014/30/UE

2014/34/UE

Norme armonizzate applicate

EN 55014-1: 2006+A1: 2009+A2: 2011

EN 55014-2: 2015

EN 60335-1

EN 60335-2-69

EN 61000-3-2: 2014

EN 61000-3-3: 2013

EN 62233: 2008

Norme nazionali applicate

TRGS 519

Rapporto di collaudo n.

713009565

TÜV SÜD

Ridlerstr. 65

80339 München

Identificazione



II 3D 95 °C

5.966-011

I firmatari agiscono per incarico e con delega della direzione.

H. Jenner

Chairman of the Board of Management

S. Reiser

Director Regulatory Affairs & Certification

Responsabile della documentazione:

S. Reiser

Alfred Kärcher SE & Co. KG
Alfred-Kärcher-Straße 28-40
71364 Winnenden (Germany)
Tel.: +49 7195 14-0
Fax: +49 7195 14-2212

Winnenden, 2018/10/01

Dati tecnici

Modello		IVC 60/12-1 Ec H Z22
Tensione di rete	V	220-240
Frequenza	Hz	1~ 50-60
Potenza nominale	W	1000
Capacità serbatoio	l	60
Quantità d'aria (max.) con lunghezza del tubo di aspirazione da 3 m	m ³ /h	140
Quantità d'aria (max.) con lunghezza del tubo di aspirazione da 10 m	m ³ /h	108
Sotto pressione (max.)	kPa (mbar)	22,3 (223)
Protezione	--	IP54
Grado di protezione	--	I
Attacco per tubo di aspirazione (C-DN/C-ID)	DN	72
Diametro nominale tubo flessibile	DN	42
Lunghezza x larghezza x Altezza	mm	970 x 690 x 995
Superficie attiva del filtro	m ²	0,95
Peso d'esercizio tipico	kg	59
Temperatura ambiente	°C	-10...+40
Umidità relativa	%	30-90
Tipo di protezione		II 3D 95 °C
Valori rilevati secondo EN 60335-2-69		
Pressione acustica L _{pA}	dB(A)	76
Dubbio K _{pA}	dB(A)	1
Valore di vibrazione mano-braccio	m/s ²	<2,5
Dubbio K	m/s ²	0,2
Cavo di alimentazione	H07RN-F 3x1,5 mm ²	
	Codice componente	Lunghezza cavo
EU	6.649-915.0	10 m



Lees vóór het eerste gebruik van uw apparaat deze originele gebruiksaanwijzing, ga navenant te werk en bewaar hem voor later gebruik of voor een latere eigenaar.

- Voor de eerste inbedrijfstelling veiligheidsinstructies nr. 5.956-249.0 in elk geval lezen!
- Bij veronachtzaming van de gebruiksaanwijzing en de veiligheidsaanwijzingen kan schade aan het apparaat ontstaan, en gevaar voor gebruikers en andere personen.
- Bij transportschade onmiddellijk de handelaar op de hoogte brengen.

Inhoudsopgave

Zorg voor het milieu	NL	1
Gevarenniveaus	NL	1
Reglementair gebruik	NL	2
Apparaat-elementen	NL	2
Symbolen op het toestel	NL	3
Veiligheidsinstructies	NL	3
Inbedrijfstelling	NL	4
Bediening	NL	4
Vervoer	NL	7
Opslag	NL	8
Onderhoud	NL	8
Hulp bij storingen	NL	10
Afvalverwijdering	NL	11
Garantie	NL	11
Toebehoren en reserveonderdelen	NL	11
EU-conformiteitsverklaring	NL	12
Technische gegevens	NL	13

Zorg voor het milieu



Het verpakkingsmateriaal is herbruikbaar. Deponeer het verpakkingsmateriaal niet bij het huishoudelijk afval, maar bied het aan voor hergebruik.



Onbruikbaar geworden apparaten bevatten waardevolle materialen die geschikt zijn voor hergebruik. Lever de apparaten daarom in bij een inzamelpunt voor herbruikbare materialen. Batterijen, olie en dergelijke stoffen mogen niet in het milieu belanden. Verwijder overbodig geworden apparatuur daarom via geschikte inzamelpunten.

Aanwijzingen betreffende de inhoudsstoffen (REACH)

Huidige informatie over de inhoudsstoffen vindt u onder:

www.kaercher.com/REACH

Gevarenniveaus

⚠ **GEVAAR**

Verwijzing naar een onmiddellijk dreigend gevaar dat tot ernstige en zelfs dodelijke lichaamsverwondingen leidt.

⚠ **WAARSCHUWING**

Verwijzing naar een mogelijke gevaarlijke situatie die tot ernstige en zelfs dodelijke lichaamsverwondingen kan leiden.

⚠ **VOORZICHTIG**

Verwijzing naar een mogelijk gevaarlijke situatie die tot lichte verwondingen kan leiden.

LET OP

Verwijzing naar een mogelijke gevaarlijke situatie die tot materiele schade kan leiden.

Reglementair gebruik

- Deze zuiger is voor het natte en droge reinigen van vloer- en muropervlakken bestemd.
- Het apparaat is geschikt voor het opzuigen van droge, brandbare, schadelijke stoffen in zone 22 stofklasse H conform EN 60 335–2–69.
- Apparaten van het type 22 zijn voor de opname van brandbaar stof in zone 22 geschikt. Ze zijn niet geschikt voor het aansluiten op stofverwekkende machines.
- Apparaten van het type 22 zijn niet geschikt voor de opname van stof of vloeistoffen met een hoog explosiegevaar en van mengsels van brandbaar stof met vloeistoffen.
- Na het gebruik van de asbeststofzuiger in containment in de zin van de Technische Regels voor Gevaarlijke Stoffen TRGS 519 (Technische Regeln für Gefahrstoffe) mag de asbeststofzuiger niet meer gebruikt worden in zogenoemde onbesmette sectoren. Uitzonderingen zijn enkel toegelaten indien de asbeststofzuiger vooraf door een vakkundig persoon conform TRGS 519 nr. 2.7 volledig (d.b. niet alleen de ommanteling maar ook bv. de koelruimte, de inbouwruimte voor elektrische bedrijfsmiddelen, de bedrijfsmiddelen zelf, enz.) werd ontsmet. Dat moet door de vakkundige persoon schriftelijk bevestigd en ondertekend worden.
- Dit apparaat is geschikt voor industrieel gebruik, bv. in opslag- en productieplaatsen.
- Het apparaat mag niet met een kraan verladen worden.

Apparaat-elementen

- 1 Netkabel
- 2 Typeplaatje
- 3 Vlak harmonicafilter
- 4 Zuigkop
- 5 Handgreep van de zuigkop
- 6 Ontgrendeling rechts van het zakmechanisme
- 7 Tussenring
- 8 Koppeling voor drukregelaar
- 9 Zwenkwiel van het vuilreservoir
- 10 Drukregelaar
- 11 Vuilreservoir
- 12 Ontgrendeling links van het zakmechanisme
- 13 Vergrendeling van de zuigkop
- 14 Zuigopening op de tussenring
- 15 Zuigopening op het vuilreservoir
- 16 Aansluitstuk vuilreservoir
- 17 Zwenkwiel van het onderstel met parkeerrem
- 18 Houder voor vloersproeier
- 19 Gestel
- 20 Opvangbak
- 21 Aansluitstuk tussenring
- 22 Handgreep van het vuilreservoir
- 23 Houder voor zuigbuis
- 24 Controlelampje "Onderdruk"
- 25 Draaischakelaar
- 26 Filterafdekking
- 27 Kabelhouder
- 28 Duwbeugel
- 29 Filterhuis
- 30 Luchttoevoerfilter
- 31 Veerbeugel voor de aarding
- 32 Afsluitstop van de filterafdekking

Symbolen op het toestel

	Geen ontstekingsbronnen opzuigen! Geschikt voor het opzuigen van brandbare stoffen van de stofexplosieklassen in zone 22.	
	Vlak harmonicafilter Bestel-nr. 6.904-364.0	
	Afvalzak Bestel-nr. 6.907-347.0	
	Veiligheidsfilterzak Bestel-nr. 6.904-420.0	



Bij gebruik van de stofverzamelzak moet de onderste zuigopening dicht afgesloten zijn.

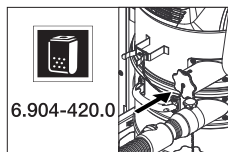

Bij gebruik van de veiligheidsfilterzak moet de bovenste zuigopening dicht afgesloten zijn.

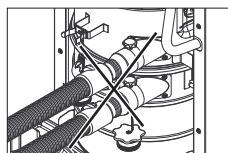

Er mogen geen twee zuigslangen tegelijkertijd aan de zuiger aangesloten worden. Eén zuigopening moet met het aansluitstuk dicht afgesloten zijn.

Veiligheidsinstructies

⚠ GEVAAR

- Indien de retourlucht in de ruimte teruggeblazen wordt, moet een voldoende ventilatiegraad L in de ruimte voorhanden zijn. Om de vereiste grenswaarden na te leven, mag de teruggevoerde volumestroom maximaal 50 % van de volumestroom verse lucht (ruimtevolume V_R x luchtverversingspercentage L_w) bedragen. Zonder bijzondere ventilatiemaatregelen geldt het volgende: $L_w = 1h^{-1}$.
- Gebruik van het apparaat en de substanties waarvoor het moet worden gebruikt, incl. de veilige werkwijze bij de afvoer van het opgezogen materiaal alleen door geschoold personeel.
- Dit apparaat bevat stof dat schadelijk is voor de gezondheid. Legings- en onderhoudswerkzaamheden, inclusief het verwijderen van de stofverzamelcontainer, mogen alleen worden uitgevoerd door vaklui die de nodige beschermingskleding dragen.
- Apparaat niet zonder het volledige filtersysteem gebruiken.
- De toe te passen veiligheidsbepalingen betreffende de te behandelen materialen moeten in acht genomen worden.
- Het door de fabrikant toegestane toebehoren is elektrisch geleidend. Er mag geen ander toebehoren gebruikt worden!
- Alleen met alle filterelementen zuigen, omdat anders de zuigmotor beschadigd wordt en gevaar voor de gezondheid door verhoogde fijnstofuitstoot ontstaat!
- Veiligheidsbepalingen voor de op te zuigen materialen in acht nemen. Bij deskundig/ondeskundig gebruik kunnen delen van het apparaat tot 95 °C worden.
- Het gebruik van een verlengkabel is niet toegestaan.

In noodgevallen

In noodgevallen (bv. bij kortsluiting of een andere elektrische storing) moet het apparaat uitgeschakeld en de netstekker uitgetrokken worden.

Inbedrijfstelling

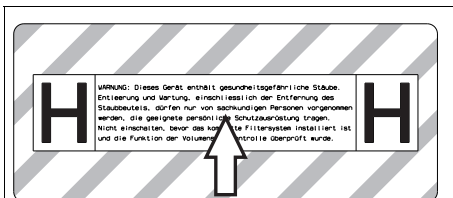

- Eventueel de sticker in de overeenkomstige landstaal van het bijgevoegde stickerblad verwijderen en boven de Duitse tekst op het apparaat kleven.

Opgelet: In functie van het gebruik kan de zuigslang in 2 verschillende zuigopeningen gestoken worden:

- 1 zuigopening op de tussenring:
 - a) droogzuigen met stofverzamelzak: grof stof, kort grote hoeveelheden zuigmateriaal
 - b) natzuigen
- 2 zuigopening op het vuilreservoir:
 - a) droogzuigen met veiligheidsfilterzak: asbest, fijn stof, continu grote hoeveelheden zuigmateriaal
 - b) natzuigen

⚠ **WAARSCHUWING**

Nooit zonder filterelement zuigen aangezien anders de zuigmotor beschadigd wordt en door het verhoogde emissie van fijn stof een gezondheidsrisico ontstaat!

Aanwijzing: Voor stof met een ontstekingsenergie van minder dan 1mJ kunnen extra voorschriften gelden.

- Het apparaat in de werkpositie brengen, indien nodig met parkeerrem zekeren.
- Zuigslang (niet meegeleverd) in de gekozen zuigopening steken. Andere zuigopening met het aansluitstuk dicht afsluiten, zie Bediening.

- Niveau in het vuilreservoir voor het begin van het werk controleren en reservoir indien nodig leegmaken.
- In functie van het gebruik, stofverzamelzak of veiligheidsfilterzak bij het droogzuigen gebruiken, zie „Droogzuigen“.
- Verzekers u ervan, dat het vuilreservoir volgens de voorschriften aangebracht is.
- Gewenst toebehoren (niet meegeleverd) erop doen.

Automatische bewaking van de zuigprestatie

Het apparaat is voorzien van een bewaking van het zuigvermogen. Wanneer de luchtsnelheid in de zuigslang onder een snelheid van 20 m/s zinkt, licht het controlelampje "Onderdruk" rood op (zie "Hulp bij storingen").

Aanwijzing: Het controlelampje "Onderdruk" kan tijdens het normale gebruik (bijv. bij werken met een vloerspuit) soms rood oplichten, wanneer de hoeveelheid lucht gereduceerd wordt (doorsnedeverkleining) en daardoor de onderdruk verhoogd wordt.

Tip: In deze gevallen gaat het evenwel niet om een defect, maar om een aanwijzing, dat, zoals boven aangegeven, het luchtdebiet gereduceerd is en de onderdruk verhoogd is.

Antistatisch systeem

Door de gearde zuigopening worden statische opladingen afgevoerd. Daardoor worden met de door de fabrikant vrijgegeven, elektrisch geleidende accessoires vonkvorming en stroomschokken vermeden.

Bediening

⚠ **WAARSCHUWING**

Bij het zuigen mag de vlakvouwfilter nooit verwijderd worden.

- Ongebruikte vlakvouwfilters mogen alleen in de verpakking (karton) bewaard en getransporteerd worden.

Afbeelding

- De lamellen van de vlakvouwfilter mogen bij de montage niet aangeraakt worden.

Zuigaansluiting sluiten

⚠ WAARSCHUWING

*Gevaar voor de gezondheid door fijnstof!
Wanneer de zuigslang verwijderd wordt,
moet de zuigaansluiting gesloten worden,*
Afbeelding B

- Aansluitmof pasklaar in de zuigaansluiting plaatsen.
- Aansluitmof tot de aanslag inschuiven.

Vuilreservoir

Instructie: Het vuilreservoir moet leegge-
maakt worden wanneer het tot de onder-
kant van de zuigopening op het vuilreser-
voir gevuld is.

- Vulpeil in het vuilreservoir regelmatig controleren aangezien het apparaat niet automatisch uitschakelt.

Droogzuigen

⚠ WAARSCHUWING

- *Er mogen geen twee zuigslangen tegelijktijd aan de zuiger aangesloten worden. Eén zuigopening moet met het aansluitstuk dicht afgesloten zijn.*
- *Bij gebruik van de stofverzamelzak moet de onderste zuigopening dicht afgesloten zijn.*
- *Bij gebruik van de veiligheidsfilterzak moet de bovenste zuigopening dicht afgesloten zijn.*
- *Wanneer de zuigslang op de verkeerde zuigopening aangesloten wordt, ontstaan storingen van het apparaat (automatische bewaking van de zuigcapaciteit treedt niet in werking, verhoogde stofemissie, stofverzamelzak wordt naar boven gezogen).*

Opgelet: In functie van het gebruik kan de zuigslang in 2 verschillende zuigopeningen gestoken worden:

- 1 zuigopening op de tussenring:
Droogzuigen met stofverzamelzak: grof stof, kort grote hoeveelheden zuigmateriaal
Het apparaat is uitgerust met een afvalzak, bestelnummer 6.907-347.0 (5 stuks).

- 2 zuigopening op het vuilreservoir:
Droogzuigen met veiligheidsfilterzak: asbest, fijn stof, continu grote hoeveelheden zuigmateriaal
Het apparaat is uitgerust met een veiligheidsfilterzak met deksel, bestelnr. 6.904-420.0 (5 stuks).

Instructie: Met dit apparaat kunnen alle soorten stof tot stofklasse H opgezogen worden. Het gebruik van een stofverzamelzak is wettelijk voorgeschreven.

Instructie: Het apparaat is als industriële stofzuiger geschikt voor het opzuigen van droog, brandbaar stof met MAC-waarden.

Omschakeling van nat- naar droogzuigen

LET OP

Opletten bij wisselen van nat- naar droogzuigen:

zuigen van droog stof met nat filterelement verstoppt de filter en kan deze onbruikbaar maken.

- Nat filter vóór gebruik goed drogen of door een droog vervangen.
- Indien nodig de filter vervangen zoals beschreven in punt "Instandhouding en onderhoud".

Stofverzamelzak/veiligheidsfilterzak inbouwen

- Parkeerrem vastzetten.

Afbeelding C

- Drukregelaar aan het bovineinde eruit trekken.
- Ontgrendeling van het afzetmechanisme naar boven trekken.
- Schuifbeugel omhoog trekken. Reservoir wordt ontgrendeld en naar beneden gelaten.

Afbeelding D

- Reservoir aan de handgreep eruit trekken.

Afbeelding E

- Stofverzamelzak zodanig plaatsen dat hij dicht tegen de wand en de bodem van het reservoir ligt.
- Stofzak over reservoir stulpen.

Afbeelding

→ Veiligheidsfilterzak plaatsen.

Afbeelding

→ Veiligheidsfilterzak over het reservoir hangen.

GEVAAR

Explosiegevaar! De elektrostatische aarding tussen onderstel en vuilreservoir boven de veerbeugels moet gewaarborgd zijn.

→ Reservoir weer inzetten en met schuifbeugel vergrendelen.

WAARSCHUWING



Gevaar voor kneuzing! Bij het vergrendelen in ieder geval niet de handen tussen vuilreservoir en tussenring houden of in de buurt van het hefmechanisme houden. Reservoir door middel van de schuifbeugel met beide handen vergrendelen.

Reservoir door middel van de schuifbeugel met beide handen vergrendelen.

→ Drukregelaar weer insteken.

Natzuigen

Let op: Vulpeil in het vuilreservoir bij de opname van grote hoeveelheden vloeistof constant controleren aangezien het reservoir binnen enkele seconden vol kan zijn en dus kan overlopen.

GEVAAR

Bij net natzuigen mogen geen stoffen opgezogen worden die schadelijk zijn voor de gezondheid.

– Bij het opzuigen van nat vuil moet de stofverzamelzak of de veiligheidsfilterzak altijd verwijderd worden.

Stofverzamelzak/veiligheidsfilterzak verwijderen

- Parkeerrem vastzetten.
- Indien nodig zuigslang verwijderen.
- Zuigaansluiting op het vuilreservoir afsluiten, zie Bediening.

Afbeelding

→ Drukregelaar aan het bovineinde eruit trekken.

→ Ontgrendeling van het afzetmechanisme naar boven trekken.

→ Schuifbeugel omhoog trekken. Reservoir wordt ontgrendeld en naar beneden gelaten.

Afbeelding

→ Reservoir aan de handgreep eruit trekken.

Afbeelding

→ Stofverzamelzak naar boven stulpen.

→ Afvalzak met sluitstrip goed sluiten.

→ Afval eruit nemen.

→ Stofverzamelzak verwijderen conform de wettelijke bepalingen.

Afbeelding

→ Veiligheidsfilterzak naar boven stulpen.

Afbeelding

→ Beschermfolie verwijderen.

→ Veiligheidsfilterzak afsluiten met de zelfklevende klep.

→ Veiligheidsfilterzak naar achteren trekken.

Afbeelding

→ Opening zuigaansluiting van de veiligheidsfilterzak goed afsluiten met het afsluitdeksel.

Afbeelding

→ Veiligheidsfilterzak met geschikte draadbinder goed sluiten.

→ Veiligheidsfilterzak eruit nemen.

→ Reservoir van binnen met een vochtige doek reinigen.

→ Veiligheidsfilterzak in de stofdicht gesloten zak, conform de wettelijke voorschriften als afval verwijderen.

→ Reservoir weer inzetten en met schuifbeugel vergrendelen.

WAARSCHUWING



Gevaar voor kneuzing! Bij het vergrendelen in ieder geval niet de handen tussen vuilreservoir en tussenring houden of in de buurt van het hefmechanisme houden. Reservoir door middel van de schuifbeugel met beide handen vergrendelen.

→ Drukregelaar weer insteken.

Algemeen

⚠ **VOORZICHTIG**

Lokale voorschriften inzake de behandeling van afvalwater in acht nemen.

- Na het beëindigen van het natzuigen: Vlakvouwfilter drogen. Reservoir met een vochtige doek reinigen en drogen.

Draaischakelaar

1	Apparaat AAN
0	Apparaat UIT

Apparaat inschakelen

- Steek de netstekker in de contactdoos.
- Apparaat met de draaischakelaar inschakelen.

Reinigingswerken

- Reiniging uitvoeren.

Apparaat uitschakelen

- Apparaat met de draaischakelaar uitschakelen.
- Netstekker uittrekken.

Na elk bedrijf

Reservoir ledigen

- Parkeerrem vastzetten.

Afbeelding 

- Drukregelaar aan het bovineinde eruit trekken.
- Ontgrendeling van het afzetmechanisme naar boven trekken.
- Schuifbeugel omhoog trekken. Reservoir wordt ontgrendeld en naar beneden gelaten.

Afbeelding 

- Reservoir aan de handgreep eruit trekken.
- Reservoir leegmaken.
- Reservoir weer inzetten en met schuifbeugel vergrendelen.

⚠ **WAARSCHUWING**



Gevaar voor kneuzing! Bij het vergrendelen in ieder geval niet de handen tussen vuilreservoir en tussensring houden of in de buurt van het hefmechanisme houden. Reservoir door middel van de schuifbeugel met beide handen vergrendelen.

- Drukregelaar weer insteken.

Reiniging van het apparaat

- Apparaat aan de binnen- en buitenkant reinigen door afzuigen en afvegen met een vochtige doek.
- Bij het schoonzuigen van het apparaat moet minstens een zuiger van dezelfde of een betere classificatie gebruikt worden.
- Spoel de accessoires indien nodig uit met water en laat ze drogen.

Apparaat opslaan

- Stroomkabel rond de kabelhouder wikkelen.
- Zuigslang rond de schuifbeugel wikkelen.
- Vloersproeier en zuigbuis in de desbetreffende houders steken.
- Apparaat in een droge ruimte plaatsen en beveiligen tegen onbevoegd gebruik.

Vervoer

⚠ **VOORZICHTIG**

Gevaar voor letsels en beschadigingen! Houd bij het transport rekening met het gewicht van het apparaat.

Bij het transport van het apparaat moet gezorgd worden voor een veilige bevestiging. De volgende maatregelen voor een stofvrij transport van het apparaat moeten genomen worden:

- Zuigslang met accessoires in de meegeleverde transportzak leggen. Transportzak sluiten.

Bestel-nr. transportzak: 6.277-454.0

- Beide zuigaansluitingen afsluiten, zie Bediening.

- Parkeerremmen loszetten en apparaat aan de duwbeugel verschuiven.
- Apparaat bij het verladen bij het onderstel pakken, niet bij de schuifbeugel.
- Bij het transport in voertuigen moet het apparaat conform de geldige richtlijnen beveiligd worden tegen verschuiven en kantelen.

Opslag

⚠ **VOORZICHTIG**

Gevaar voor letsel en beschadiging! Het gewicht van het apparaat bij opbergen in acht nemen.

Het apparaat mag alleen binnen worden opgeborgen.

Onderhoud

⚠ **GEVAAR**

Bij alle werkzaamheden aan het apparaat, het apparaat uitschakelen en de netstekker uittrekken.

Stofverwijderende machines zijn veiligheidsinrichtingen voor het voorkomen of elimineren van gevaren in de zin van BGV A1.

- Voor het onderhoud door de gebruiker moet het apparaat uit elkaar genomen, gereinigd en onderhouden worden, voor zover dat uitgevoerd kan worden zonder dat daarbij gevaren ontstaan voor het onderhoudspersoneel en andere personen. Geschikte voorzorgsmaatregelen bevatten het ontgiften vóór de demontage. Voorzorgen nemen voor lokaal gefilterde kunstmatige verluchting op de plaats waar het apparaat uit elkaar genomen wordt, reiniging van het onderhoudsoppervlak en geschikte bescherming van het personeel.
- De buitenkant van het apparaat moet ontgift en schoongeveegd worden of behandeld worden met afdichtingmateriaal vooraleer het uit het gevaarlijke gebied gehaald wordt. Alle onderdelen van het apparaat moeten beschouwd worden als verontreinigd indien ze uit het gevaarlijke gebied gehaald worden. Passende maatregelen moeten genomen worden, om verspreiding van stof te vermijden.

- Bij de uitvoering van onderhouds- en herstellingswerkzaamheden moeten alle verontreinigde voorwerpen die niet voldoende gereinigd kunnen worden, weggegooid worden. Zulke voorwerpen moeten in ondoorlaatbare zakken en overeenkomstig de geldende bepalingen betreffende de verwijdering van dat soort afval verwijderd worden.
- Bij transport en onderhoud van het apparaat moeten de aanzuigopeningen met de aansluitstukken afgesloten worden.

⚠ **WAARSCHUWING**

Veiligheidsinrichtingen ter voorkoming van gevaren moeten regelmatig onderhouden worden. Dat betekent tenminste één keer per jaar door de fabrikant of een opgeleide persoon gecontroleerd worden op een veiligheidstechnisch perfecte toestand, bv. dichtheid van het apparaat, beschadiging van de filter, functie van de controle-inrichtingen.

⚠ **GEVAAR**

De efficiëntie van het filteren van het apparaat kan gecontroleerd worden door het testprocedé zoals gespecificeerd in EN 60 335–2–69 22.AA.201.2. Die controle moet minstens één keer per jaar of vaker uitgevoerd worden indien dat in nationale bepalingen is gespecificeerd. Bij een negatief testresultaat moet de test herhaald worden met een nieuwe vlakvouwfilter.

Instructie: Zuigers van stofklasse H moeten indien nodig en minstens één keer per jaar onderhouden en eventueel gerepareerd en door een expert (kwalificatie conform TRGS 519 nr. 5.4.3, para. 2) gecontroleerd worden. Het resultaat van die controle moet op vraag voorgelegd worden.

LET OP

Gevaar voor beschadiging! Geen onderhoudsmiddelen met siliconen gebruiken.

- Eenvoudige onderhouds- en controlewerkzaamheden kunt u zelf uitvoeren.
- De oppervlakten van het apparaat en de binnenkant van de container dienen regelmatig met een vochtige doek gereinigd te worden.

⚠ **GEVAAR**

Gevaar door stof dat schadelijk is voor de gezondheid. Bij onderhoudswerkzaamheden (bv. filtervervangings) ademmasker P2 of meer en wegwerpkledij dragen.

Vlakovoufilter vervangen

⚠ **GEVAAR**

Optredend stof moet in stofdichte reservoirs getransporteerd worden. Overgieten is niet toegestaan. De afvoer van asbesthoudend afval moet gebeuren overeenkomstig de voorschriften en regels inzake afvalverwerking.

⚠ **WAARSCHUWING**

Hoofdfilterelement na het uitnemen uit het apparaat niet meer gebruiken.

Vast gemonteerde filters mogen alleen in geschikte sectoren (bv. zogenoemde decontaminatie-units) door een vakkundig persoon vervangen worden.

Bestelnr. vlakovoufilter: 6.904-364.0

Afbeelding 

→ Beide afsluitstoppen van de filterafdekking met schroevendraaier tegen de richting van de wijzers van de klok draaien. Afsluitstoppen worden eruit gedrukt.

→ Filterafdekking openen.

→ Vlakovoufilter eruitnemen.

Afbeelding 

→ Bij het uitnemen van de vlakovoufilter moet die onmiddellijk in de meegeleverde zak gestopt en afgesloten worden.

Bestel-nr. zak: 6.592-049.0

→ Gebruikte vlakovoufilter in een stofdichte, gesloten zak en conform de de wettelijke voorschriften als afval verwerken.

→ Vuil dat aan de verseluchtkant is gaan zitten, verwijderen.

→ Nieuwe vlakovoufilter plaatsen.

→ Filterafdekking sluiten, moet hoorbaar in elkaar sluiten.

→ Beide afsluitstoppen van de filterafdekking met schroevendraaier erin drukken en in de richting van de wijzers van de klok draaien.

Afvalzak vervangen

→ Parkeerrem vastzetten.

Afbeelding 

→ Drukregelaar aan het bovineinde eruit trekken.

→ Ontgrendeling van het afzetmechanisme naar boven trekken.

→ Schuifbeugel omhoog trekken. Reservoir wordt ontgrendeld en naar beneden gelaten.

Afbeelding 

→ Reservoir aan de handgreep eruit trekken.

Afbeelding 

→ Stofverzamelzak naar boven stulpen.

→ Afvalzak met sluitstrip goed sluiten.

→ Afval eruit nemen.

→ Stofverzamelzak verwijderen conform de wettelijke bepalingen.

Afbeelding 

→ Nieuwe stofverzamelzak zodanig plaatsen dat hij dicht tegen de wand en de bodem van het reservoir ligt.

→ Stofzak over reservoir stulpen.

⚠ **GEVAAR**

Explosiegevaar! De elektrostatische aarding tussen onderstel en vuilreservoir boven de veerbeugels moet gewaarborgd zijn.

→ Reservoir weer inzetten en met schuifbeugel vergrendelen.

⚠ **WAARSCHUWING**



Gevaar voor kneuzing! Bij het vergrendelen in ieder geval niet de handen tussen vuilreservoir en tussenring houden of in de buurt van het hefmechanisme houden. Reservoir door middel van de schuifbeugel met beide handen vergrendelen.

→ Drukregelaar weer insteken.

Veiligheidsfilterzak vervangen

⚠ **GEVAAR**

Optredend stof moet in stofdichte reservoirs getransporteerd worden. Overgieten is niet toegestaan. De afvoer van asbesthoudend afval moet gebeuren overeenkomstig de voorschriften en regels inzake afvalverwerking.

⚠ **GEVAAR**

De afvoer van de stofverzamelzak mag alleen gebeuren door ingewerkte personen.

- Parkeerrem vastzetten.
- Zuigslang verwijderen.
- Zuigaansluiting op het vuilreservoir afsluiten, zie Bediening.

Afbeelding **C**

- Drukregelaar aan het bovineinde eruit trekken.
- Ontgrendeling van het afzetmechanisme naar boven trekken.
- Schuifbeugel omhoog trekken. Reservoir wordt ontgrendeld en naar beneden gelaten.

Afbeelding **D**

- Reservoir aan de handgreep eruit trekken.

Afbeelding **I**

- Veiligheidsfilterzak naar boven stulpen.

Afbeelding **J**

- Beschermfolie verwijderen.
- Veiligheidsfilterzak afsluiten met de zelfklevende klep.
- Veiligheidsfilterzak naar achteren trekken.

Afbeelding **K**

- Opening zuigaansluiting van de veiligheidsfilterzak goed afsluiten met het afsluitdeksel.

Afbeelding **L**

- Veiligheidsfilterzak met geschikte draadbinder goed sluiten.
- Veiligheidsfilterzak eruit nemen.
- Reservoir van binnen met een vochtige doek reinigen.
- Veiligheidsfilterzak in de stofdicht gesloten zak, conform de wettelijke voorschriften als afval verwijderen.

Afbeelding **E**

- Nieuwe veiligheidsfilterzak aanbrengen.

Afbeelding **G**

- Veiligheidsfilterzak over het reservoir hangen.

⚠ **GEVAAR**

Explosiegevaar! De elektrostatische aarding tussen onderstel en vuilreservoir boven de veerbeugels moet gewaarborgd zijn.

- Reservoir weer inzetten en met schuifbeugel vergrendelen.

⚠ **WAARSCHUWING**



Gevaar voor kneuzing! Bij het vergrendelen in ieder geval niet de handen tussen vuilreservoir en tussensring houden of in de buurt van het hefmechanisme houden. Reservoir door middel van de schuifbeugel met beide handen vergrendelen.

- Drukregelaar weer insteken.

Luchttoevoerfilter vervangen

Afbeelding **O**

- 2 platte schroevendraaiers tot de aanslag in de openingen van het filterhuis op de zuigkop steken.
- Beide platte schroevendraaiers naar beneden duwen en het filterhuis eruit tillen.
- Filterbehuizing eruit nemen.
- Luchttoevoerfilter uit het filterhuis nemen.
- Nieuwe luchttoevoerfilter in het filterhuis plaatsen.
- Filterhuis in de zuigkop plaatsen en laten vastklikken.

Hulp bij storingen

⚠ **GEVAAR**

Bij alle werkzaamheden aan het apparaat, het apparaat uitschakelen en de netstekker uittrekken.

⚠ **WAARSCHUWING**

Laat alle controles en werkzaamheden aan elektrische onderdelen door de vakman uitvoeren.

Aanwijzing: Wanneer er een storing (bijv. filterbreuk) optreedt, moet het apparaat onmiddellijk worden uitgeschakeld. De storing worden verholpen voordat het apparaat opnieuw wordt ingeschakeld.

Zuigturbine start niet

- Stekker en zekering van de stroomvoorziening controleren.
- Stroomkabel en stekker van het apparaat controleren.
- Apparaat inschakelen.

Zuigkracht wordt minder

- Verstoppingen uit zuigmondstuk, zuigbuis, zuigslang of vlakvouwfilter weghalen.
- Volle afvalzak vervangen.
- Gevulde veiligheidsfilterzak vervangen.
- Zuigkop en reservoir aanbrengen en controleren op correcte positionering.
- Filterafdekking goed vastklikken.
- Vlakvouwfilter vervangen.
- Drukregelaar aan beide einden instellen.
- Niet-gesloten zuigopening met het aansluitstuk dicht afsluiten, zie Bediening.
- Thermische beveiliging heeft de motor door oververhitting in de noodwerking geschakeld.
- Apparaat laten afkoelen. Luchttoevoerfilter vervangen.

Er ontsnapt stof bij het zuigen

- Controleren of de vlakvouwfilter correct geplaatst is.
- Vlakvouwfilter vervangen.

Controlelampje "Onderdruk" licht rood op

- Vlakvouwfilter vervangen.
- Bij een volle stofverzamelzak en onderschijding van de minimale volumestroom moet deze vervangen worden.
- Bij gevulde veiligheidsfilterzak en onderschijding van de minimale volumestroom moet de filterzak vervangen worden.

Klantenservice

Indien de storing niet kan worden opgelost, moet het toestel door de klantendienst gecontroleerd worden.

Afvalverwijdering

Het apparaat dient conform de wettelijke voorschriften aan het einde van de levensduur als afval verwerkt te worden.

Garantie

In ieder land zijn de door ons bevoegde verkoopkantoor uitgegeven garantiebepalingen van toepassing. Eventuele storingen aan het apparaat verhelpen wij zonder kosten binnen de garantietermijn, mits een materiaal of fabrieksfout de oorzaak van deze storing is. Neem bij klachten binnen de garantietermijn contact op met uw leverancier of de dichtstbijzijnde klantenservicewerkplaats en neem uw aankoopbewijs mee.

Toebehoren en reserveonderdelen

△ GEVAAR



Alleen door de fabrikant toegestaan en met de Ex-sticker gemerkt toebehoren voor het gebruik van het type 22 gebruiken. Het gebruik van andere toebehooronderdelen kan explosiegevaar veroorzaken.

Gebruik alleen origineel toebehoren en originele reserveonderdelen. Deze garanderen dat het apparaat veilig en zonder storingen functioneert.

Informatie over het toebehoren en de reserveonderdelen vindt u op www.kaercher.com.

- In de standaardaflevering zit geen toebehoren. Het toebehoren moet naargelang aanwending apart besteld worden.
- De perfecte functie van het apparaat wordt enkel gegarandeerd bij nominale zuigslangwijdte DN42.
- Reserveonderdelen en toebehoren zijn verkrijgbaar bij uw handelaar of uw KÄRCHER-filiaal.

EU-conformiteitsverklaring

Hierbij verklaren wij dat de hierna vermelde machine door haar ontwerp en bouwwijze en in de door ons in de handel gebrachte uitvoering voldoet aan de betreffende fundamentele veiligheids- en gezondheidseisen, zoals vermeld in de desbetreffende EU-richtlijnen. Deze verklaring verliest haar geldigheid wanneer zonder overleg met ons veranderingen aan de machine worden aangebracht.

Product: Droog- / natzuiger

Type: 1.576-xxx

Van toepassing zijnde EU-richtlijnen

2006/42/EG (+2009/127/EG)

2014/30/EU

2014/34/EU

Toegepaste geharmoniseerde normen

EN 55014-1: 2006+A1: 2009+A2: 2011

EN 55014-2: 2015

EN 60335-1

EN 60335-2-69

EN 61000-3-2: 2014

EN 61000-3-3: 2013

EN 62233: 2008

Toegepaste landelijke normen

TRGS 519

Testverslag nr.

713009565

TÜV SÜD

Ridlerstr. 65

80339 München

Kenmerk

II 3D 95 °C



5.966-011

De ondergetekenden handelen in opdracht en met volmacht van de directie.

H. Jenner
Chairman of the Board of Management

S. Reiser
Director Regulatory Affairs & Certification

Documentatieverantwoordelijke:

S. Reiser

Alfred Kärcher SE & Co. KG
Alfred-Kärcher-Straße 28-40
71364 Winnenden (Germany)
Tel.: +49 7195 14-0
Fax: +49 7195 14-2212

Winnenden, 2018/10/01

Technische gegevens

Type		IVC 60/12-1 Ec H Z22
Netspanning	V	220-240
Frequentie	Hz	1~ 50-60
Nominaal vermogen	W	1000
Inhoud reservoir	l	60
Hoeveelheid lucht (max.) bij zuigslanglengte van 3 m	m ³ /h	140
Luchthoeveelheid (max.) bij zuigslanglengte van 10 m	m ³ /h	108
Onderdruk (max.)	kPa (mbar)	22,3 (223)
Beveiligingsklasse	--	IP54
Beschermingsklasse	--	I
Zuigslangaansluiting (C-DN/C-ID)	DN	72
Nominale zuigslangwijdte	DN	42
Lengte x breedte x hoogte	mm	970 x 690 x 995
Filteroppervlak	m ²	0,95
Typisch bedrijfsgewicht	kg	59
Omgevingstemperatuur	°C	-10...+40
Relatieve luchtvochtigheid	%	30-90
Aard ontstekingsbeveiliging		II 3D 95 °C
Bepaalde waarden conform EN 60335-2-69		
Geluidsdrukniveau L _{pA}	dB(A)	76
Onzekerheid K _{pA}	dB(A)	1
Hand-arm vibratiewaarde	m/s ²	<2,5
Onzekerheid K	m/s ²	0,2

Stroomkabel	H07RN-F 3x1,5 mm ²	
	Onderdeelnr.	Lengte snoer
EU	6.649-915.0	10 m



Antes del primer uso de su aparato, lea este manual original, actúe de acuerdo a sus indicaciones y guárdelo para un uso posterior o para otro propietario posterior.

- ¡Antes de la primera puesta en marcha lea sin falta las instrucciones de uso y las instrucciones de seguridad n.º 5.956-249.0!
- El incumplimiento de las instrucciones de uso y de las indicaciones de seguridad puede provocar daños en el aparato y poner en peligro al usuario y a otras personas.
- En caso de daños de transporte informe inmediatamente al fabricante.

Índice de contenidos

Protección del medio ambiente	ES	1
Niveles de peligro	ES	1
Uso previsto	ES	2
Elementos del aparato	ES	2
Símbolos en el aparato	ES	3
Indicaciones de seguridad	ES	3
Puesta en marcha	ES	4
Manejo	ES	5
Transporte	ES	8
Almacenamiento	ES	8
Cuidados y mantenimiento	ES	8
Ayuda en caso de avería	ES	11
Eliminación de desechos	ES	12
Garantía	ES	12
Accesorios y piezas de repuesto	ES	12
Declaración UE de conformidad	ES	13
Datos técnicos	ES	14

Protección del medio ambiente



Los materiales empleados para el embalaje son reciclables y recuperables. No tire el embalaje a la basura doméstica y entréguelo en los puntos oficiales de recogida para su reciclaje o recuperación.



Los aparatos viejos contienen materiales valiosos reciclables que deberían ser entregados para su aprovechamiento posterior. Evite el contacto de baterías, aceites y materias semejantes con el medio ambiente. Por este motivo, entregue los aparatos usados en los puntos de recogida previstos para su reciclaje.

Indicaciones sobre ingredientes (REACH)

Encontrará información actual sobre los ingredientes en:

www.kaercher.com/REACH

Niveles de peligro

⚠ PELIGRO

Aviso sobre un riesgo de peligro inmediato que puede provocar lesiones corporales graves o la muerte.

⚠ ADVERTENCIA

Aviso sobre una situación probablemente peligrosa que puede provocar lesiones corporales graves o la muerte.

⚠ PRECAUCIÓN

Indicación sobre una situación que puede ser peligrosa, que puede acarrear lesiones leves.

CUIDADO

Aviso sobre una situación probablemente peligrosa que puede provocar daños materiales.

Uso previsto

- Este aspirador está diseñado para la limpieza de pisos y superficies murales.
- El aparato es apto para aspirar polvos secos, no inflamables y nocivos para la salud: clases de polvo H en la zona 22 establecidas por la norma EN 60 335–2–69.
- Los aparatos del tipo 22 son aptos para la absorción de polvo combustible en la zona 22. No son aptos para la conexión a máquinas que generen polvo.
- Los aparatos del tipo de construcción 22 no son aptos para absorción polvos o líquidos con alto riesgo de explosión así como mezclas inflamables de polvos con líquidos.
- Tras el uso del aspirador de asbesto en una zona aislada de acuerdo con la norma TRGS 519, no se puede volver a utilizar el aspirador de asbesto en una zona llamada blanca. Sólo se permiten excepciones si el aspirador de asbesto ha sido totalmente descontaminado por un experto conforme a la norma TRGS 519 n° 2.7 (es decir, no sólo la capa exterior, sino también p.ej. la zona de refrigeración, zonas de montaje para productos eléctricos, los productos en sí etc.). Esto debe ser documentado y firmado por escrito por un experto.
- Este aparato está diseñado para el uso industrial, p.ej. en zonas de almacenamiento y fabricación.
- El aparato no está autorizado para cargar con grúa.

Elementos del aparato

- 1 Cable de conexión a la red
- 2 Placa de características
- 3 Filtro plano de papel plegado
- 4 Cabezal de aspiración
- 5 Asa del cabezal de aspiración
- 6 Desbloqueo derecho de la mecánica de atascado
- 7 Anillo intermedio
- 8 Acoplamiento para la compensación de presión
- 9 Rueda de dirección del depósito de suciedad
- 10 Compensación de presión
- 11 Recipiente acumulador de suciedad
- 12 Desbloqueo izquierdo de la mecánica de atascado
- 13 Bloqueo del cabezal de absorción
- 14 Manguitos de aspiración en el anillo intermedio
- 15 Manguitos de aspiración en el depósito de suciedad
- 16 Manguito de conexión del depósito de suciedad
- 17 Rueda de dirección del chasis con freno de estacionamiento
- 18 Soporte para boquilla para suelos
- 19 Chasis
- 20 Cubeta colectora
- 21 Manguito de conexión del anillo intermedio
- 22 Asa del depósito de suciedad
- 23 Soporte para la tubería de absorción
- 24 Piloto de control "Depresión"
- 25 interruptor giratorio
- 26 Cubierta del filtro
- 27 Portacables
- 28 Estribo de empuje
- 29 Carcasa del filtro
- 30 Filtro de entrada de aire
- 31 Estribo de resorte para toma a tierra
- 32 Pasador de cierre de la cubierta del filtro

Símbolos en el aparato

	¡No deben aspirarse fuentes inflamables! Adecuado para aspirar polvo inflamable de la clase de explosión de polvo en zona 22.
	Filtro plano de papel plegado Nº referencia 6.904-364.0
	Bolsa de desechos Nº referencia 6.907-347.0
	Bolsa de filtro de seguridad Nº referencia 6.904-420.0

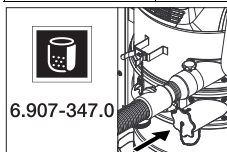

Si se utiliza una bolsa de desechos, el manguito de aspiración inferior tiene que estar cerrado

herméticamente.

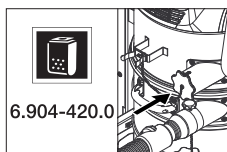

Si se utiliza una bolsa filtrante de seguridad, el manguito de aspiración superior tiene que estar

cerrado herméticamente.

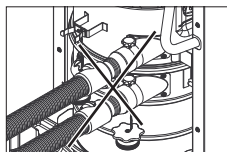

No se pueden conectar simultáneamente dos mangueras de aspiración a la aspiradora. Un

manguito de aspiración tiene que estar cerrado herméticamente con el manguito de conexión.

Indicaciones de seguridad

⚠ PELIGRO

- Cuando se retorne el aire de escape al cuarto, debe existir en el mismo una tasa suficiente de renovación de aire L . Para respetar el valor límite requerido, el flujo volumétrico retornado debe ser como máximo el 50% del flujo volumétrico de aire exterior limpio (volumen del cuarto V_R x tasa de renovación de aire L_w). Sin una medida de aireación especial, es aplicable: $L_w=1h^{-1}$.
- El aparato y las sustancias para las que se debe utilizar, así como el proceso seguro de eliminar el material tomado, sólo lo puede realizar personal cualificado.
- Este aparato contiene polvo nocivo para la salud. Las tareas de vaciado y mantenimiento, así como el desechamiento del depósito acumulador de polvo sólo podrán ser realizados por especialistas ataviados con el correspondiente equipo protector.
- No utilice el aparato sin el sistema de filtración íntegro.
- Se deben respetar las normativas de seguridad aplicables para los materiales correspondientes a tratar.
- Los accesorios autorizados por el fabricante son conductores de electricidad. ¡Está prohibido utilizar cualquier otro tipo de accesorio!
- Efectúe la aspiración únicamente con todos los elementos filtrantes; de lo contrario, el motor de aspiración sufrirá daños y se pondrá en riesgo la salud de las personas debido a las emisiones de polvo fino.
- Observe las disposiciones de seguridad en lo que concierne a las sustancias que hay que aspirar. En modo correcto/incorrecto, las piezas del aparato pueden calentarse hasta 95 °C.
- El uso de un cable alargador no está permitido.

En caso de emergencia

En caso de emergencia (p.ej. en caso de cortocircuito u otro fallo eléctrico), apague el aparato y desenchúfelo de la red.

Puesta en marcha

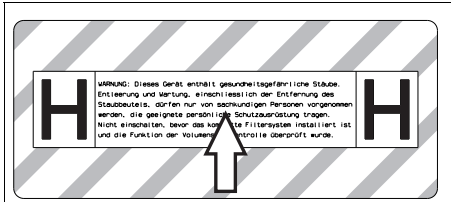

- Si es necesario, despegar la pegatina en idioma local correspondiente de la hoja de pegatinas y pegarla en el aparato sobre el texto en alemán.

Atención: Dependiendo de la aplicación, se puede introducir la manguera de aspiración con dos manguitos de aspiración diferentes:

- 1 Manguitos de aspiración en el anillo intermedio:
 - a) Aspiración en seco con bolsa de basura: polvos gruesos, brevemente grandes cantidades de material
 - b) Aspiración de líquidos
- 2 Manguitos de aspiración en el depósito de suciedad:
 - a) Aspiración en seco con bolsa de filtro de seguridad: asbesto, polvo fino, continuamente grandes cantidades de material
 - b) Aspiración de líquidos

⚠ **ADVERTENCIA**

Efectúe la aspiración únicamente con los elementos filtrantes; de lo contrario, el motor de aspiración sufrirá daños y se pondrá en riesgo la salud de las personas debido a las emisiones de polvo fino.

Indicación: Para los polvos cuya energía de inflamación sea menor de 1mJ, es posible que sean de aplicación otras normas adicionales.

- Coloque el aparato en la posición de trabajo; si fuera necesario, fíjelo mediante el freno de estacionamiento.

- Insertar la manguera (no incluida) en los manguitos de aspiración seleccionados. Cerrar herméticamente otros manguitos de aspiración con el manguito de conexión, véase el manual.
- Comprobar el nivel de llenado del depósito de suciedad antes de comenzar el trabajo y vaciar el depósito si es necesario.
- Dependiendo de la aplicación, colocar la bolsa de basura o la bolsa de filtro de seguridad al aspirar en seco, véase "Aspiración en seco".
- Asegúrese de insertar correctamente el depósito de suciedad.
- Insertar el accesorio deseado (no incluido).

Control automático de la potencia de aspiración

El aparato está dotado de un sistema de control de la potencia de aspiración. Si se reduce la velocidad del aire en la manguera de aspiración por debajo de los 20 m/s, se enciende el piloto de control "depresión" en rojo (véase "Ayuda en caso de averías").

Indicación: Durante el servicio normal (p. ej., en los trabajos con una boquilla barreadora de suelos), el piloto de control "Depresión" se puede encender momentáneamente cuando se reduzca el caudal de aire (reducción de la sección) y por tanto aumente la depresión.

Indicación: Sin embargo, en estos casos no se trata de una avería, sino de una indicación que señala, como se acaba de mencionar, que se ha reducido el caudal de aire y ha aumentado la depresión.

Sistema antiestático

A través de los manguitos de aspiración con toma a tierra se derivan cargas estáticas. De esta manera con el accesorio conductor de corriente autorizado por el fabricante, se evitan chispas y descargas eléctricas.

Manejo

△ **ADVERTENCIA**

Al aspirar no retirar nunca el filtro plano de papel plegado.

- Los filtros planos de papel plegado sólo se pueden almacenar y transportar en el embalaje (cartón).

Figura 

- Las láminas del filtro plano de papel plegado no se pueden tocar durante el montaje.

Cerrar la toma de aspiración

△ **ADVERTENCIA**

¡Riesgo para la salud por el polvo fino! Si se quita la manguera de aspiración, se tiene que cerrar la toma de aspiración.

Figura 

- Colocar el manguito de conexión bien ajustado a la conexión de aspiración.
- Deslizar el manguito de conexión hasta el tope.

Recipiente acumulador de suciedad

Indicación: Se debe vaciar el depósito de suciedad cuando esté lleno hasta el borde inferior del manguito de aspiración.

- Comprobar el nivel de llenado del depósito de suciedad regularmente, porque el aparato no se desconecta automáticamente.

Aspiración en seco

△ **ADVERTENCIA**

- No se pueden conectar simultáneamente dos mangueras de aspiración a la aspiradora. Un manguito de aspiración tiene que estar cerrado herméticamente con el manguito de conexión.
- Si se utiliza una bolsa de desechos, el manguito de aspiración inferior tiene que estar cerrado herméticamente.
- Si se utiliza una bolsa filtrante de seguridad, el manguito de aspiración superior tiene que estar cerrado herméticamente.

- Si la manguera de aspiración está conectada al manguito de aspiración erróneo, se pueden provocar errores en el funcionamiento del aparato (la monitorización automática de la potencia de aspiración no salta, emisión de polvo más alta, la bolsa de basura se aspira hacia arriba).

Atención: Dependiendo de la aplicación, se puede introducir la manguera de aspiración con dos manguitos de aspiración diferentes:

- 1 Manguitos de aspiración en el anillo intermedio:
Aspiración en seco con bolsa de basura: polvos gruesos, brevemente grandes cantidades de material
El aparato está equipado con una bolsa de basura, ref. 6.907-347.0 (5 unidades).
- 2 Manguitos de aspiración en el depósito de suciedad:
Aspiración en seco con bolsa de filtro de seguridad: asbesto, polvo fino, continuamente grandes cantidades de material
El aparato está equipado con una bolsa de filtro de seguridad con tapa de cierre, ref. 6.904-420.0 (5 unidades).

Indicación: Con este aparato se puede aspirar todo tipo de polvos hasta la clase H. El uso de una bolsa colectora de polvo está previsto legalmente.

Indicación: El aparato es adecuado como aspirador industrial para la aspiración de polvos secos combustibles con valores MAK.

Cambio de aspiración húmeda a seca

CUIDADO

Cuando cambie de la aspiración de líquidos a la aspiración en seco, tenga en cuenta lo siguiente:

La aspiración de polvo seco con un elemento filtrante húmedo puede dañar el filtro haciendo que quede inservible.

- Secar bien el filtro húmedo antes de utilizarlo o sustituirlo por uno seco.
- Si es necesario cambiar el filtro, se describe en el punto "Cuidados y mantenimiento".

Montar la bolsa de basura/bolsa de filtro de seguridad

- Active los frenos de estacionamiento.
- Figura **C**
- Desenchufar la compensación de presión del extremo superior.
 - Tirar hacia arriba de los desbloques de la mecánica de atascado.
 - Mover hacia arriba el estribo de empuje. El depósito se desbloquea y se baja.
- Figura **D**
- Extraer el depósito por el asa.

Figura **E**

- Colocar la bolsa de basura de forma que esté bien pegada a la pared y el suelo del recipiente.
- Doblar la bolsa de basura por encima del depósito.

Figura **F**

- Encajar el saco filtrante de seguridad.

Figura **G**

- Doblar el saco filtrante de seguridad por encima del depósito.

⚠ **PELIGRO**

Peligro de explosiones. La toma a tierra electro estática entre el chasis y el recipiente de suciedad a través del estribo del resorte tiene que estar garantizado.

- Colocar de nuevo el depósito y bloquear con el estribo de empuje.

⚠ **ADVERTENCIA**



Peligro de aplastamiento No colocar las manos entre el depósito de suciedad y el anillo intermedio durante el bloqueo bajo ningún concepto ni introducirlas cerca de la mecánica de elevación. Bloquear el depósito accionando el estribo de empuje con ambas manos.

- Enchufe de nuevo la compensación de presión.

Aspiración de líquidos

Atención: Comprobar continuamente el nivel del recipiente de suciedad al absorber grandes cantidades de líquidos porque el recipiente se puede llenar en cuestión de segundos y desbordarse.

⚠ **PELIGRO**

Al aspirar en húmedo no se pueden absorber polvos nocivos para la salud.

- Para aspirar suciedad líquida se debe retirar siempre la bolsa de basura o la bolsa de filtro de seguridad.

Quitar la bolsa de basura/bolsa de filtro de seguridad

- Active los frenos de estacionamiento.
- Quitar la manguera de aspiración si procede.
- Cerrar la toma de aspiración del depósito de suciedad, véase el manual.

Figura **C**

- Desenchufar la compensación de presión del extremo superior.
- Tirar hacia arriba de los desbloques de la mecánica de atascado.
- Mover hacia arriba el estribo de empuje. El depósito se desbloquea y se baja.

Figura **D**

- Extraer el depósito por el asa.

Figura **E**

- Doblar hacia arriba la bolsa de desechos.
- Cerrar herméticamente la bolsa de desechos con la tira de cierre.
- Extraer la bolsa de basura.
- Eliminar la bolsa de desechos de acuerdo con las normativas vigentes.

Figura 11

→ Doblar hacia arriba el saco filtrante de seguridad.

Figura 12

→ Quitar la lámina protectora.

→ Cerrar el saco filtrante protector con la lengüeta autoadhesiva.

→ Extraer hacia atrás el saco filtrante de seguridad.

Figura 13

→ Cerrar bien el orificio de conexión con el aspirador del saco filtrante de seguridad con la tapa de cierre.

Figura 14

→ Cerrar la bolsa de filtro de seguridad con sujeta cables.

→ Extraer la bolsa de filtro de seguridad.

→ Limpiar el interior del recipiente con un paño húmedo.

→ Eliminar la bolsa de filtro de seguridad en una bolsa cerrada que no deje salir el polvo de acuerdo con las normativas vigentes.

→ Colocar de nuevo el depósito y bloquear con el estribo de empuje.

⚠ **ADVERTENCIA**



Peligro de aplastamiento No colocar las manos entre el depósito de suciedad y el anillo intermedio durante el bloqueo bajo ningún concepto ni introducirlas cerca de la mecánica de elevación. Bloquear el depósito accionando el estribo de empuje con ambas manos.

→ Enchufe de nuevo la compensación de presión.

General

⚠ **PRECAUCIÓN**

Respetar la normativa local vigente en materia de tratamiento de aguas residuales.

– Tras finalizar la aspiración de líquidos: Secar el filtro plano de papel. Limpiar y secar el recipiente con un paño húmedo.

Interruptor giratorio

1	Aparato ENCENDIDO
0	Aparato APAGADO

Conexión del aparato

- Enchufe la clavija de red.
- Conectar el aparato en el interruptor giratorio.

Servicio de limpieza

- Llevar a cabo la limpieza.

Desconexión del aparato

- Desconectar el aparato en el interruptor giratorio.
- Extraer el enchufe de la red.

Después de cada puesta en marcha

Vacíe el depósito

- Active los frenos de estacionamiento.

Figura 15

- Desenchufar la compensación de presión del extremo superior.
- Tirar hacia arriba de los desbloques de la mecánica de atascado.
- Mover hacia arriba el estribo de empuje. El depósito se desbloquea y se baja.

Figura 16

- Extraer el depósito por el asa.
- Vacíe el recipiente.
- Colocar de nuevo el depósito y bloquear con el estribo de empuje.

⚠ **ADVERTENCIA**



Peligro de aplastamiento No colocar las manos entre el depósito de suciedad y el anillo intermedio durante el bloqueo bajo ningún concepto ni introducirlas cerca de la mecánica de elevación. Bloquear el depósito accionando el estribo de empuje con ambas manos.

- Enchufe de nuevo la compensación de presión.

Limpeza del aparato

- Limpie el aparato por dentro y por fuera aspirándolo y frotar con un paño húmedo.
- Para aspirar el aparato, se debe emplear como mínimo un aspirador de la misma clasificación o de otra superior.
- En caso necesario, enjuague los accesorios con agua y deje que se sequen.

Almacenamiento del aparato

- Enrollar el cable de conexión alrededor del soporte para cables.
- Enrollar la manguera de aspiración entorno al estribo de empuje.
- Insertar la boquilla para suelos y la tubería de aspiración en los soportes correspondientes.
- Coloque el aparato en un cuarto seco y protéjalo frente a un uso no autorizado.

Transporte

⚠ PRECAUCIÓN

¡Peligro de lesiones y daños! Respetar el peso del aparato para el transporte.

Al transportar el aparato se debe procurar tener una fijación segura.

Se deben cumplir las siguientes medidas para el transporte del aparato sin polvo:

- Colocar la manguera de aspiración con el accesorio en el saco de transporte suministrado. Cerrar el saco de transporte.

**Nº referencia saco de transporte:
6.277-454.0**

- Cerrar las dos tomas de aspiración, véase el manual
- Soltar los frenos de estacionamiento y desplazar el aparato con el estribo de empuje.
- Para cargar el aparato, agárrelo por el chasis, no del estribo de empuje.
- Al transportar en vehículos, asegurar el aparato para evitar que resbale y vuelque conforme a las directrices vigentes.

Almacenamiento

⚠ PRECAUCIÓN

¡Peligro de lesiones y daños! Respetar el peso del aparato en el almacenamiento.
Este aparato sólo se puede almacenar en interiores.

Cuidados y mantenimiento

⚠ PELIGRO

Antes de efectuar cualquier trabajo en el aparato, hay que desconectar de la red eléctrica.

Las máquinas de eliminación del polvo son dispositivos de seguridad para la prevención o la eliminación de riesgos tal y como se señala en la BGV A1 (norma profesional).

- Para la conservación del equipo, el usuario debe desmontar, limpiar y someter a las tareas de mantenimiento pertinentes el aparato, siempre que las circunstancias permitan hacerlo sin poner en peligro al personal de mantenimiento ni a ninguna otra persona. Entre las medidas preventivas apropiadas se encuentra la descontaminación antes del desmontaje. Es necesario adoptar precauciones en caso de ventilación forzada filtrada in situ; en ese caso, se desmonta el aparato, se limpia la superficie de mantenimiento y el personal debe estar debidamente protegido.
- El exterior del aparato se debe descontaminar aspirando el polvo y se debe limpiar con un paño; también se puede tratar con un material impermeabilizante antes de sacarlo de la zona peligrosa. Una vez que se saque el aparato de la zona peligrosa, se debe considerar que todas sus partes están sucias. Se tienen que tomar las medidas apropiadas para evitar que se esparza el polvo.
- Durante los trabajos de mantenimiento y reparación, se deben desechar todos los objetos que estén sucios y no se puedan limpiar suficientemente. Dichos objetos deberán ser desechados en bolsas no transparentes, en concordancia con las disposiciones vigentes relativas a la eliminación de ese tipo de residuos.

- Para el transporte y mantenimiento del aparato se tienen que cerrar los orificios de aspiración con los manguitos de conexión.

⚠ **ADVERTENCIA**

Se deben revisar regularmente los dispositivos de seguridad para evitar peligros.

Esto significa que, al menos una vez al año, el fabricante o una persona cualificada, debe comprobar el funcionamiento de las cualidades técnicas, p.ej. estanqueidad del aparato, daño del filtro, funcionamiento de los dispositivos de control.

⚠ **PELIGRO**

La eficacia de la filtración del aparato se puede comprobar mediante el proceso de prueba especificado en la norma EN 60 335–2–69 22.AA.201.2. Esta comprobación se debe realizar al menos anualmente o con más frecuencia si está especificado en los requisitos nacionales. Si el resultado de la comprobación es negativo, repetir la prueba con un nuevo filtro plano de papel plegado.

Indicación: Los aspiradores de la clase de polvo H se deben mantener al menos una vez al año, dado el caso reparar y revisar por un técnico especialista (cualificación según TRGS 519 N° 5.4.3, apartado 2). En caso de ser exigido debe presentarse el resultado de la revisión.

CUIDADO

¡Peligro de daños en la instalación! No utilizar productos de limpieza que contengan sílica.

- Aquellos trabajos de mantenimiento o cuidados los puede realizar usted mismo.
- La superficie del aparato y el lateral interno del depósito se deben limpiar regularmente con un paño húmedo.

⚠ **PELIGRO**

Peligro por polvo nocivo para la salud. Al realizar trabajos de mantenimiento (p.ej. cambio de filtro), utilice una mascarilla protectora P2 o superior y ropa de un solo uso.

Cambiar el filtro plano de papel plegado

⚠ **PELIGRO**

El polvo generado se debe transportar en recipientes que no dejen salir el polvo. No está permitido cambiarlo de recipiente. Llevar a cabo la eliminación de los desechos con contenido de asbesto de acuerdo a las directrices y normas para la eliminación de residuos.

⚠ **ADVERTENCIA**

Después de extraer el elemento filtrante principal del aparato, no utilizarlo más.

Los filtros integrados sólo pueden ser cambiados en zonas adecuadas (p.ej. zonas llamadas de descontaminación) por un experto.

Nº referencia del filtro plano de papel plegado: 6.904-364.0

Figura 

- Girar los dos pasadores de cierre de la cubierta del filtro con un destornillador en el sentido contrario a las agujas del reloj. Se presionan los pasadores de cierre hacia fuera.
- Abrir la cubierta del filtro.
- Extraer el filtro plano de papel plegado.

Figura 

- Al extraer el filtro plano de papel plegado, taponarlo inmediatamente con la bolsa suministrada y cerrar.

Nº referencia bolsa: 6.592-049.0

- Eliminar el filtro plano de papel plegado usado en una bolsa cerrada que no deje salir el polvo de acuerdo con las normativas vigentes.
- Eliminar la suciedad caída en el lateral de aire limpio.
- Coloque el nuevo filtro plano de papel plegado.
- Cerrar la cubierta del filtro, se debe oír cómo encaja.
- Presionar los pasadores de cierre de la cubierta del filtro hacia dentro con el destornillador y fijar en el sentido de las agujas del reloj.

Cambiar la bolsa de basura



- Active los frenos de estacionamiento.
- Figura 
- Desenchufar la compensación de presión del extremo superior.
 - Tirar hacia arriba de los desbloques de la mecánica de atascado.
 - Mover hacia arriba el estribo de empuje. El depósito se desbloquea y se baja.

Figura 

- Extraer el depósito por el asa.
- Figura 
- Doblar hacia arriba la bolsa de desechos.
 - Cerrar herméticamente la bolsa de desechos con la tira de cierre.
 - Extraer la bolsa de basura.
 - Eliminar la bolsa de desechos de acuerdo con las normativas vigentes.

Figura 

- Colocar una nueva bolsa de basura de forma que esté bien pegada a la pared y el suelo del recipiente.
- Doblar la bolsa de basura por encima del depósito.

PELIGRO

Peligro de explosiones. La toma a tierra electro estática entre el chasis y el recipiente de suciedad a través del estribo del resorte tiene que estar garantizado.

- Colocar de nuevo el depósito y bloquear con el estribo de empuje.

ADVERTENCIA



Peligro de aplastamiento No colocar las manos entre el depósito de suciedad y el anillo intermedio durante el bloqueo bajo ningún concepto ni introducirlas cerca de la mecánica de elevación. Bloquear el depósito accionando el estribo de empuje con ambas manos.

- Enchufe de nuevo la compensación de presión.

Cambiar el saco filtrante de seguridad

PELIGRO

El polvo generado se debe transportar en recipientes que no dejen salir el polvo. No está permitido cambiarlo de recipiente. Llevar a cabo la eliminación de los desechos con contenido de asbesto de acuerdo a las directrices y normas para la eliminación de residuos.

PELIGRO

La eliminación del depósito de polvo sólo puede ser realizada por personas cualificadas.

- Active los frenos de estacionamiento.
- Retirar la manguera de absorción.
- Cerrar la toma de aspiración del depósito de suciedad, véase el manual.

Figura 

- Desenchufar la compensación de presión del extremo superior.
- Tirar hacia arriba de los desbloques de la mecánica de atascado.
- Mover hacia arriba el estribo de empuje. El depósito se desbloquea y se baja.

Figura 

- Extraer el depósito por el asa.

Figura 

- Doblar hacia arriba el saco filtrante de seguridad.

Figura 

- Quitar la lámina protectora.
- Cerrar el saco filtrante protector con la lengüeta autoadhesiva.
- Extraer hacia atrás el saco filtrante de seguridad.

Figura 

- Cerrar bien el orificio de conexión con el aspirador del saco filtrante de seguridad con la tapa de cierre.

Figura 

- Cerrar la bolsa de filtro de seguridad con sujeta cables.
- Extraer la bolsa de filtro de seguridad.
- Limpiar el interior del recipiente con un paño húmedo.

- Eliminar la bolsa de filtro de seguridad en una bolsa cerrada que no deje salir el polvo de acuerdo con las normativas vigentes.

Figura **F**

- Insertar una nueva bolsa de filtro de seguridad.

Figura **G**

- Doblar el saco filtrante de seguridad por encima del depósito.

⚠ **PELIGRO**

Peligro de explosiones. La toma a tierra electro estática entre el chasis y el recipiente de suciedad a través del estribo del resorte tiene que estar garantizado.

- Colocar de nuevo el depósito y bloquear con el estribo de empuje.

⚠ **ADVERTENCIA**



Peligro de aplastamiento No colocar las manos entre el depósito de suciedad y el anillo intermedio durante el bloqueo bajo ningún concepto ni introducirlas cerca de la mecánica de elevación. Bloquear el depósito accionando el estribo de empuje con ambas manos.

- Enchufe de nuevo la compensación de presión.

Cambiar el filtro de entrada de aire

Figura **Q**

- Insertar 2 destornilladores de cabeza plana en los orificios de la carcasa del filtro del cabezal de aspiración hasta el tope.
- Presionar hacia abajo los dos destornilladores de cabeza plana y hacer palanca para sacar la carcasa del filtro.
- Extraer la carcasa del filtro.
- Extraer el filtro de entrada de aire de la carcasa del filtro.
- Colocar el nuevo filtro de entrada de aire en la carcasa del filtro.
- Introducir y encajar en la carcasa del filtro del cabezal de aspiración.

Ayuda en caso de avería

⚠ **PELIGRO**

Antes de efectuar cualquier trabajo en el aparato, hay que desconectar de la red eléctrica.

⚠ **ADVERTENCIA**

Encargar a un técnico que realice todas las comprobaciones y trabajos en las piezas eléctricas.

Nota: Si ocurre una avería (p.ej. rotura del filtro), se debe apagar inmediatamente el aparato. Antes de ponerlo de nuevo en marcha, se debe solucionar la avería.

La turbina de aspiración no funciona

- Comprobar la clavija y el seguro del suministro de corriente.
- Comprobar el cable y el enchufe del aparato.
- Conexión del aparato

La capacidad de aspiración disminuye

- Eliminar las obstrucciones de la boquilla, tubo o manguera de aspiración o el filtro plano de papel plegado.
- Cambiar las bolsas de basura llenas.
- Cambiar la bolsa del filtro de seguridad llenas.
- Comprobar si el cabezal de aspiración y el recipiente están bien colocados.
- Encajar correctamente la cubierta del filtro.
- Cambiar el filtro plano de papel plegado.
- Insertar la compensación de presión en los dos extremos.
- Cerrar los manguitos de aspiración que no estén cerrados con manguitos de conexión, véase el manual.
- El interruptor termostático ha conectado el motor a modo de emergencia por sobrecalentamiento.
- Deje enfriar el aparato. Cambiar el filtro de entrada de aire.

Pérdida de polvo durante la aspiración

- Comprobar si el filtro plano de papel plegado está montado correctamente.
- Cambiar el filtro plano de papel plegado.

Piloto de control "Depresión" se ilumina en rojo

- Cambiar el filtro plano de papel plegado.
- Si la bolsa de basura está llena y si no se supera el flujo de corriente mínimo, se debe cambiar.
- Si el saco filtrante de seguridad está lleno y si no se supera el flujo de corriente mínimo, se debe cambiar.

Servicio de atención al cliente

Si la avería no se puede solucionar el aparato debe ser revisado por el servicio técnico.

Eliminación de desechos

Se debe eliminar el aparato de acuerdo con las normativas vigentes cuando caduque.

Garantía

En todos los países rigen las condiciones de garantía establecidas por nuestra empresa distribuidora. Las averías del aparato serán subsanadas gratuitamente dentro del periodo de garantía, siempre que se deban a defectos de material o de fabricación. En un caso de garantía, le rogamos que se dirija con el comprobante de compra al distribuidor donde adquirió el aparato o al servicio al cliente autorizado más próximo a su domicilio.

Accesorios y piezas de repuesto

⚠ PELIGRO



Utilizar solo accesorios autorizados por el fabricante y marcados con la etiqueta ex del tipo 22. El uso de otros accesorios puede causar riesgo de explosiones.

Utilice solamente accesorios y recambios originales, ya que garantizan un funcionamiento correcto y seguro del equipo. Puede encontrar información acerca de los accesorios y recambios en www.kaercher.com.

- No viene incluido ningún accesorio. El accesorio se puede pedir por separado según la aplicación.
- Solo se garantiza el funcionamiento correcto del aparato con mangueras de aspiración de DN42 de ancho nominal.
- En su distribuidor o en la sucursal de KÄRCHER podrá adquirir piezas de repuesto y accesorios.

Declaración UE de conformidad

Por la presente declaramos que la máquina designada a continuación cumple, tanto en lo que respecta a su diseño y tipo constructivo como a la versión puesta a la venta por nosotros, las normas básicas de seguridad y sobre la salud que figuran en las directivas comunitarias correspondientes. La presente declaración perderá su validez en caso de que se realicen modificaciones en la máquina sin nuestro consentimiento explícito.

Producto: aspirador en húmedo/seco

Modelo: 1.576-xxx

Directivas comunitarias aplicables

2006/42/CE (+2009/127/CE)

2014/30/UE

2014/34/UE

Normas armonizadas aplicadas

EN 55014-1: 2006+A1: 2009+A2: 2011

EN 55014-2: 2015

EN 60335-1

EN 60335-2-69

EN 61000-3-2: 2014

EN 61000-3-3: 2013

EN 62233: 2008

Normas nacionales aplicadas

TRGS 519

Nº informe de pruebas

713009565

TÜV SÜD

Ridlerstr. 65

80339 München

Identificación



II 3D 95 °C

5.966-011

Los abajo firmantes actúan en nombre y con la autorización de la junta directiva.

H. Jenner

Chairman of the Board of Management

S. Reiser

Director Regulatory Affairs & Certification

Responsable de documentación:

S. Reiser

Alfred Kärcher SE & Co. KG
Alfred-Kärcher-Straße 28-40
71364 Winnenden (Germany)
Tel.: +49 7195 14-0
Fax: +49 7195 14-2212

Winnenden, 2018/10/01

Datos técnicos

Modelo		IVC 60/12-1 Ec H Z22
Tensión de red	V	220-240
Frecuencia	Hz	1~ 50-60
Potencial nominal	W	1000
Capacidad del depósito	l	60
Cantidad de aire (máx.) para un largo de manguera de 3 m	m³/h	140
Cantidad de aire (máx.) para un largo de manguera de 10 m	m³/h	108
Depresión (máx.)	kPa (mbar)	22,3 (223)
Categoría de protección	--	IP54
Clase de protección	--	I
Toma de tubo flexible de aspiración (C-DN/C-ID)	DN	72
Ancho nominal de la manguera de aspiración	DN	42
Longitud x anchura x altura	mm	970 x 690 x 995
Superficie activa del filtro	m²	0,95
Peso de funcionamiento típico	kg	59
Temperatura ambiente	°C	-10...+40
Humedad relativa	%	30-90
Clase de protección anti-ignición		II 3D 95 °C
Valores calculados conforme a la norma EN 60335-2-69		
Nivel de presión acústica L _{pA}	dB(A)	76
Inseguridad K _{pA}	dB(A)	1
Valor de vibración mano-brazo	m/s²	<2,5
Inseguridad K	m/s²	0,2

Cable de conexión a la red	H07RN-F 3x1,5 mm²	
	No. de pieza	Longitud del cable
EU	6.649-915.0	10 m



Leia o manual de manual original antes de utilizar o seu aparelho. Proceda conforme as indicações no manual e guarde o manual para uma consulta posterior ou para terceiros a quem possa vir a vender o aparelho.

- Antes de colocar em funcionamento pela primeira vez é imprescindível ler atentamente as indicações de segurança n.º 5.956-249.0!
- A não-observância deste Manual de Instruções e dos avisos de segurança poderá levar a danos no aparelho e perigos tanto para o utilizador como para terceiros.
- No caso de danos provocados pelo transporte, informe imediatamente o revendedor.

Índice

Proteção do meio-ambiente	PT	1
Níveis de perigo	PT	1
Utilização conforme o fim a que se destina a máquina	PT	2
Elementos do aparelho	PT	2
Símbolos no aparelho	PT	3
Avisos de segurança	PT	3
Colocação em funcionamento	PT	4
Manuseamento	PT	4
Transporte	PT	7
Armazenamento	PT	8
Conservação e manutenção	PT	8
Ajuda em caso de avarias	PT	11
Eliminação	PT	11
Garantia	PT	11
Acessórios e peças sobressalentes	PT	12
Declaração UE de conformidade	PT	12
Dados técnicos	PT	13

Proteção do meio-ambiente



Os materiais da embalagem são recicláveis. Não coloque as embalagens no lixo doméstico, envie-as para uma unidade de reciclagem.



Os aparelhos velhos contêm materiais preciosos e recicláveis e deverão ser reutilizados. Baterias, óleo e produtos similares não podem ser deitados fora ao meio ambiente. Por isso, elimine os aparelhos velhos através de sistemas de recolha de lixo adequados.

Avisos sobre os ingredientes (REACH)

Informações actuais sobre os ingredientes podem ser encontradas em:

www.kaercher.com/REACH

Níveis de perigo

⚠ **PERIGO**

Aviso referente a um perigo eminente que pode conduzir a graves ferimentos ou à morte.

⚠ **ATENÇÃO**

Aviso referente a uma possível situação perigosa que pode conduzir a graves ferimentos ou à morte.

⚠ **CUIDADO**

Aviso referente a uma situação potencialmente perigosa que pode causar ferimentos leves.

ADVERTÊNCIA

Aviso referente a uma situação potencialmente perigosa que pode causar danos materiais.

Utilização conforme o fim a que se destina a máquina

- O aspirador serve para limpar pavimentos ou paredes a seco e a húmido.
- Este aparelho é adequado para a aspiração de poeiras secas inflamáveis e tóxicas da zona 22; classe de poeira H conforme EN 60 335–2–69.
- Os aparelhos do tipo 22 são adequados para a recolha de pó inflamável na zona 22. Estes são adequados para a conexão em máquinas produtoras de pó.
- Os aparelhos do tipo de construção 22 não são adequados para a recolha de pó ou líquidos de elevado perigo de explosão, bem como, misturas de pó inflamáveis com líquidos.
- Após o emprego do aspirador de amianto em áreas enclausuradas no sentido do TRGS 519, o aspirador de amianto não pode voltar a ser empregue nas chamadas “áreas limpas”. Só são permitidas exceções se, previamente, o aspirador de amianto tiver sido totalmente descontaminado por um técnico especializado, segundo TRGS 519 n.º 2.7 (ou seja, não só a carcaça externa mas também, por exemplo, o recinto de refrigeração, recintos de montagem para equipamento eléctrico, os próprios equipamentos e meios operacionais, etc.). Isto deve ser registado por escrito e assinado pelo profissional.
- Este aparelho é adequado para a utilização industrial como, por exemplo, em áreas de armazenamento e de fabricação.
- O aparelho não é adequado para o transporte por guindaste.

Elementos do aparelho

- 1 Cabo de rede
- 2 Placa de tipo
- 3 Filtro de pregas
- 4 Cabeçote de aspiração
- 5 Manipulo da cabeça de aspiração
- 6 Desbloqueio direito do mecanismo de deposição
- 7 Anel intermédio
- 8 Acoplamento para a compensação da pressão
- 9 Rolo guia do recipiente de sujidade
- 10 Compensação da pressão
- 11 Recipiente de sujidades
- 12 Desbloqueio esquerdo do mecanismo de deposição
- 13 Bloqueio da cabeça de aspiração
- 14 Bocal de aspiração no anel intermédio
- 15 Bocal de aspiração no recipiente de sujidade
- 16 Manga de conexão do recipiente de sujidade
- 17 Rolo guia do quadro com travão de imobilização
- 18 Suporte do bocal de chão
- 19 Chassis
- 20 Tina de recolha
- 21 Manga de conexão anel intermédio
- 22 Manipulo do recipiente de sujidade
- 23 Suporte para tubo de aspiração
- 24 Lâmpada de controlo "Subpressão"
- 25 Interruptor rotativo
- 26 Tampa do filtro
- 27 Braçadeira para cabo
- 28 Alavanca de avanço
- 29 Caixa do filtro
- 30 Filtro do ar de admissão
- 31 Estribo de mola para a ligação à terra
- 32 Perno de fecho da tampa do filtro

Símbolos no aparelho

	Não aspirar fontes de ignição! Adequado para a aspiração de poeiras inflamáveis, da classe de explosão na zona 22.	
	Filtro de pregas Nº de encomenda	6.904-364.0
	Saco de eliminação Nº de encomenda	6.907-347.0
	Saco de filtro de segurança Nº de encomenda	6.904-420.0



6.907-347.0

Durante a utilização do saco descartável, é necessário que o bocal de aspiração inferior esteja

fechado estanquemente.

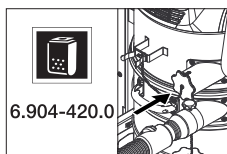

6.904-420.0

Durante a utilização do saco de filtro de segurança, é necessário que o bocal de aspiração superior esteja

fechado estanquemente.

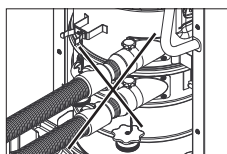

Não podem ser conectados simultaneamente dois tubos de aspiração no aspirador. Um

bocal de aspiração deve estar fechado estanquemente com a manga de conexão.

Avisos de segurança

⚠ PERIGO

- Quando o ar de exaustão for enviado novamente para o ambiente, e imprescindível existir uma gama suficiente de troca de ar (L) no local. Para manter os valores-limite exigidos, o débito máximo de ar viciado não poderá ser superior a 50% do débito de ar fresco (volume da sala V_R x gama de troca de ar L_w). Sem medidas especiais de ventilação é válido: $L_w = 1h^{-1}$.
- O manuseamento do aparelho e das respectivas substâncias, incluindo a eliminação segura do material recolhido, só pode ser efectuado por funcionários devidamente instruídos e especializados.
- Esse aparelho contém poeira tóxica. Processos de esvaziamento e manutenção, incluindo a eliminação dos recipientes colectores de poeira, podem ser apenas realizados por pessoal especializado que use o respectivo equipamento de protecção necessário.
- Não operar o aparelho sem o sistema de filtração completo.
- As prescrições de segurança aplicáveis aos materiais empregues devem ser respeitadas.
- Os acessórios autorizados pelo fabricante têm propriedades condutoras eléctricas. Não devem ser utilizados outros acessórios!
- Aspirar só com todos os elementos de filtração, caso contrário, o motor de aspiração será danificado e podem surgir riscos à saúde através da emissão aumentada da poeira fina!
- Observar as prescrições de segurança para os materiais que devem ser aspirados. Durante o funcionamento adequado/inadequado, os componentes do aparelho podem atingir temperaturas de até 95 °C.
- Não é permitida a utilização de um cabo de extensão.

Em caso de emergência

Em caso de emergência (p.ex. curto-circuito ou outras falhas eléctricas) desligar o aparelho e retirar a ficha de rede.

Colocação em funcionamento

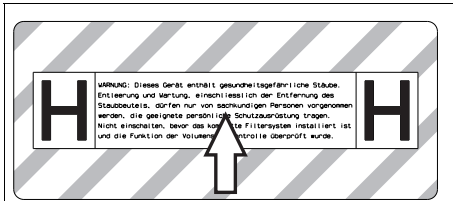

→ Eventualmente colar o autocolante, no idioma oficial do seu país (incluído no volume de fornecimento), sobre o texto alemão no aparelho.

Atenção: Consoante a utilização, o tubo de aspiração pode ser inserido em dois bocais de aspiração diferentes:

- 1 Bocal de aspiração no anel intermédio:
 - a) Aspirar a seco com saco de eliminação: Poeira grossa, temporariamente grandes quantidades de pó
 - b) Aspirar a húmido
- 2 Bocal de aspiração no recipiente de sujidade:
 - a) Aspirar a seco com saco de filtro de segurança: Amianto, pó fino, continuamente grandes quantidades de pó
 - b) Aspirar a húmido

⚠ ATENÇÃO

Não aspirar sem elementos de filtragem, caso contrário o motor de aspiração será danificado e podem surgir riscos para a saúde através da emissão aumentada de poeira fina.

Aviso: Para as poeiras com uma energia de inflamação inferior a 1mJ podem ser várias disposições adicionais.

- Colocar o aparelho em posição de trabalho; quando necessário, proteger com o travão de imobilização.
- Inserir o tubo de aspiração (não incluído no volume de fornecimento) no bocal de aspiração seleccionado. Fechar o outro bocal de aspiração estanquemente com a manga de conexão, ver manuseamento.

- Controlar o nível de sujidade no recipiente de sujidade antes de iniciar os trabalhos e, se necessário, esvaziar.
- Consoante a aplicação deve-se utilizar um saco de eliminação ou um saco de filtro de segurança durante os trabalhos de aspirar a seco, ver "Aspirar a seco".
- Assegurar que o recipiente de sujidade está correctamente instalado.
- Encaixar os acessórios pretendidos (não incluídos no volume de fornecimento).

Dispositivo de controlo automático da aspiração

O aparelho está equipado com um dispositivo de controlo da potência da aspiração. Se a velocidade do ar no tubo flexível de aspiração for inferior a 20 m/s, a lâmpada de controlo "Subpressão" acende vermelho (ver "Ajuda em caso de avarias").

Aviso: Durante o funcionamento normal (p. ex. ao trabalhar com um bocal de solo), a lâmpada de controlo "Subpressão" pode acender vermelho, se houver uma redução do volume de ar (redução da secção transversal) e aumentar assim a baixa pressão.

Aviso: Nestes casos não se trata de um defeito, mas de um aviso que adverte para a redução do volume de ar e redução da baixa pressão.

Sistema antiestático

Através do bocal de aspiração ligado à terra as cargas estáticas são desviadas. Desta forma, com os acessórios autorizados pelo fabricante são evitadas formações de faíscas e choques eléctricos.

Manuseamento

⚠ ATENÇÃO

Nunca retirar o filtro de pregas plano durante a aspiração.

- Os filtros de dobras planas por utilizar só podem ser armazenados e transportados com a embalagem.

Figura A

- As lamelas do filtro de dobras planas não podem ser tocadas durante a montagem.

Fechar a ligação de aspiração

⚠ ATENÇÃO

Risco de saúde devido a pó fino! Se a mangueira de aspiração for removida é necessário fechar a ligação de aspiração.

Figura B

- Colocar a luva redutora sem folga na conexão de aspiração.
- Inserir a luva redutora até ao encosto.

Recipiente de sujidade

Aviso: O recipiente de sujidade deve ser esvaziado se estiver cheio até ao bordo inferior do bocal de aspiração no recipiente de sujidade.

- Controlar regularmente o nível no recipiente de sujidade, visto que o aparelho não desliga automaticamente.

Aspirar a seco

⚠ ATENÇÃO

- Não podem ser conectados simultaneamente dois tubos de aspiração no aspirador. Um bocal de aspiração deve estar fechado estanquemente com a manga de conexão.
- Durante a utilização do saco descartável, é necessário que o bocal de aspiração inferior esteja fechado estanquemente.
- Durante a utilização do saco de filtro de segurança, é necessário que o bocal de aspiração superior esteja fechado estanquemente.
- O aparelho falha se o tubo de aspiração for montado no bocal de aspiração errado (a monitorização automática da potência de aspiração não acciona, elevadas emissões de pó, o saco de eliminação é aspirado para cima).

Atenção: Consoante a utilização, o tubo de aspiração pode ser inserido em dois bocais de aspiração diferentes:

- 1 Bocal de aspiração no anel intermédio:
Aspirar a seco com saco de eliminação: Poeira grossa, temporariamente grandes quantidades de pó
O aparelho está equipado com um saco de eliminação; n.º de encomenda: 6.907-347.0 (5 unidades).
- 2 Bocal de aspiração no recipiente de sujidade:
Aspirar a seco com saco de filtro de segurança: Amianto, pó fino, continuamente grandes quantidades de pó
O aparelho está equipado com um saco filtro de segurança com tampa de fecho, n.º de encomenda: 6.904-420.0 (5 unidades).

Aviso: Com este aparelho podem ser aspiradas poeiras de todo o tipo até à classe H. A utilização de um saco coletor de poeiras é obrigatória por lei.

Aviso: O aparelho é um aspirador industrial, concebido para a aspiração de pós secos e inflamáveis com valores MAK.

Alternar de uma aspiração húmida para uma aspiração a seco

ADVERTÊNCIA

Observar antes de mudar da aspiração em húmido para a aspiração em seco:

A aspiração de poeiras secas com o elemento de filtro húmido danifica o filtro e pode torná-lo inútil.

- Deixe secar bem o filtro húmido antes da utilização ou substitua-o por um seco.
- Caso necessário, mudar o filtro como descrito em "Conservação e manutenção".

Montar o saco de eliminação/saco de filtro de segurança

- Fixar os travões de imobilização.

Figura C

- Desencaixar a compensação da pressão na extremidade superior.
- Puxar o dispositivo de destravamento do mecanismo de deposição para cima.
- Puxar o arco de impulsão para cima. O recipiente é desbloqueado e baixado.

Figura D

→ Retirar o recipiente no manípulo.

Figura E

- Posicionar o saco de eliminação de forma que este fique encostado na parede do recipiente e no fundo do recipiente.
- Colocar o saco de eliminação sobre o recipiente.

Figura F

→ Encaixar o saco de filtro de segurança.

Figura G

→ Colocar sobre o reservatório o saco de filtro de segurança.

⚠ PERIGO

Perigo de explosão! A ligação electrostática à terra, entre o quadro e o recipiente de sujidade via estribo de mola tem que estar assegurada.

→ Voltar a inserir o recipiente e bloquear com a alavanca de avanço (arco de impulsão).

⚠ ATENÇÃO



Perigo de esmagamento! Durante o travamento não se deve manter as mãos entre o recipiente de sujidade e o anel intermédio ou na proximidade do mecanismo de elevação. Bloquear o recipiente, accionando a alavanca de avanço com as duas mãos.

→ Voltar a encaixar a compensação da pressão.

Aspirar a húmido

Atenção: Controlar o nível de enchimento do recipiente de sujidade durante a aspiração de grandes quantidades de líquido, visto que o recipiente pode encher em pouco tempo e verter.

⚠ PERIGO

Durante a aspiração a húmido não podem ser aspiradas poeiras nocivas para a saúde.

- Para proceder à aspiração de sujidade húmida é necessário retirar sempre o saco de eliminação ou o saco de filtro de segurança.

Retirar o saco de eliminação/saco de filtro de segurança

- Fixar os travões de imobilização.
- Eventualmente retirar o tubo de aspiração.
- Fechar a ligação de aspiração no recipiente de sujidade, ver manuseamento.

Figura H

- Desencaixar a compensação da pressão na extremidade superior.
- Puxar o dispositivo de destravamento do mecanismo de deposição para cima.
- Puxar o arco de impulsão para cima. O recipiente é desbloqueado e baixado.

Figura D

→ Retirar o recipiente no manípulo.

Figura I

- Virar do avesso o saco de eliminação.
- Fechar estanquemente o saco de eliminação com a tira de fecho.
- Retirar o saco de eliminação.
- Eliminar o saco de eliminação em conformidade com a legislação em vigor.

Figura J

→ Virar do avesso o saco do filtro de segurança.

Figura K

- Retirar a película de protecção.
- Fechar o saco do filtro de segurança com tala autocolante.
- Puxar o saco do filtro de segurança para fora pelo lado traseiro.

Figura L

→ Fechar a abertura da conexão de aspiração do saco do filtro de segurança com uma tampa de fecho.

Figura M

- Fechar o saco de filtro de segurança com o agrupador de cabos.
- Retirar o saco de filtro de segurança.
- Limpar o interior do recipiente com um pano húmido.
- Eliminar o saco de filtro de segurança num saco fechado e estanque à poeira, conforme as prescrições legais.

→ Voltar a inserir o recipiente e bloquear com a alavanca de avanço (arco de impulsão).

⚠ **ATENÇÃO**



Perigo de esmagamento! Durante o travamento não se deve manter as mãos entre o recipiente de sujidade e o anel intermédio ou na proximidade do mecanismo de elevação. Bloquear o recipiente, accionando a alavanca de avanço com as duas mãos.

→ Voltar a encaixar a compensação da pressão.

Generalidades

⚠ **CUIDADO**

Respeitar as normas locais sobre tratamento de esgotos.

- Após terminar a aspiração a húmido: Secar o filtro de pregas. Limpar o recipiente com um pano húmido e secar.

Interruptor rotativo

1	Aparelho LIG
0	Aparelho DESL

Ligar a máquina

- Ligar a ficha de rede.
- Ligar o aparelho no interruptor rotativo.

Operação de limpeza

- Efectuar a limpeza.

Desligar o aparelho

- Desligar o aparelho no interruptor rotativo.
- Desligue a ficha da tomada.

Sempre depois de utilizar a máquina

Esvaziar o recipiente

- Fixar os travões de imobilização.

Figura **□**

- Desencaixar a compensação da pressão na extremidade superior.
- Puxar o dispositivo de destravamento do mecanismo de deposição para cima.
- Puxar o arco de impulsão para cima. O recipiente é desbloqueado e baixado.

Figura **□**

- Retirar o recipiente no manípulo.
- Esvaziar o recipiente.
- Voltar a inserir o recipiente e bloquear com a alavanca de avanço (arco de impulsão).

⚠ **ATENÇÃO**



Perigo de esmagamento! Durante o travamento não se deve manter as mãos entre o recipiente de sujidade e o anel intermédio ou na proximidade do mecanismo de elevação. Bloquear o recipiente, accionando a alavanca de avanço com as duas mãos.

→ Voltar a encaixar a compensação da pressão.

Limpeza do aparelho

- Aspirar e esfregar o aparelho por dentro e por fora para limpá-lo (pano húmido).
- Para a aspiração do aparelho deverá ser utilizado pelo menos um aspirador de classificação idêntica ou superior.
- Caso necessário, lavar os acessórios com água e secá-los.

Guardar a máquina

- Enrolar o cabo de rede em torno do suporte do cabo.
- Enrolar o cabo de aspiração à volta da alavanca de avanço.
- Encaixar o bico para pavimentos e o tubo de aspiração no respectivo suporte.
- Colocar o aparelho num local seco e tomar as medidas necessárias para evitar uma utilização por parte de pessoas não autorizadas.

Transporte

⚠ **CUIDADO**

Perigo de ferimentos e de danos! Ter atenção ao peso do aparelho durante o transporte.

No transporte do aparelho deve-se providenciar uma fixação segura.

As seguintes medidas devem ser providenciadas para o transporte isento de poeira do aparelho:

- Colocar a mangueira de aspiração com acessórios no saco de transporte fornecido. Fechar o saco de transporte.
- N.º de encomenda do saco de transporte: 6.277-454.0**
- Fechar as duas ligações de aspiração, ver manuseamento.
- Soltar os travões de imobilização e empurrar o aparelho na alavanca de avanço.
- Para transportar o aparelho deve-se agarrá-lo no quadro e nunca na alavanca de avanço.
- Durante o transporte em veículos, proteger o aparelho contra deslizos e tombamentos, de acordo com as directivas em vigor.

Armazenamento

⚠ **CUIDADO**

Perigo de ferimentos e de danos! Ter atenção ao peso do aparelho durante o armazenamento.

Este aparelho só pode ser armazenado em espaços fechados e cobertos.

Conservação e manutenção

⚠ **PERIGO**

Desligar o aparelho e retirar a ficha de rede antes de efectuar quaisquer trabalhos no aparelho.

As máquinas para eliminar poeiras são instalações de segurança para protecção ou eliminação de perigos no sentido de BGV A1.

- Se o utilizador levar a cabo a manutenção, o aparelho deve ser desmontado, limpo e a manutenção deve ser executada sem gerar perigo para o pessoal de manutenção e outras pessoas. As medidas de precaução adequadas incluem a desintoxicação antes da desmontagem. Tomar as medidas necessárias para uma ventilação forçada e filtrada no lugar onde é desmontado o aparelho assim como para a limpeza da superfície de manutenção e a protecção do pessoal.

- O aparelho deve ser desintoxicado por fora através do processo de aspiração de poeira e limpo ou tratado com um produto de vedação antes de ser retirado da área perigosa. Todas as peças do aparelho devem ser consideradas como contaminadas quando forem retiradas da área perigosa. Devem ser tomadas medidas adequadas para evitar uma distribuição do pó.
- Na execução de trabalhos de manutenção e de reparação devem ser eliminados todos os objectos contaminados que não podem ser limpos de forma satisfactoria. Os objectos deste tipo devem ser eliminados em sacos estanques, em concordância com as prescrições em vigor para eliminação de lixo deste tipo.
- Durante o transporte e manutenção do aparelho, as aberturas de aspiração devem ser fechadas com as mangas de conexão.

⚠ **ATENÇÃO**

Os dispositivos de segurança para a prevenção ou eliminação de perigos devem ser submetidos regularmente a manutenção. Isso significa que, pelo menos, uma vez por ano devem ser verificados pelo fabricante ou por uma pessoa instruída quanto à função técnica de segurança como, por exemplo, estanqueidade do aparelho, danificação do filtro, função dos dispositivos de controlo.

⚠ **PERIGO**

A eficácia da filtração do aparelho só pode ser testada através do método de ensaio especificado na norma EN 60 335-2-69 22.AA.201.2. Este ensaio deve ser efectuado, pelo menos, uma vez por ano ou mais vezes, se tal estiver especificado nos requisitos nacionais. Se o resultado do ensaio for negativo deve repeti-lo com um novo filtro de dobras planas.

Aviso: Os aspiradores da classe de poeira H devem ser sujeitos, pelo menos, uma vez por ano a trabalhos de manutenção e, eventualmente, reparados e controlados por um técnico especializado (qualificação segundo TRGS 519 n.º 5.4.3, parágr. 2). O relatório de controlo deve ser apresentado sempre que exigido.

ADVERTÊNCIA

Perigo de danos! Não utilizar produtos de limpeza com silicone.

- Os trabalhos simples de manutenção e conservação podem ser executados por conta própria.
- A superfície do aparelho e o interior do recipiente devem ser limpos regularmente com um pano húmido.

⚠ PERIGO

Perigo devido a pó nocivo para a saúde. Durante os trabalhos de manutenção (p. ex. substituição de filtros) utilizar uma máscara de protecção respiratória P2 ou superior e roupa descartável.

Mudar o filtro de pregas plano

⚠ PERIGO

O pó recolhido deve ser transportado em recipientes estanques. Não é permitido transferir o conteúdo de um recipiente para outro. A eliminação de resíduos de amianto deve ser efectuada em conformidade com as prescrições e regulamentos para a eliminação de resíduos.

⚠ ATENÇÃO

Não voltar a utilizar o elemento filtrante principal após a remoção do aparelho.

Filtros montados fixos só podem ser substituídos por um profissional em áreas adequadas (por exemplo, nas chamadas estações de descontaminação).

N.º de encomenda dos filtros de dobras planas: 6.904-364.0

Figura **III**

- Rodar os dois pernos de fechos, da tampa do filtro, com uma chave de parafusos na direcção anti-horária. Os pernos de fechos são pressionados para fora.
- Abrir a cobertura do filtro.
- Retirar o filtro de pregas.

Figura **IV**

- Na retirada do filtro de dobras planas, embalá-lo e fechá-lo imediatamente no saco fornecido em conjunto.
N.º de encomenda dos sacos: 6.592-049.0
- Eliminar o elemento de pregas usado num saco fechado e estanque, conforme as prescrições legais.
- Retirar a sujidade acumulada no lado de ar puro.
- Inserir um novo saco de pregas.
- Fechar a cobertura do filtro; deve engatar de forma audível.
- Pressionar os dois pinos de fecho, da tampa do filtro, para dentro com uma chave de parafusos e fixar no sentido horário.

Substituir o saco de eliminação

- Fixar os travões de imobilização.
- Figura **V**
- Desencaixar a compensação da pressão na extremidade superior.
 - Puxar o dispositivo de destravamento do mecanismo de deposição para cima.
 - Puxar o arco de impulsão para cima. O recipiente é desbloqueado e baixado.

Figura **VI**

- Retirar o recipiente no manípulo.

Figura **VII**

- Virar do avesso o saco de eliminação.
- Fechar estanquemente o saco de eliminação com a tira de fecho.
- Retirar o saco de eliminação.
- Eliminar o saco de eliminação em conformidade com a legislação em vigor.

Figura **VIII**

- Posicionar o novo saco de eliminação de forma que este fique encostado na parede do recipiente e no fundo do recipiente.
- Colocar o saco de eliminação sobre o recipiente.

⚠ PERIGO

Perigo de explosão! A ligação electrostática à terra, entre o quadro e o recipiente de sujidade via estribo de mola tem que estar assegurada.

→ Voltar a inserir o recipiente e bloquear com a alavanca de avanço (arco de impulsão).

⚠ ATENÇÃO



Perigo de esmagamento! Durante o travamento não se deve manter as mãos entre o recipiente de sujidade e o anel intermédio ou na proximidade do mecanismo de elevação. Bloquear o recipiente, accionando a alavanca de avanço com as duas mãos.

→ Voltar a encaixar a compensação da pressão.

Trocar o saco de filtro de segurança

⚠ PERIGO

O pó recolhido deve ser transportado em recipientes estanques. Não é permitido transferir o conteúdo de um recipiente para outro. A eliminação de resíduos de amianto deve ser efectuada em conformidade com as prescrições e regulamentos para a eliminação de resíduos.

⚠ PERIGO

O descarte do reservatório de coleta de pó só pode ser feito por pessoas instruídas.

→ Fixar os travões de imobilização.

→ Retirar o tubo de aspiração.

→ Fechar a ligação de aspiração no recipiente de sujidade, ver manuseamento.

Figura 9

→ Desencaixar a compensação da pressão na extremidade superior.

→ Puxar o dispositivo de destravamento do mecanismo de deposição para cima.

→ Puxar o arco de impulsão para cima. O recipiente é desbloqueado e baixado.

Figura 10

→ Retirar o recipiente no manipulo.

Figura 11

→ Virar do avesso o saco do filtro de segurança.

Figura 12

→ Retirar a película de protecção.

→ Fechar o saco do filtro de segurança com tala autocolante.

→ Puxar o saco do filtro de segurança para fora pelo lado traseiro.

Figura 13

→ Fechar a abertura da conexão de aspiração do saco do filtro de segurança com uma tampa de fecho.

Figura 14

→ Fechar o saco de filtro de segurança com o agrupador de cabos.

→ Retirar o saco de filtro de segurança.

→ Limpar o interior do recipiente com um pano húmido.

→ Eliminar o saco de filtro de segurança num saco fechado e estanque à poeira, conforme as prescrições legais.

Figura 15

→ Encaixar um novo saco de filtro de segurança.

Figura 16

→ Colocar sobre o reservatório o saco de filtro de segurança.

⚠ PERIGO

Perigo de explosão! A ligação electrostática à terra, entre o quadro e o recipiente de sujidade via estribo de mola tem que estar assegurada.

→ Voltar a inserir o recipiente e bloquear com a alavanca de avanço (arco de impulsão).

⚠ ATENÇÃO



Perigo de esmagamento! Durante o travamento não se deve manter as mãos entre o recipiente de sujidade e o anel intermédio ou na proximidade do mecanismo de elevação. Bloquear o recipiente, accionando a alavanca de avanço com as duas mãos.

→ Voltar a encaixar a compensação da pressão.

Trocar o filtro do ar de admissão

Figura 

- Inserir 2 parafusos de fendas nas aberturas da carcaça do filtro (na cabeça de aspiração) e encaixar até ao batente.
- Pressionar as 2 chaves de fendas para baixo e desalavancar a carcaça do filtro.
- Retirar a caixa do filtro.
- Retirar o filtro do ar de admissão da carcaça do filtro.
- Inserir um novo filtro na carcaça do filtro.
- Inserir e encaixar a carcaça do filtro, na cabeça de aspiração.

Ajuda em caso de avarias

PERIGO

Desligar o aparelho e retirar a ficha de rede antes de efectuar quaisquer trabalhos no aparelho.

ATENÇÃO

Todos os trabalhos e verificações nos componentes eléctricos só devem ser efectuados por pessoal qualificado.

Aviso: se aparecer uma avaria (por exemplo, quebra de filtro), o aparelho deve ser desligado imediatamente. Antes de uma nova colocação em operação deve ser eliminada a avaria.

A turbina de aspiração não funciona

- Verificar a tomada e o fusível da alimentação eléctrica.
- Verificar o cabo e a ficha do aparelho.
- Ligar o aparelho.

A força de aspiração diminui

- Retirar entupimentos do bocal de aspiração, tubo de aspiração, mangueira de aspiração ou filtro de dobras planas.
- Trocar o saco de eliminação cheio.
- Trocar o saco de filtro de segurança cheio.
- Controlar o encaixe correcto da cabeça de aspiração e do recipiente.
- Encaixar bem a cobertura do filtro.
- Mudar o filtro de pregas plano.

- Encaixar a compensação da pressão nas duas extremidades.
- Fechar o bocal de aspiração com a manga de conexão, ver manuseamento.
- O interruptor térmico comutou o motor para a operação de emergência, devido ao sobreaquecimento.
- Deixar a máquina arrefecer. Trocar o filtro do ar de admissão .

Durante a aspiração sai pó

- Verificar a posição correcta do filtro de pregas plano.
- Mudar o filtro de pregas plano.

A lâmpada de controlo "Subpressão" brilha a vermelho

- Mudar o filtro de pregas plano.
- Com saco de eliminação cheio e com fluxo de volume mínimo não atingido, o saco deve ser trocado.
- Com saco de filtro de segurança cheio e com fluxo de volume mínimo não atingido, o saco deve ser trocado.

Serviço de assistência técnica

Quando o defeito não puder ser consertado, a máquina deverá ser verificada pelo serviço de assistência técnica.

Eliminação

O aparelho deve ser eliminado no final da sua vida útil conforme as prescrições legais.

Garantia

Em cada país vigem as respectivas condições de garantia estabelecidas pelas nossas Empresas de Comercialização. Eventuais avarias no aparelho durante o período de garantia serão reparadas, sem encargos para o cliente, desde que se trate dum defeito de material ou de fabricação. Em caso de garantia, dirija-se, munido do documento de compra, ao seu revendedor ou ao Serviço Técnico mais próximo.

Acessórios e peças sobressalentes

⚠ PERIGO



Utilizar exclusivamente acessórios autorizados pelo fabricante e com autocolante EX para a o tipo 22. A utilização de outros acessórios pode originar o riscos de explosões.

Utilizar apenas acessórios e peças sobressalentes originais. Só assim poderá garantir uma operação do aparelho segura e sem avarias.

Para mais informações sobre acessórios e peças sobressalentes, consulte www.kaercher.com.

- No volume de fornecimento não estão incluídos nenhuns acessórios. Os acessórios têm que ser encomendados separadamente para as respectivas aplicações.
- O funcionamento correcto do aparelho é apenas assegurado pelo diâmetro nominal da mangueira de aspiração DN42.
- As peças sobressalentes e acessórios podem ser adquiridos junto do seu revendedor ou em cada filial da KÄRCHER.

Declaração UE de conformidade

Declaramos que a máquina a seguir designada corresponde às exigências de segurança e de saúde básicas estabelecidas nas Directivas UE por quanto concerne à sua concepção e ao tipo de construção assim como na versão lançada no mercado. Se houver qualquer modificação na máquina sem o nosso consentimento prévio, a presente declaração perderá a validade.

Produto: Aspirador húmido e seco

Tipo: 1.576-xxx

Respectivas Directrizes da UE

2006/42/CE (+2009/127/CE)

2014/30/UE

2014/34/UE

Normas harmonizadas aplicadas

EN 55014-1: 2006+A1: 2009+A2: 2011

EN 55014-2: 2015

EN 60335-1

EN 60335-2-69

EN 61000-3-2: 2014

EN 61000-3-3: 2013

EN 62233: 2008

Normas nacionais aplicadas

TRGS 519

Relatório de ensaio n.º

713009565

TÜV SÜD

Ridlerstr. 65

80339 München

Marcação



II 3D 95 °C

5.966-011

Os signatários actuam em nome e em procuração do Conselho de Administração.

H. Jenner
Chairman of the Board of Management

S. Reiser
Director Regulatory Affairs & Certification

Responsável pela documentação:
S. Reiser

Alfred Kärcher SE & Co. KG
Alfred-Kärcher-Straße 28-40
71364 Winnenden (Germany)
Tel.: +49 7195 14-0
Fax: +49 7195 14-2212

Winnenden, 2018/10/01

Dados técnicos

Tipo		IVC 60/12-1 Ec H Z22
Tensão da rede	V	220-240
Frequência	Hz	1~ 50-60
Potência nominal	W	1000
Conteúdo do recipiente	l	60
Volume de ar (máx.) com um comprimento de 3 m do tubo de aspiração	m³/h	140
Volume de ar (máx.) com um comprimento de 10 m do tubo de aspiração	m³/h	108
Subpressão (máx.)	kPa (mbar)	22,3 (223)
Tipo de protecção	--	IP54
Classe de protecção	--	I
Ligação do tubo flexível de aspiração (C-DN/C-ID)	DN	72
Diâmetro nominal da mangueira	DN	42
Comprimento x Largura x Altura	mm	970 x 690 x 995
Superfície filtrante	m²	0,95
Peso de funcionamento típico	kg	59
Temperatura ambiente	°C	-10...+40
Humidade relativa no ar	%	30-90
Tipo de protecção contra ignição		II 3D 95 °C
Valores obtidos segundo EN 60335-2-69		
Nível de pressão acústica L_{pA}	dB(A)	76
Insegurança K_{pA}	dB(A)	1
Valor de vibração mão/braço	m/s²	<2,5
Insegurança K	m/s²	0,2

Cabo de rede	H07RN-F 3x1,5 mm²	
	Refª	Comprimento do cabo
EU	6.649-915.0	10 m



Læs original brugsanvisning inden første brug, følg anvisningerne og opbevar vejledningen til senere efterlæsning eller til den næste ejer.

- Inden første ibrugtagelse skal betjeningsvejledningen og sikkerhedshenvisningerne nr. 5.956-249.0 læses!
- Hvis driftsvejledningen og sikkerhedsanvisningerne ikke overholdes, kan der opstå skader på apparatet og risici for brugeren og andre personer.
- Ved transportskader skal forhandleren informeres omgående.

Indholdsfortegnelse

Miljøbeskyttelse	DA	1
Faregrader	DA	1
Bestemmelsesmæssig anvendelse	DA	2
Maskinelementer.	DA	2
Symboler på maskinen	DA	3
Sikkerhedsanvisninger	DA	3
Ibrugtagning	DA	4
Betjening	DA	4
Transport.	DA	7
Opbevaring	DA	7
Pleje og vedligeholdelse	DA	8
Hjælp ved fejl	DA	10
Bortskaffelse	DA	11
Garanti	DA	11
Tilbehør og reservedele	DA	11
EU-overensstemmelses-erklæring	DA	11
Tekniske data	DA	12

Miljøbeskyttelse



Emballagen kan genbruges. Smid ikke emballagen ud sammen med det almindelige husholdningsaffald, men aflever den til genbrug.



Udtjente apparater indeholder værdifulde materialer, der kan og bør afleveres til genbrug. Batterier, olie og lignende stoffer er ødelæggende for miljøet. Aflever derfor udtjente apparater på en genbrugsstation eller lignende.

Henvisninger til indholdsstoffer (REACH)

Aktuelle oplysninger til indholdsstoffer finder du på:

www.kaercher.com/REACH

Faregrader

⚠ **FARE**

Henviser til en umiddelbar fare, der fører til alvorlige kvæstelser eller til døden

⚠ **ADVARSEL**

Henviser til en mulig farlig situation, der kan føre til alvorlige kvæstelser eller til døden.

⚠ **FORSIGTIG**

Henviser til en mulig farlig situation, der kan føre til lette personskader.

BEMÆRK

Henviser til en mulig farlig situation, der kan føre til materiel skade.

Bestemmelsesmæssig anvendelse

- Maskinen er til våd- og tørrensning af gulvflader og vægge.
- Maskinen er egnet til opugning af tørt, brændbart, sundhedsfarligt støv i zone 22, støvklasse H iht. EN 60 335–2–69.
- Maskiner type 22 er egnet til opugning af brændbart støv i zone 22. De er ikke egnet for tilslutning til støvproducerende maskiner.
- Maskiner type 22 er ikke egnet til opugning af støv eller væsker med høj eksplosionsfare eller blandinger med brændbar støv og væsker.
- Efter brugen af asbestsugeren i det afslukkede område med hensyn til TRSG 519, må asbestsugeren ikke længere bruges i det såkaldte "hvide område" (områder der ikke er kontamineret). Undtagelser er kun tilladt, hvis asbestsugeren forud fuldstændigt blev dekontamineret af en specialist ifølge TRGS 519 nr. 2.7 (dvs. ikke kun det ydre, men f.eks. også kølerummet, rum til el-materialer, materialerne selv, osv.). Det skal rapporteres og underskrives af specialisten.
- Maskinen er beregnet til industriel brug, f.eks. i lager- og produktionsområder.
- Maskinen er ikke egnet til læsning med kran.

Maskinelementer

- 1 Netkabel
- 2 Typeskilt
- 3 Fladt foldefilter
- 4 Sugehoved
- 5 Sugehovedets håndtag
- 6 Afsætningsmekanikkens højre åbningsmekaniske
- 7 Mellemring
- 8 Kobling til trykudligning
- 9 Smudsbeholderens styrerulle
- 10 Trykudligning
- 11 Snavsbeholder
- 12 Afsætningsmekanikkens venstre åbningsmekaniske
- 13 Sugehovedets låsemekanisme
- 14 Sugestuds på mellemringen
- 15 Sugestuds på smudsbeholderen
- 16 Tilslutningsmuffe smudsbeholder
- 17 Understellets styrerulle med stopbremse
- 18 Holder til gulvdysse
- 19 Understel
- 20 Opsamlingsbeholder
- 21 Tilslutningsmuffe mellemring
- 22 Smudsbeholderens håndtag
- 23 Holder til sugerør
- 24 Kontrollampe "Undertryk"
- 25 Drejekontakt
- 26 Filterdæksel
- 27 Kabelholder
- 28 Bøjle
- 29 Filterhus
- 30 Friskluffilter
- 31 Fjederbøjle til jording
- 32 Filterdækslets lås

Symboler på maskinen

	Tændingskilder må ikke op-suges! Egnet til opslugning af brændbar støv af støveksplotionsklassen i zone 22.	
	Fladt foldefilter	
	Bestillingsnr.	6.904-364.0
	Bortskaffelsespose	
	Bestillingsnr.	6.907-347.0
	Sikkerhedsfiltersæk	
	Bestillingsnr.	6.904-420.0



Når bortskaffelsesposen anvendes, skal den nederste sugestuds være helt lukket.

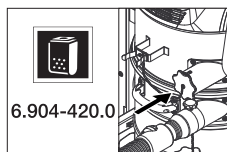

Når sikkerhedsfiltersækkene anvendes, skal den øverste sugestuds være helt lukket.

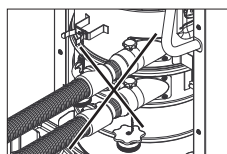

Der må ikke tilsluttes to sugeslanger til sugeren på samme tid. En sugestuds skal være tæt forbundet med tilslutningsmuffen.

Sikkerhedsanvisninger

⚠ FARE

- Hvis returluften føres tilbage i rummet, skal der være en tilstrækkelig høj luftskifferate L i lokalet. For at overholde de påkrævede grænseværdier, må den tilbageførte volumenstrøm max. udgøre 50 % af friskluftvolumenstrømmen (rumvolumen V_R x luftskifferate L_S). Uden særlige udluftningstiltag gælder følgende: $L_S = 1h^{-1}$.
- Brug af apparatet og stofferne, for hvilke apparatet skal anvendes, inklusive den sikre metode til at bortskaffe de op-sugede materialer, må kun gennemføres af trænet personale.
- Dette apparat indeholder sundhedsfarligt støv. Tømning og vedligeholdelse, inkl. fjernelse af støvopsamlingsbeholdere, skal altid udføres af fagfolk iført korrekt sikkerhedsudstyr.
- Apparatet må ikke anvendes uden et komplet filtersystem.
- De anvendelige sikkerhedsregler til materialerne, som skal behandles, skal overholdes.
- Det fra producenten godkendte tilbehør er elektrisk ledende. Der må ikke benyttes andet tilbehør!
- Der må kun suges, når alle filterelementer er monteret, da sugemotoren i modsat fald beskadiges, og der opstår sundhedsfare pga. øget afgivelse af fint støv!
- Overhold sikkerhedsbestemmelserne for de materialer, der skal suges op. Ved korrekt/ukorrekt drift af maskinen kan maskinens komponenter opnå temperaturer op til 95 °C.
- Det er ikke tilladt at bruge en forlængerledning.

I nødstilfælde

I nødstilfælde (f.eks. ved kortslutning eller andre elektriske fejl) skal der slukkes for sugeren og netstikket skal trækkes ud.

Ibrugtagning

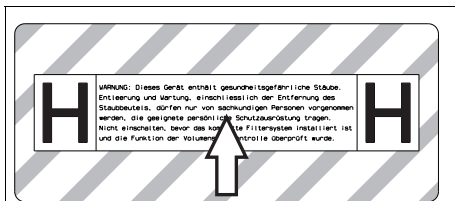

- Træk evt. klistermærket i det tilsvarende sprog fra den vedlagte ark og klæb det fast over den tyske tekst på maskinen.

OBS: Alt efter opgavens art kan sugeslangen sættes på 2 forskellige sugestudse:

- 1 Sugestuds på mellemringen:
 - a) Tørsugning med bortskaffelsespose: Grovkornet støv, store mængder støv over kort tid
 - b) Vådsugning
- 2 Sugestuds på smudsbeholderen:
 - a) Tørsugning med sikkerhedsfiltersæk: Asbest, fint støv, store mængder støv over lang tid
 - b) Vådsugning

⚠ ADVARSEL

Der må kun suges, når alle filterelementer er monteret, da sugemotoren i modsat fald beskadiges, og der opstår sundhedsfare pga. øget afgivelse af fint støv!

Bemærk: Der kan gælde yderligere forskrifter for støvtyper med en antændelsesenergi på mindre end 1mJ.

- Stil apparatet i arbejdspositionen, sørg for at sikre med stopbremsen om nødvendigt.
- Sæt sugeslange (ikke omfattet af leverancen) i den valgte sugestuds. Luk andre sugestudse tæt med tilslutningsmuffen, se anvisningen.
- Kontroller påfyldningsstanden i smudsbeholderen før arbejdets start og tøm evt. beholderen.
- Alt efter opgavens art, brug bortskaffelsesposen eller sikkerhedsfiltersækket ved tørsugning, se "Tørsugning".

- Sørg for, at smudsbeholderen sættes korrekt i.
- Sæt det ønskede tilbehør (kommer ikke med leverancen) på.

Automatisk overvågning af sugeeffekt

Maskinen er udstyret med en sugeeffektovervågning. Falder lufthastigheden i sugeslangen til mindre end 20 m/s, begynder kontrollampen "Undertryk" at lyse rødt (se "Hjælp ved fejl").

Bemærk: Kontrollampen "Undertryk" kan af og til lyse rødt op under normal drift (f.eks. ved arbejde med et gulvdyse), hvis luftmængden reduceres (formindskelse af tværsnittet) og undertrykket derved øges

Bemærk: I disse tilfælde er der dog ikke tale om en fejl, men om en oplysning om, at luftmængden - som angivet ovenfor - er blevet mindre og undertrykket større.

Antistatisk system

Ved hjælp af de jordede sugestudser bortledes statisk opladning. På den måde forhindres gnistdannelse og strømstød ved brug af det af producenten godkendte, strømledende tilbehør.

Betjening

⚠ ADVARSEL

Under sugningen må det flade foldefilter aldrig fjernes.

- Ikke brugte flade foldefilter må kun opbevares og transporteres i pakken (æskan).

Figur

- Lamellerne af det flade foldefilter må ikke berøres ved monteringen.

Luk sugetilslutningen

⚠ ADVARSEL

Sundhedsfare pga. fintstøv! Hvis sugeslangen fjernes, skal sugetilslutningen lukkes.

Figur

- Sæt tilslutningsmuffen i sugetilslutningen, så den passer præcist.
- Skub tilslutningsmuffen ind til anslag.

Snavsbeholder

Bemærk: Smudsbeholderen skal tømmes, når den er fyldt op til underkanten af smudsbeholders sugestuds.

- Kontroller påfyldningsniveauet i snavsbeholderen regelmæssigt, da aggregatet ikke frakobles automatisk.

Tørsugning

⚠ ADVARSEL

- Der må ikke være tilsluttet to sugeslanger på sugeren på samme tid. En sugestuds skal være tæt forbundet med tilslutningsmuffen.
- Når bortskaffelsesposen anvendes, skal den nederste sugestuds være helt lukket.
- Når sikkerhedsfiltersækken anvendes, skal den øverste sugestuds være helt lukket.
- Hvis sugeslangen tilsluttes til den forkerte sugestuds, resulterer det i fejlfunktion (den automatiske kontrol af sugecapaciteten starter ikke, støvemissionen forøges, bortskaffelsesposen suges opad).

OBS: Alt efter opgavens art kan sugeslangen sættes på 2 forskellige sugestude:

- 1 Sugestuds på mellemrings:
Tørsugning med bortskaffelsespose:
Grovkornet støv, store mængder støv over kort tid
Maskinen kommer med en bortskaffelsespose, bestillingsnr. 6.907-347.0 (5 stk.).
- 2 Sugestuds på smudsbeholderen:
Tørsugning med sikkerhedsfiltersæk:
Asbest, fint støv, store mængder støv over lang tid
Maskinen leveres med en bortskaffelsespose med lukning, bestillingsnr. 6.904-420.0 (5 stk.).

Bemærk: Denne maskine er egnet til opsugning af alle typer støv til og med støvklasse H. Brug af sikkerhedsfiltersæk er påbudt ved lov.

Bemærk: Maskinen er egnet som industriel støvsuger til opsugning af tørt støv, der ligger inden for de arbejds-hygieniske grænseværdier.

Skift fra våd- til tørsugning

BEMÆRK

Vær opmærksom på følgende ved skift fra våd- til tørsugning:

Sugning af tørt støv med vådt filterelement stopper filteret til og kan gøre det ubrugeligt.

- Et vådt filter skal tørres godt før brugen eller udskiftes med et tørt filter.
- Udskift filteret efter behov, beskrives under punkt "Pleje og vedligeholdelse".

Isæt bortskaffelsesposen / sikkerhedsfiltersækken:

- Aktiver stopbremsen.

Figur 

- Træk trykudligningen ud på det øverste ende.
- Træk afsætningsmekanikkens åbningsmekanisme opad.
- Træk skubbebøjlen opad. Beholderen åbnes og sænkes.

Figur 

- Træk beholderen ud med håndtaget.

Figur 

- Snavsposen isættes således, at den sidder stramt mod beholderens væg og bund.
- Smøg bortskaffelsesposen over beholderen.

Figur 

- Sæt sikkerhedsfiltersækken på.

Figur 

- Slå sikkerhedsfiltersækken om beholderen.

⚠ FARE

Eksplønsionsrisiko! Den elektrostatiske jordforbindelse via fjederbøjlen mellem understel og smudsbeholder skal være garanteret.

- Sæt beholderen tilbage og lås den med skubbebøjlen.

⚠ ADVARSEL



Risiko for kvæstelser! Grib aldrig ind imellem smudsbeholderen og mellemringen eller i nærheden af løftemekanismen medens du låser beholderen. Lås beholderen med begge hænder vha. skubbebøjlen.

→ Sæt trykkudligningen på igen.

Vådsugning

OBS: Kontroller konstant påfyldningsniveauet i snavsbeholderen ved optagelse af store væskemængder, da beholderen fyldes i løbet af få sekunder og derved kan løbe over.

⚠ FARE

Ved vådsugning må der ikke indtages sundhedsfarligt støv.

– Ved opsugning af vådt snavs skal bortskaffelsesposen eller sikkerhedsfiltersækken altid fjernes.

Fjern bortskaffelsesposen / sikkerhedsfiltersækken:

- Aktiver stopbremsen.
- Fjern evt. sugeslangen.
- Luk sugetilslutningen på smudsbeholderen, se "Betjening".

Figur C

- Træk trykkudligningen ud på det øverste ende.
- Træk afsætningsmekanikkens åbningsmekanisme opad.
- Træk skubbebøjlen opad. Beholderen åbnes og sænkes.

Figur D

- Træk beholderen ud med håndtaget.

Figur E

- Slå bortskaffelsesposen op.
- Bortskaffelsesposen skal lukkes tæt ved hjælp af låsestrimlen.
- Fjerne bortskaffelsesposen.
- Bortskaffelsesposen bortskaffes iht. de gældende love.

Figur I

- Slå sikkerhedsfiltersækken op.

Figur J

- Fjern beskyttelsesfolien.
- Luk sikkerhedsfiltersækken med selvklisterende lap.
- Træk sikkerhedsfiltersækken tilbage.

Figur K

- Sikkerhedsfiltersækkens sugetilslutningsåbning låses tæt med låget.

Figur L

- Sikkerhedsfiltersækken lukkes godt med den vedlagte kabelbinder.
- Tag sikkerhedsfiltersækken ud.
- Beholderen rengøres indvendigt med en fugtig klud.
- Sikkerhedsfiltersækken skal bortskaffes i en støvtæt lukket pose iht. de gældende bestemmelser.

- Sæt beholderen tilbage og lås den med skubbebøjlen.

⚠ ADVARSEL



Risiko for kvæstelser! Grib aldrig ind imellem smudsbeholderen og mellemringen eller i nærheden af løftemekanismen medens du låser beholderen. Lås beholderen med begge hænder vha. skubbebøjlen.

- Sæt trykkudligningen på igen.

Generelt

⚠ FORSIGTIG

Følg de lokale bestemmelser vedrørende behandling af spildevand.

– Efter opsugning af våd snavs er afsluttet: Flade foldefilteret tørres. Rens beholderen med en fugtet klud og tør beholderen.

Drejekontakt

1	Maskine TIL
0	Maskinen FRA

Tænd for maskinen

- Sæt netstikket i.
- Tænd maskinen med drejekontakten.

Rengøringsdrift

- Gennemfør rengøringen.

Sluk for maskinen

- Sluk maskinen med drejekontakten.
- Træk netstikket ud.

Efter hver brug

Tøm beholderen

- Aktiver stopbremsen.
- Figur **C**
- Træk trykudligningen ud på det øverste ende.
 - Træk afsætningsmekanikkens åbningsmekanisme opad.
 - Træk skubbebøjlen opad. Beholderen åbnes og sænkes.

Figur **D**

- Træk beholderen ud med håndtaget.
- Tøm beholderen
- Sæt beholderen tilbage og lås den med skubbebøjlen.

⚠ **ADVARSEL**



Risiko for kvæstelser! Grib aldrig ind imellem smudsbeholderen og mellemringen eller i nærheden af løftmekanismen medens du låser beholderen. Lås beholderen med begge hænder vha. skubbebøjlen.

- Sæt trykudligningen på igen.

Rengøring af apparatet

- Maskinen rengøres indvendigt og udvendigt ved at støvsuge den og tørre den af med en fugtet klud.
- Ved støvsugning af apparatet skal der anvendes en suger af samme eller en bedre klassificering.
- Skyl tilbehøret med vand om nødvendigt og lad det tørre.

Opbevaring af apparatet

- Tilslutningskablet vikles omkring kabelholderen.
- Sugelangen vikles omkring skubbebøjlen.
- Sæt gulvdysen og sugerøret i de respektive holdere.
- Opbevar maskinen i et tørt rum og sørg for at sikre den mod uvedkommendes brug.

Transport

⚠ **FORSIGTIG**

Fare for person- og materialeskader! Hold øje med maskinens vægt ved transporten. Ved transport af apparatet skal der sørges for en sikker fastspænding.

Følgende foranstaltninger er nødvendige for en støvfri transport af apparatet:

- Læg sugelangen med tilbehør i den medleverede transportsæk. Luk transportsækken.
- Bestillingsnr. transportsæk: 6.277-454.0**
- Luk begge sugetilslutningen, se "Betjening".
 - Løsn parkeringsbremsen og skub maskinen vha. skubbebøjlen.
 - Tag fat i understellet og ikke i bøjlen, når maskinen skal læsses.
 - Ved transport i biler skal renseren fastspændes i.h.t. gældende love.

Opbevaring

⚠ **FORSIGTIG**

Fare for person- og materialeskader! Hold øje med maskinens vægt ved opbevaring. Denne maskine må kun opbevares indendørs.

Pleje og vedligeholdelse

△ FARE

Træk netstikket og afbryd maskinen inden der arbejdes på maskinen.

Støvfjernende maskiner er sikkerhedsanordninger til forebyggelse eller afhjælpning af farer iht. gældende sikkerhedskrav.

- Brugeren vedligeholdelse kræver, at apparatet skilles ad, rengøres og vedligeholdes, såfremt dette er muligt uden, at der opstår fare for servicepersonalet og andre personer. Passende forsigtighedstiltag omfatter afgiftning inden afmonteringen. Sørg for, at etablere lokalt filtreret tvangsudluftning på det sted, hvor apparatet skilles ad. Sørg endvidere for at rengøre vedligeholdelsesfladen, og at personalet er udstyret med passende beskyttelsesudstyr.
- Apparatets yderside skal afgiftes ved støvsugning og tørres af eller behandles med tætningsmiddel, før det tages ud af det farlige område. Alle dele af apparatet skal behandles som værende forurenet, når de tages ud af det farlige område. Egnede foranstaltninger skal foretages for at undgå en fordeling af støv.
- Når der udføres service- og reparationsarbejder skal alle forurenede genstande, der ikke kan rengøres tilfredsstillende, smides væk. Sådanne genstande skal bortskaffes i støvtæt lukkede poser iht. til de gældende bestemmelser for bortskaffelse af sådant affald.
- Under transport og vedligehold af maskinen skal tilsugningsåbningerne lukkes med tilslutningsmufferne.

△ ADVARSEL

Sikkerhedsindretninger til prævention af farer, skal vedligeholdes i regelmæssige intervaller. Dvs., kontrolleres mindst en gang om året af producenten eller en trænet person med hensyn til alle sikkerhedstekniske funktioner, f.eks. apparatets tæthed, skader på filteret, funktion af kontrolindretninger.

△ FARE

Effektiviteten af apparatets filtrering kan afprøves via en afprøvningsprocedure, som nærmere defineret i EN 60 335–2–69 22.AA.201.2. Denne afprøvning skal gennemføres mindst en gang om året eller oftere, hvis det kræves fra de nationale myndigheder. Hvis afprøvningsresultatet er negativt, skal afprøvningen gentages med et nyt flad foldefilter.

Bemærk: Opsugere i støvklasse H skal vedligeholdes efter behov, dog mindst en gang om året, og i givet fald istandsættes og kontrolleres af en sagkyndig (kvalifikation iht. TRGS [tyske Tekniske Regler for Farlige Stoffer] 519 nr. 5.4.3, stk. 2). Kontrolresultatet skal vises på begæring.

BEMÆRK

Risiko for beskadigelse! Brug ikke silikoneholdige rengøringsmidler til rengøringen.

- Enkle vedligeholdelsesarbejder kan De selv udføre.
- Apparatets overflade og indersiden af beholderen bør jævnligt rengøres med en fugtig klud.

△ FARE

Risiko på grund af sundhedsfarligt støv. Ved vedligeholdelsesarbejder (f.eks. filter-skift) skal de altid bruges en beskyttelsesmaske P2 eller højere og engangsbeklædning.

Udskiftning af det flade foldefilter

△ FARE

Støv skal transporteres i støvtætte beholdere. En omfyldning er ikke tilladt. Bortskaffelse af asbestholdige affald skal gennemføres ifølge forskrifterne og bestemmelserne.

△ ADVARSEL

Hovedfilterelementet må ikke benyttes mere, når det er taget ud af apparatet.

Fast integrerede filter må kun udskiftes i velegnede områder (f.eks. såkaldte dekontamineringsstationer) af en specialist.

Bestillingsnr. flad foldefilter: 6.904-364.0

Figur 

- Skru begge låse fra filterafdækningen af med en skruetrækker imod uret. Låsene trykkes ud.
- Åbn filterafdækningen.
- Fjern det flade foldefilter.

Figur 

- Hvis det flade foldefilter trækkes ud, skal det omgående sættes i den medleverede pose og lukkes.

Bestillingsnr. pose: 6.592-049.0

- Det udtjente filterelement skal bortskaffes i en støvtæt lukket pose iht. de gældende bestemmelser.
- Fjern evt. snavs på renluftsiden.
- Sæt et nyt fladt foldefilter i.
- Luk filterafdækningen. Den skal gå hørbart i indgreb.
- Tryk begge låse af filterafdækningen ind med en skruetrækker og træk dem fast med uret.

Udskift bortskaffelsesposer

- Aktiver stopbremsen.

Figur 

- Træk trykudligningen ud på det øverste ende.
- Træk afsætningsmekanikkens åbningsmekanisme opad.
- Træk skubbebøjlen opad. Beholderen åbnes og sænkes.

Figur 

- Træk beholderen ud med håndtaget.

Figur 

- Slå bortskaffelsesposen op.
- Bortskaffelsesposen skal lukkes tæt ved hjælp af låsestrimlen.
- Fjerne bortskaffelsesposen.
- Bortskaffelsesposen bortskaffes iht. de gældende love.

Figur 

- Ny snavspose isættes således, at den sidder stramt mod beholderens væg og bund.
- Smøg bortskaffelsesposen over beholderen.

 **FARE**

Eksplodingsrisiko! Den elektrostatiske jordforbindelse via fjederbøjlen mellem understel og smudsbeholder skal være garanteret.

- Sæt beholderen tilbage og lås den med skubbebøjlen.

 **ADVARSEL**



Risiko for kvæstelser! Grib aldrig ind imellem smudsbeholderen og mellemringen eller i nærheden af løftmekanismen medens du låser beholderen. Lås beholderen med begge hænder vha. skubbebøjlen.

- Sæt trykudligningen på igen.

Udskifte sikkerhedsfiltersækken

 **FARE**

Støv skal transporteres i støvtætte beholdere. En omfyldning er ikke tilladt. Bortskaffelse af asbestholdige affald skal gennemføres ifølge forskrifterne og bestemmelserne.

 **FARE**

Bortskaffelse af støvsamlingsbeholderen må kun gennemføres af trænedede personer.

- Aktiver stopbremsen.
- Fjern sugeslangen.
- Luk sugetilslutningen på smudsbeholderen, se "Betjening".

Figur 

- Træk trykudligningen ud på det øverste ende.
- Træk afsætningsmekanikkens åbningsmekanisme opad.
- Træk skubbebøjlen opad. Beholderen åbnes og sænkes.

Figur 

- Træk beholderen ud med håndtaget.

Figur 

- Slå sikkerhedsfiltersækken op.

Figur 

- Fjern beskyttelsesfolien.
- Luk sikkerhedsfiltersækken med selvklitrende lap.
- Træk sikkerhedsfiltersækken tilbage.

Figur 

- Sikkerhedsfiltersækkens sugetilslutningsåbning låses tæt med låget.

Figur 1

- Sikkerhedsfiltersækken lukkes godt med den vedlagte kabelbinder.
- Tag sikkerhedsfiltersækken ud.
- Beholderen rengøres indvendigt med en fugtig klud.
- Sikkerhedsfiltersækken skal bortskaffes i en støvtæt lukket pose iht. de gældende bestemmelser.

Figur 2

- Sæt ny sikkerhedsfiltersæk på.

Figur 3

- Slå sikkerhedsfiltersækken om beholderen.

⚠ FARE

Eksplosionsrisiko! Den elektrostatiske jordforbindelse via fjederbøjlen mellem understel og smudsbeholder skal være garanteret.

- Sæt beholderen tilbage og lås den med skubbebøjlen.

⚠ ADVARSEL



Risiko for kvæstelser! Grib aldrig ind imellem smudsbeholderen og mellemringen eller i nærheden af løftmekanismen medens du låser beholderen. Lås beholderen med begge hænder vha. skubbebøjlen.

- Sæt trykudligningen på igen.

Udskift friskluftfilteret

Figur 4

- Stik 2 almindelige skruetrækkere ind i filterhusåbningen på sugehovedet, indtil de går i hak.
- Tryk begge skruetrækkere nedad og løft filterhuset ud.
- Fjern filterhuset.
- Tag friskluftfilteret ud af filterhuset.
- Sæt et nyt friskluftfilter ind i filterhuset.
- Sæt filterhuset ind i sugehovedet og lad det gå i hak.

Hjælp ved fejl

⚠ FARE

Træk netstikket og afbryd maskinen inden der arbejdes på maskinen.

⚠ ADVARSEL

Alle kontroller og arbejder på elektriske dele skal gennemføres af en fagmand.

Bemærk: Hvis der opstår en fejl (f.eks. filterbrud), skal der omgående slukkes for maskinen. Fejlen skal afhjælpes, inden maskinen tages i brug igen.

Sugeturbine virker ikke

- Kontroller stikdåsen og strømforsynningens sikring.
- Kontroller strømledningen og maskinens netstik.
- Tænd for maskinen.

Nedsat sugevne

- Fjern forstoppelser fra dysen, sugerør, sugeslangen eller det flade foldefilter.
- Udskift den fyldte bortskaffelsespose.
- Udskift den fyldte sikkerhedsfiltersæk.
- Kontroller om sugehoved og beholder sidder korrekt.
- Sørg for, at filterafdækningen går rigtigt i indgreb.
- Skift det flade foldefilter ud.
- Sæt trykudligningen i på begge ender.
- Luk åbne sugestudse med tilslutningsmuffen, se anvisningen.
- På grund af overophedning kører motoren på nøddrift.
- Lad maskinen køle ned. Udskift friskluftfilteret.

Der strømmer støv ud under sugning

- Kontroller, at det flade foldefilter er monteret korrekt.
- Skift det flade foldefilter ud.

Kontrollampe "Undertryk" lyser rødt

- Skift det flade foldefilter ud.
- Når bortskaffelsesposen er fuld, og det ikke længere er muligt at nå op på min. volumenstrøm, skal posen skiftes ud.
- Når sikkerhedsfiltersækken er fuld, og det ikke længere er muligt at nå op på min. volumenstrøm, skal sækken skiftes ud.

Kundeservice

Hvis fejlen ikke kan fjernes skal maskinen kontrolleres fra kundeservice.

Bortskaffelse

Når apparatet er udtjent, skal det bortskaffes iht. de gældende bestemmelser.

Garanti

I de enkelte lande gælder de af vore forhandlere fastlagte garantibetingelser. Eventuelle fejl på apparatet afhjælpes gratis inden for garantien, såfremt fejlen kan tilskrives en materiale- eller produktionsfejl. Hvis De ønsker at gøre garantien gældende, bedes De henvende Dem til Deres forhandler eller nærmeste kundeservice medbringende kvittering for købet.

Tilbehør og reservedele

△ FARE



Brug kun fra producenten godkendt og med EX-etiketten mærket tilbehør sammen med maskiner af typen 22.

Brugen af andet tilbehør kan forårsage eksplosionsfare.

Anvend kun originaltilbehør og -reservedele. De er en garanti for en sikker og fejlfri drift af maskinen.

Informationer om tilbehør og reservedele findes www.kaercher.com

- Tilbehøret kommer ikke med maskinen. Afhængigt af anvendelsen skal tilbehøret bestilles separat.
- Maskinens upåklagelige funktion kan kun garanteres med sugeslangen med en nominal bredde på DN42.
- Reservedele og tilbehør får du ved din forhandler eller i din KÄRCHER-afdeling.

EU-overensstemmelses-erklæring

Hermed erklærer vi, at den nedenfor nævnte maskine i design og konstruktion og i den af os i handlen bragte udgave overholder de gældende grundlæggende sikkerheds- og sundhedskrav i EU-direktiverne. Ved ændringer af maskinen, der foretages uden forudgående aftale med os, mister denne erklæring sin gyldighed.

Produkt: Våd- og tørsuger
Type: 1.576-xxx

Gældende EU-direktiver

2006/42/EF (+2009/127/EF)

2014/30/EU

2014/34/EU

Anvendte harmoniserede standarder

EN 55014-1: 2006+A1: 2009+A2: 2011

EN 55014-2: 2015

EN 60335-1

EN 60335-2-69

EN 61000-3-2: 2014

EN 61000-3-3: 2013

EN 62233: 2008

Anvendte tyske standarder

TRGS 519

Prøvningsrapport nr.

713009565

TÜV SÜD

Ridlerstr. 65

80339 München

Mærke

II 3D 95 °C



5.966-011

Underskriverne handler på bestyrelsens vegne og med dennes fuldmagt.

H. Jenner
Chairman of the Board of Management

S. Reiser
Director Regulatory Affairs & Certification

Dokumentationsbefuldmægtiget:
S. Reiser

Alfred Kärcher SE & Co. KG
Alfred-Kärcher-Straße 28-40
71364 Winnenden (Germany)
Tel.: +49 7195 14-0
Fax: +49 7195 14-2212

Winnenden, 2018/10/01

Tekniske data

Type		IVC 60/12-1 Ec H Z22
Netspænding	V	220-240
Frekvens	Hz	1~ 50-60
Nominel ydelse	W	1000
Beholderindhold	l	60
Luftmængde (max.) ved en sugeslangelængde på 3 m	m ³ /h	140
Luftmængde (maks.) ved en sugeslangelængde på 10 m	m ³ /h	108
Undertryk (max.)	kPa (mbar)	22,3 (223)
Kapslingsklasse	--	IP54
Beskyttelsesklasse	--	I
Sugeslangetilslutning (C-DN/C-ID)	DN	72
Nominel slangebredde	DN	42
Længde x bredde x højde	mm	970 x 690 x 995
Filterflade	m ²	0,95
Typisk driftsvægt	kg	59
Omgivelsestemperatur	°C	-10...+40
Relativ luftfugtighed	%	30-90
Kapslingsklasse (eksplosivt miljø)		II 3D 95 °C
Oplyste værdier ifølge EN 60335-2-69		
Lydtrykniveau L _{pA}	dB(A)	76
Usikkerhed K _{pA}	dB(A)	1
Hånd-arm vibrationsværdi	m/s ²	<2,5
Usikkerhed K	m/s ²	0,2

Netkabel	H07RN-F 3x1,5 mm ²	
	Partnr.	Kabellængde
EU	6.649-915.0	10 m



Før første gangs bruk av apparatet, les denne originale bruksanvisningen, følg den og oppbevar den for senere bruk eller for overlevering til neste eier.

- Det er tvingende nødvendig å lese sikkerhetsinstruksene nr. 5.956-249.0 før maskinen settes i drift!
- Hvis bruksanvisningen og sikkerhetsanvisningene ikke følges, kan dette medføre skader på apparatet og fare for brukeren og andre personer.
- Informer straks forhandleren ved transportskader.

Innholdsfortegnelse

Miljøvern	NO	1
Risikotrinn	NO	1
Forskriftsmessig bruk	NO	2
Maskinorganer	NO	2
Symboler på maskinen	NO	3
Sikkerhetsanvisninger	NO	3
Ta i bruk	NO	4
Betjening	NO	4
Transport	NO	7
Lagring	NO	7
Pleie og vedlikehold	NO	7
Feilretting	NO	10
Avfallshåndtering	NO	10
Garanti	NO	10
Tilbehør og reservedeler	NO	10
EU-samsvarserklæring	NO	11
Tekniske data	NO	12

Miljøvern



Materialet i emballasjen kan resirkuleres. Ikke kast emballasjen i husholdningsavfallet, men lever den inn til resirkulering.



Gamle apparater inneholder verdifulle materialer som kan resirkuleres. Disse bør leveres inn til gjenvinning. Batterier, olje og lignende stoffer må ikke komme ut i miljøet. Gamle maskiner skal derfor avhendes i egnede innsamlingsystemer.

Anvisninger om innhold (REACH)

Aktuell informasjon om stoffene i innholdet finner du under:

www.kaercher.com/REACH

Risikotrinn

⚠ **FARE**

Anvisning om en umiddelbar truende fare som kan føre til store personskader eller til død.

⚠ **ADVARSEL**

Anvisning om en mulig farlig situasjon som kan føre til store personskader eller til død.

⚠ **FORSIKTIG**

Anvisning om en mulig farlig situasjon som kan føre til mindre personskader.

OBS

Anvisning om en mulig farlig situasjon som kan føre til materielle skader.

Forskriftsmessig bruk

- Denne maskinen er beregnet for våt- og tørr-rengjøring av gulv- og veggflater.
- Apparatet er egnet til oppsuging av tørt, brennbart, helseskadelig støv i sone 22 støvklasse H iht. EN 60 335–2–69.
- Apparater av serie 22 er egnet for oppsamling av støv i Sone 22. De er ikke egnet for kobling til støvgenererende maskiner.
- Maskiner av konstruksjonstype 22 er ikke egnet for suging av støv eller væsker med høy eksplosjonsrisiko eller for blandinger av brennbart støv og væsker.
- Etter bruk av asbestsugeren i avlukket område som definert i TRGS 519 skal asbestsugeren ikke lenger brukes i såkalte hvite områder. Unntak er kun lovlig dersom asbestsugeren først er fullstendig dekontaminert av en sakkyndig i henhold til TRGS 519 Nr. 2.7 (dv. ikke bare utvendig hus, med også f.eks. kjølerom, rom for elektriske drivmidler, drivmidler selv etc.). Dette skal dokumenteres skriftlig og signeres av den sakkyndige.
- Denne maskinen er egnet for industriell bruk, f.eks. for lager- og produksjonsområder.
- Maskinen er ikke godkjent for løfting med kran.

Maskinorganer

- 1 Nettledning
- 2 Typeskilt
- 3 Foldefilter
- 4 Sugehode
- 5 Håndtak på sugehode
- 6 Høyre låsing av senkemekanismen
- 7 Mellomring
- 8 Kobling for trykkutligning
- 9 Styrerulle for smussbeholder
- 10 Trykkutligning
- 11 Smussbeholder
- 12 Venstre låsing av senkemekanismen
- 13 Låsing av sugehode
- 14 Sugestuss på distansering
- 15 Sugestuss på smussbeholder
- 16 Tilkoplingsmuffe smussbeholder
- 17 Styrerulle på understell med parkeringsbrems
- 18 Holder for gulvdyse
- 19 Understell
- 20 Oppsamlingskar
- 21 Tilkoplingsmuffe distansering
- 22 Håndtak på smussbeholder
- 23 Holder for sugerør
- 24 Kontrollampe "Undertrykk"
- 25 Dreiebryter
- 26 Filterdeksel
- 27 Kabelholder
- 28 Skyvebøyle
- 29 Filterhus
- 30 Tilførselsluftfilter
- 31 Fjærbøyle for jording
- 32 Låsetapper på filterdeksel

Symboler på maskinen

	Ikke sug inn tennkilder! Eget for oppsuging av brennbart støv i eksplosjonsklasser i Sone 22.	
	Foldefilter	
	Bestillingsnr.	6.904-364.0
	Avfallspose	
	Bestillingsnr.	6.907-347.0
	Sikkerhetsfiltersekk	
	Bestillingsnr.	6.904-420.0

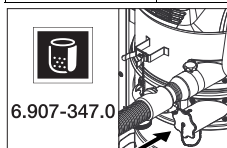

6.907-347.0

Ved anvendelse av avfallspose må den nedre sugestussen være lukket tett.

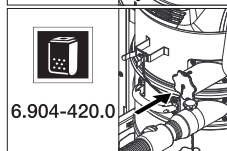

6.904-420.0

Ved anvendelse av sikkerhetsfiltersekken må den øvre sugestussen være lukket tett.

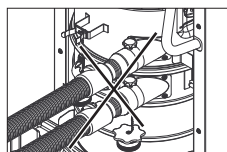

Det må ikke koples til to sugeslanger samtidig på sugeren. En av sugestussene må være lukket tett med tilkoplingsmuffen.

Sikkerhetsanvisninger

⚠ FARE

- Hvis utblåsningsluften tilbakeføres til rommet, må det være en tilstrekkelig ventilasjonsrate (L) i rommet. For at grenseverdiene skal overholdes, må tilbakført volumstrøm ikke overstige 50 % av friskluftvolumstrømmen (romvolum $V_R \times$ luftvekslingsrate L_W). Uten spesielle ventilasjonstiltak gjelder: $L_W = 1h^{-1}$.
- Bruk av apparatet, oppsuging av de substanser som det er egnet for, og sikker behandling ved deponering av oppsugd materiale, skal kun gjøres av opplært personale.
- Maskinen inneholder helseskadelig støv. Tømming og vedlikehold, deriblant fjerning av støvoppsamlingsbeholdere, må bare foretas av fagpersoner som bærer egnet verneutstyr.
- Maskinen må ikke brukes uten komplett filtreringssystem.
- De relevante sikkerhetsreglene som gjelder for stoffene som behandles må følges.
- Tilbehøret fra produsenten er elektrisk ledende. Annet tilbehør må ikke brukes!
- Maskinen må bare brukes med alle filterinnsatsene montert. Hvis ikke vil sugemotoren bli skadet, og det vil oppstå helsefare pga. økt utslipp av finstøv!
- Overhold sikkerhetsbestemmelsene som gjelder for materialene som skal suges opp. Ved forskriftsmessig / ikke forskriftsmessig bruk kan deler av apparatet varmes opp til 95 °C.
- Bruk av skjøteledning er ikke tillatt.

I nødstilfelle

I nødstilfeller (f.eks. ved kortslutning eller andre elektriske feil) må apparatet slås av og strømtilførselen koples fra.

Ta i bruk

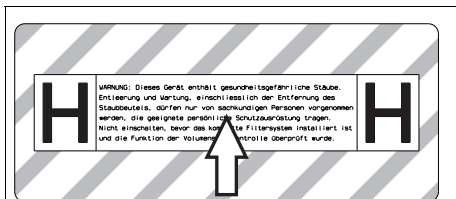

→ Det tilsvarende klistremerket på det aktuelle språket på det vedlagte arket skal klistres over den tyske teksten på maskinen.

OBS: Alt etter anvendelse kan sugeslangen koples til 2 forskjellige sugestusser:

- 1 Sugestuss på distansering:
 - a) Tørrsuging med avfallspose: Grovt støv, kortvarig store mengder oppsuget materiale
 - b) Våtsuging
- 2 Sugestuss på smussbeholder:
 - a) Tørrsuging med sikkerhetsfiltersekk: Asbest, finstøv, kontinuerlig store mengder oppsuget materiale
 - b) Våtsuging

⚠ ADVARSEL

Maskinen må bare brukes med alle filterinnsatsene montert. Hvis ikke vil sugemotoren bli skadet, og det vil oppstå helsefare pga. økt utslipp av finstøv.

Merk: Støv med tennenergi under 1 mJ kan være underlagt tilleggsforskrifter.

- Sett maskinen i arbeidsstilling, og sett om nødvendig på parkeringsbremsen.
- Sett sugeslangen (ikke inkludert i leveransen) inn i den valgte sugestussen. Lukk den andre sugestussen tett med tilkoplingsmuffen, se betjening.
- Kontroller fyllingsgrad i smussbeholder før du begynner arbeidet, og tøm eventuelt beholderen.
- Avhengig av anvendelsen, må det anvendes avfallspose eller sikkerhetsfiltersekk for tørrsuging, se "Tørrsuging".
- Pass på at smussbeholderen er satt inn korrekt.
- Sett på ønsket tilbehør (ikke del av leveransen).

Automatisk overvåking av sugeseffekt

Maskinen er utstyrt med en funksjon for automatisk overvåking av sugeseffekt. Dersom luft hastigheten i sugeslangen synker under 20 m/s, lyser kontrollampen "Undertrykk" rødt (se "Hjelp ved feil").

Merk: Kontrollampen "Undertrykk" kan tidvis tennes under normal drift (f.eks. ved bruk av gulvmunnstykke). Dette kan skyldes at luftmengden reduseres (tverrsnittsminskning), og at undertrykket dermed økes.

Merk: Dette er ikke tegn på at det har oppstått en feil, men altså bare en indikasjon på at luftmengden er redusert og undertrykket er økt.

Anti-statisk system

Sugestussene er jordet slik at statisk spenning avledes. Dermed forhindres gnistdannelse og elektrisk støt på det av produsenten godkjente, elektriske tilbehøret.

Betjening

⚠ ADVARSEL

Ved suging skal aldri det flate foldefilteret fjernes.

- Ubrukte foldefiltre skal kun lagres og transporteres i pakken (pappeske).

Figur

- Lamellene i foldefilteret skal ikke berøres ved montering.

Lukke sugetilkobling

⚠ ADVARSEL

Helsefare fra fint støv! Dersom sugeslangen fjernes, skal sugetilkoblingen lukkes.

Figur

- Sett inn koblingsmuffen nøyaktig i sugetilkoblingen.
- Skyv inn tilkoplingsmuffen til anslag.

Smussbeholder

Merknad: Smussbeholderen må tømmes når den er fyllt opp til den nedre kanten på sugestussen på smussbeholderen.

- Kontroller fyllingsnivå av smussbeholder regelmessig, da maskinen ikke slår seg av automatisk.

Støvsuging

⚠ ADVARSEL

- Det må ikke koples til to sugeslanger samtidig på sugeren. En av sugestussene må være lukket tett med tilkoplingsmuffen.
- Ved anvendelse av avfallspose må den nedre sugestussen være lukket tett.
- Ved anvendelse av sikkerhetsfiltersekk må den øvre sugestussen være lukket tett.
- Dersom sugeslangen koples på feil sugestuss, fører det til funksjonsfeil på apparatet (automatisk sugeseffektovervåking fungerer ikke, økt støvutslipp, avfallsposen suges oppover).

OBS: Alt etter anvendelse kan sugeslangen koples til 2 forskjellige sugestusser:

- 1 Sugestuss på distansering:
Tørrsuging med avfallspose: Grovt støv, kortvarig store mengder oppsuget materiale
Apparatet er utstyrt med en engangspose, bestillings nr. 6.907-347.0 (5 stk.).
- 2 Sugestuss på smussbeholder:
Tørrsuging med sikkerhetsfiltersekk:
Asbest, finstøv, kontinuerlig store mengder oppsuget materiale
Apparatet er utstyrt med en sikkerhetsfiltersekk med tetningslokk, bestillingsnr. 6.904-420.0 (5 stk.).

Merknad: Med dette apparatet kan det suges opp alle typer støv opptil støvklasse H. Det er rettslig påbudt å benytte en støvopp-samlingspose.

Merknad: Apparatet er egnet til bruk som industristøvsuger til oppsuging av tørt, brennbart støv med MAK-verdier.

Skifting fra våt- til støvsuging

OBS

Ta hensyn til følgende ved skifting fra våt- til tørrsuging:

Oppsuging av tørt støv når filterinnsatsen er fuktig, vil føre til at filteret tetter seg og ikke er brukbart lenger.

- La et fuktig filter tørke helt før bruk, eller bytt det ut med et tørt filter.
- Bytt filter etter behov. Se "Service og vedlikehold".

Installer avfallspose/ sikkerhetsfiltersekk

- Trekk til holdebremsen.

Figur 

- Sett trykkutligningen på øvre ende.
- Lås opp senkemekanismen, trekk oppover.
- Trekk opp skyvebøyle. Beholderen låses og og senkes.

Figur 

- Trekk i håndtaket for å ta ut beholderen.

Figur 

- Sett inn avfallsposen slik at den ligger tett an mot beholderveggen og beholderbunnen.
- Vreng engangsposen over beholderen.

Figur 

- Sette på sikkerhets-filterpose.

Figur 

- Vreng sikkerhets-filterpose over beholderen.

⚠ FARE

Ekspløsjonsfare! Elektrostatisk jording mellom understell og smussbeholder må være sikret ved hjelp av fjærbøylene.

- Sett inn igjen beholderen og lås med skyvebøylene.

⚠ ADVARSEL



Klemfare! Ved låsing må du ikke holde hånden mellom smussbeholderen og mellomringen, heller ikke stikkes inn i nærheten av løfte mekanikken. Lås beholderen ved å betjene skyvebøylem med begge hendene.

- Sett på igjen trykkutligningen.

Våtsuging

Advarsel: Fyllingsgrad må stadig kontrolleres ved fylling av store væskevolumer, da beholderen kan fylles i løpet av få sekunder og derved strømme over.

⚠ **FARE**

Ved våtsuging må det ikke suges opp helseskadelig støv.

- Ved oppsuging av våt smuss må avfallsposen eller sikkerhetsfiltersekk alltid tas av.

Fjerning av avfallspose/ sikkerhetsfiltersekk

- Trekk til holdebremsen.
- Fjern evt. sugeslangen.
- Lukk sugetilkoplingen på smussbeholderen, se betjening.

Figur C

- Sett trykkutligningen på øvre ende.
- Lås opp senkemekanismen, trekk oppover.
- Trekk opp skyvebøyle. Beholderen låses og og senkes.

Figur D

- Trekk i håndtaket for å ta ut beholderen.

Figur E

- Folde opp avfallspose
- Lukk avfallsposen tett ved hjelp av lukkestripene.
- Ta ut avfallsposen.
- Kast avfallsposen i henhold til gjeldende regler.

Figur I

- Forld opp sikkerhets-filterpose.

Figur J

- Ta av beskyttelsesfolien.
- Sikkerhets-filterpose lukkes med selvklebende klaff.
- Trekk sikkerhets-filterpose bakover.

Figur K

- Sugelangeåpning på sikkerhets-filterpose lukkes godt med lokket.

Figur L

- Lukk sikkerhets-filtersekk med det påfestede kabelklipset.
- Ta av sikkerhets-filtersekk.
- Rengjør beholderen innvendig med en fuktig klut.
- Kast den brukte sikkerhets-filtersekk i en lukket støvtett pose, i samsvar med gjeldende bestemmelser.

- Sett inn igjen beholderen og lås med skyvebøyle.

⚠ **ADVARSEL**



Klemfare! Ved låsing må du ikke holde hånden mellom smussbeholderen og mellomringen, heller ikke stikkes inn i nærheten av løfte mekanikken. Lås beholderen ved å betjene skyvebøylem med begge hendene.

- Sett på igjen trykkutligningen.

Generelt

⚠ **FORSIKTIG**

Ta hensyn til de lokale utslippsforskrifter.

- Etter avsluttet våtsuging: Tørke foldefilteret. Rengjør beholderen med en fuktig klut og tørk den.

Dreiebryter

1	Apparat PÅ
0	Apparat AV

Slå apparatet på

- Sett i støpselet.
- Slå på apparatet med dreiebryteren.

Rengjøringsdrift

- Gjennomføre rengjøring.

Slå maskinen av

- Slå av apparatet med dreiebryteren.
- Trekk ut nettstøpselet.

Etter hver bruk

Tøm beholderen

- Trekk til holdebremsen.
- Figur 
- Sett trykkutligningen på øvre ende.
 - Lås opp senkemekanismen, trekk oppover.
 - Trekk opp skyvebøyle. Beholderen låses og senkes.

Figur

- Trekk i håndtaket for å ta ut beholderen.
- Tøm beholderen.
- Sett inn igjen beholderen og lås med skyvebøyle.

ADVARSEL



Klemfare! Ved låsing må du ikke holde hånden mellom smussbeholderen og mellomringen, heller ikke stikkes inn i nærheten av løftemeknikken. Lås beholderen ved å betjene skyvebøylem med begge hendene.

- Sett på igjen trykkutligningen.

Rengjøring av apparatet

- Rengjør maskinen innvendig og utvendig ved å tørke av den med en fuktig klut, og ved å bruke sugefunksjonen.
- Ved tømning av maskinen skal det brukes en maskin av samme eller bedre klassifisering.
- Rengjør om nødvendig tilbehør ved å skylle det med vann og tørke det.

Oppbevaring av apparatet

- Vikle strømkabelen rundt kabelholderen.
- Vikle sugeslangen rundt skyvebøylem.
- Sett gulvdysen og sugerør i sine holdere.
- Sett maskinen til oppbevaring i et tørt rom, utilgjengelig for uvedkommende.

Transport

FORSIKTIG

Fare for personskader og materielle skader! Pass på vekten av apparatet ved transport.

Ved transport av apparatet, sørg for sikker festing.

Følgende tiltak må gjøres for støvfri transport av apparatet:

- Sugelang med tilbehør legges i vedlagte transportsekk. Lukke transportsekk.
- Bestillingsnr. transportpose: 6.277-454.0**
- Lukk begge sugetilkoplingene, se betjening.
 - Løsne parkeringsbrems og skyv maskinen med skyvebøylem.
 - Hvis maskinen skal bæres, grip i understellet og ikke i skyvebøylem.
 - Ved transport i kjøretøyer skal apparatet sikres mot å skli eller velte etter de til enhver tid gjeldende regler.

Lagring

FORSIKTIG

Fare for personskader og materielle skader! Pass på vekten av apparatet ved lagring.

Dette apparatet skal kun lagres innendørs.

Pleie og vedlikehold

FARE

Før alt arbeid på apparatet skal apparatet slås av og strømkabelen trekkes ut.

Maskiner for støvfjerning er å anse som sikkerhetsutstyr for forebygging eller fjerning av risikofaktorer, i samsvar med BGV A1.

- Ved vedlikehold utført av bruker må maskinen demonteres, rengjøres og vedlikeholdes så langt det lar seg gjøre uten at vedlikeholdspersonalet eller andre personer utsettes for fare. Egnede forsiktighetsforanstaltninger omfatter giffjerning før demontering. Sørg for lokalt filtrert tvangsventilasjon på stedet der maskinen demonteres, rengjøring av vedlikeholdsflaten og egnede verneiltak for personalet.

- Maskinens ytre skal avgiftes ved støvsuging og tørkes ren eller behandles med tetningsmiddel før den fraktes ut av det farlige området. Alle maskindeler må anses som forurenset når de bringes ut av det farlige området. Det må gjøres egnede tiltak for å unngå fordeling av støvet.
- Ved utføring av vedlikeholds- og reparasjonsarbeid må alle tilskitnede gjenstander som ikke kan bli tilfredsstillende rengjort, kastes. Slike gjenstander må kastes i tette poser, i samsvar med gjeldende bestemmelser for håndtering av denne typen avfall.
- Ved transport og vedlikehold av apparatet må innsugsåpningene forsegles med tilkoplingsmuffene.

⚠ ADVARSEL

Sikkerhetsmekanismene for risikoforebygging må vedlikeholdes regelmessig: dvs. minst én gang i året sikkerhetsteknisk funksjonskontrolleres av produsenten eller en opplært person, f.eks. for å påse at maskinen er tett, at filteret ikke er skadet, og at kontrollmekanismene fungerer som de skal.

⚠ FARE

Funksjonen av filtreringen til apparatet kan testes ved hjelp av testprosedyrer EN 60 335–2–69 22.AA.201.2. Denne kontrollen må gjennomføres minst en gang pr. år eller oftere, dersom det er spesifisert i nasjonale krav. Ved negativ testresultat skal testen gjentas med et nytt foldefilter.

Merknad: Sugere av støvklasse H skal vedlikeholdes etter behov (minst en gang årlig), evt. utbedres og kontrolleres av sakkyndig (kvalifikasjon iht. TRGS 519 nr. 5.4.3, avsnitt 2). Kontrollattesten må kunne dokumenteres på forespørsel.

OBS

Fare for skade! Ikke bruk silikonholdige pleiemiddel for rengjøring.

- Enkle service- og vedlikeholdsoppgaver kan utføres av brukeren selv.
- Rengjør maskinen utvendig og beholderen innvendig regelmessig med en fuktig klut.

⚠ FARE

Fare på grunn av helsefarlige stoffer. Ved vedlikeholdsarbeid (f.eks. filterskifte) bruk åndedrettsmaske P2 eller høyere, og bruk engangs vernetøy.

Skifte foldefilter

⚠ FARE

Støv som dannes skal transporteres i støvtett beholder. Det er ikke tillatt å tømme over i annen beholder. Deponering av asbestholdig avfall skal gjøres i henhold til relevante lover og regler om slikt avfall.

⚠ ADVARSEL

Hovedfilterelement skal ikke brukes igjen etter at det er tatt ut av apparatet.

Fast monterte filter skal kun skiftes av en sakkyndig (f.eks. såkalte dekontamineringsstasjoner).

Bestillingsnr. foldefilter: 6.904-364.0

Figur 

→ Begge låsetappene på filterdekselet dreies mot klokken med en skrutrekker. Låsetappene trykkes ut.

→ Åpne filterdeksel.

→ Ta ut foldefilter.

Figur 

→ Når foldefilter tas ut skal det straks legges i vedlagte pose, som lukkes.

Bestillingsnr. pose: 6.592-049.0

→ Kast det brukte foldefilteret i en lukket støvtett pose, i samsvar med gjeldende bestemmelser.

→ Fjern smuss som har dannet seg på renluftssiden.

→ Sett inn nytt foldefilter.

→ Lukk filterdeksel, du skal høre det går i lås.

→ Trykk inn begge låsetappene på filterdekselet med en skrutrekker og fest med klokken.

Skifte avfallspose

→ Trekk til holdebremsen.

Figur 

→ Sett trykkutligningen på øvre ende.

→ Lås opp senkemekanismen, trekk oppover.

→ Trekk opp skyvebøyle. Beholderen låses og senkes.

Figur D

→ Trekk i håndtaket for å ta ut beholderen.

Figur E

→ Folde opp avfallspose

→ Lukk avfallsposen tett ved hjelp av lukkestripene.

→ Ta ut avfallsposen.

→ Kast avfallsposen i henhold til gjeldende regler.

Figur F

→ Sett inn ny avfallspose slik at den ligger tett an mot beholderveggen og beholderbunnen.

→ Vreng engangsposen over beholderen.

⚠ FARE

Eksplisjonsfare! Elektrostatisk jording mellom understell og smussbeholder må være sikret ved hjelp av fjærbøylen.

→ Sett inn igjen beholderen og lås med skyvebøylen.

⚠ ADVARSEL



Klemfare! Ved låsing må du ikke holde hånden mellom smussbeholderen og mellomringen, heller ikke stikkes inn i nærheten av løfte mekanikken. Lås beholderen ved å betjene skyvebøylen med begge hendene.

→ Sett på igjen trykkutligningen.

Skifte sikkerhets-filterpose

⚠ FARE

Støv som dannes skal transporteres i støvtett beholder. Det er ikke tillatt å tømme over i annen beholder. Deponering av asbestholdig avfall skal gjøres i henhold til relevante lover og regler om slikt avfall.

⚠ FARE

Deponering av støvsamlebeholder skal kun gjøres av opplærte personer.

→ Trekk til holdebremsen.

→ Fjern sugeslangen.

→ Lukk sugetilkoplingen på smussbeholderen, se betjening.

Figur G

→ Sett trykkutligningen på øvre ende.

→ Lås opp senkemekanismen, trekk oppover.

→ Trekk opp skyvebøyle. Beholderen låses og senkes.

Figur D

→ Trekk i håndtaket for å ta ut beholderen.

Figur H

→ Forld opp sikkerhets-filterpose.

Figur I

→ Ta av beskyttelsesfolien.

→ Sikkerhets-filterpose lukkes med selvklebende klaff.

→ Trekk sikkerhets-filterpose bakover.

Figur K

→ Sugelangåpning på sikkerhets-filterpose lukkes godt med lokket.

Figur L

→ Lukk sikkerhets-filtersekk med det påfestede kabelklipset.

→ Ta av sikkerhets-filtersekk.

→ Rengjør beholderen innvendig med en fuktig klut.

→ Kast den brukte sikkerhets-filtersekken i en lukket støvtett pose, i samsvar med gjeldende bestemmelser.

Figur M

→ Sett på ny sikkerhets-filtersekk.

Figur N

→ Vreng sikkerhets-filterpose over beholderen.

⚠ FARE

Eksplisjonsfare! Elektrostatisk jording mellom understell og smussbeholder må være sikret ved hjelp av fjærbøylen.

→ Sett inn igjen beholderen og lås med skyvebøylen.

⚠ ADVARSEL



Klemfare! Ved låsing må du ikke holde hånden mellom smussbeholderen og mellomringen, heller ikke stikkes inn i nærheten av løfte mekanikken. Lås beholderen ved å betjene skyvebøyle med begge hendene.

→ Sett på igjen trykkutligningen.

Skifte tilførselsluftfilter

Figur O

→ Sett 2 flate skrutrekker helt inn til anslaget i filterhusåpningen på sugehodet.

→ Trykk begge skrutekkerne nedover og vipp ut filterhuset.

→ Ta ut filterhuset.

- Ta tilførselsluftfilteret ut av filterhuset.
- Sett inn nytt tilførselsluftfilter i filterhuset.
- Sett filterhuset inn i sugehodet og la det gå i lås.

Feilretting

⚠ **FARE**

Før alt arbeid på apparatet skal apparatet slås av og strømkabelen trekkes ut.

⚠ **ADVARSEL**

Alle kontroller og arbeider på elektriske deler må utføres av en fagperson.

Merk: Dersom det oppstår en feil, (f.eks. filterbrudd) må apparatet straks slås av. Før ny bruk må feilen rettes.

Sugeturbinen går ikke

- Kontroller stikkontakt og sikring på strømforsyningen.
- Kontroller strømkabel og støpsel på apparatet.
- Slå apparatet på.

Sugekraften avtar

- Fjern blokkeringer fra børstehodet, sugerøret, sugeslangen eller foldefilteret.
- Skifte full avfallspose
- Skift ut den fylte sikkerhetsfiltersekken.
- Sett inn sugehode og beholdere og kontroller at de sitter godt.
- Sett inn filterdekselet korrekt.
- Skifte foldefilter.
- Sett inn trykkutligning på begge ender.
- Lukk den åpne sugestussen tett med tilkoplingsmuffen, se betjening.
- Overopphetingsvernet har koplet motoren i nøddrift grunnet overoppheting.
- La apparatet kjøle ned. Skift tilførselsluftfilter.

Støvutslipp ved suging

- Pass på korrekt innføring av foldefilteret.
- Skifte foldefilter.

Kontrolllampe "Undertrykk" lyser rød

- Skifte foldefilter.
- Skift engangspose når den er full, eller ved underskridelse av minimumsvolumstrøm.

- Skift papirfilterpose når den er full, eller ved underskridelse av minimumsvolumstrøm.

Kundetjeneste

Dersom feilen ikke kan rettes opp, må apparatet kontrolleres av kundeservice.

Avfallshåndtering

Etter endt levetid må maskinen kastes i samsvar med gjeldende lovbestemmelser.

Garanti

Vår ansvarlige salgsorganisasjon for det enkelte land har utgitt garantibetingelsene som gjelder i det aktuelle landet. Eventuelle feil på maskinen blir reparert gratis i garantitiden dersom disse kan føres tilbake til material- eller produksjonsfeil. Ved behov for garantireparasjoner, vennligst henvend deg med kjøpskvitteringen til din forhandler eller nærmeste autoriserte kundeservice.

Tilbehør og reservedeler

⚠ **FARE**



Ved bruk av maskiner i serie 22, bruk kun tilbehør som er godkjent av produsenten og merket med Ex-etikett. Bruken av andre tilbehørsdeler kan føre til eksplosjonsfare.

Bruk bare originalt tilbehør og originale reservedeler; de garanterer for en sikker og problemfri drift av maskinen.

Informasjon om tilbehør og reservedeler finner du på www.kaercher.com.

- Det er ikke inkludert noe tilbehør i leveransen. Tilbehøret må bestilles separat alt etter bruk.
- Feilfri funksjon av apparatet er kun sikret ved bruk av sugeslange med diameter DN42.
- Reservedeler og tilbehør får du hos din forhandler eller ved en KÄRCHER-avdeling.

EU-samsvarserklæring

Vi erklærer hermed at maskinen angitt nedenfor oppfyller de grunnleggende sikkerhets- og helsekravene i de relevante EU-direktivene, med hensyn til både design, konstruksjon og type markedsført av oss. Ved endringer på maskinen som er utført uten vårt samtykke, mister denne erklæringen sin gyldighet.

Produkt: Våt- og tørrsuger

Type: 1.576-xxx

Relevante EU-direktiver

2006/42/EF (+2009/127/EF)

2014/30/EU

2014/34/EU

Anvendte overensstemmende normer

EN 55014-1: 2006+A1: 2009+A2: 2011

EN 55014-2: 2015

EN 60335-1

EN 60335-2-69

EN 61000-3-2: 2014

EN 61000-3-3: 2013

EN 62233: 2008

Anvendte nasjonale normer

TRGS 519

Testrapport nr.

713009565

TÜV SÜD

Ridlerstr. 65

80339 München

Merking

II 3D 95 °C



5.966-011

Undertegnede handler på vegne av og med fullmakt fra styret.

A handwritten signature in black ink, appearing to read 'H. Jenner'.

H. Jenner
Chairman of the Board of Management

A handwritten signature in black ink, appearing to read 'S. Reiser'.

S. Reiser
Director Regulatory Affairs & Certification

Ansvarlig for dokumentasjon:

S. Reiser

Alfred Kärcher SE & Co. KG
Alfred-Kärcher-Straße 28-40
71364 Winnenden (Germany)
Tel.: +49 7195 14-0
Fax: +49 7195 14-2212

Winnenden, 2018/10/01

Tekniske data

Type		IVC 60/12-1 Ec H Z22
Nettspenning	V	220-240
Frekvens	Hz	1~ 50-60
Nominell effekt	W	1000
Beholderinnhold	l	60
Luftvolum (maks.) ved sugeslange på 3 meter	m ³ /h	140
Luftmengde (maks.) ved sugeslangelengde på 10 m	m ³ /h	108
Undertrykk (maks.)	kPa (mbar)	22,3 (223)
Beskyttelsestype	--	IP54
Beskyttelsesklasse	--	I
Sugeslangekobling (C-DN/C-ID)	DN	72
Sugeslange, nominell diameter	DN	42
Lengde x bredde x høyde	mm	970 x 690 x 995
Filterflate	m ²	0,95
Typisk driftsvekt	kg	59
Omgivelsestemperatur	°C	-10...+40
Relativ luftfuktighet	%	30-90
Beskyttelsesklasse (mot tennfare)		II 3D 95 °C
Registrerte verdier etter EN 60335-2-69		
Støytrykksnivå L _{pA}	dB(A)	76
Usikkerhet K _{pA}	dB(A)	1
Hånd-arm vibrasjonsverdi	m/s ²	<2,5
Usikkerhet K	m/s ²	0,2

Nettledning	H07RN-F 3x1,5 mm ²	
	Best.nr.	Kabellengde
EU	6.649-915.0	10 m



Läs bruksanvisning i original innan aggregatet används första gången, följ anvisningarna och spara drifts-anvisningen för framtida behov, eller för nästa ägare.

- Före första ibruktagning måste Säkerhetsanvisningar nr. 5.956-249.0 läsas!
- Om bruksanvisningen och säkerhetsanvisningarna inte följs kan apparaten skadas och faror uppstå för användaren och andra personer.
- Informera inköpsstället omgående vid transportskador.

Innehållsförteckning

Miljöskydd	SV	1
Riskenivåer	SV	1
Ändamålsenlig användning . . .	SV	2
Aggregatet	SV	2
Symboler på aggregatet	SV	3
Säkerhetsanvisningar	SV	3
Idrifttagning	SV	4
Handhavande	SV	4
Transport	SV	7
Förvaring	SV	7
Skötsel och underhåll	SV	7
Åtgärder vid störningar	SV	10
Avfallshantering	SV	10
Garanti	SV	10
Tillbehör och reservdelar	SV	11
EU-försäkran om överensstämmelse	SV	11
Tekniska data	SV	12

Miljöskydd



Emballagematerialen kan återvinnas. Kasta inte emballaget i hushållssoporna utan lämna det till återvinning.



Kasserade apparater innehåller återvinningsbart material som bör gå till återvinning. Batterier, olja och liknande ämnen får inte komma ut i miljön. Överlämna skrotade aggregat till ett lämpligt återvinningssystem.

Upplysningar om ingredienser (REACH)

Aktuell information om ingredienser finns på:

www.kaercher.com/REACH

Riskenivåer

⚠ **FARA**

Varnar om en omedelbart överhängande fara som kan leda till svåra personskador eller dödsfall.

⚠ **VARNING**

Varnar om en möjligen farlig situation som kan leda till svåra personskador eller döden.

⚠ **FÖRSIKTIGHET**

Varnar om en möjligen farlig situation som kan leda till lättare personskador.

OBSERVERA

Varnar om en möjligen farlig situation som kan leda till materiella skador.

Ändamålsenlig användning

- Maskinen är avsedd att användas till våt och torr rengöring av golv- och väggytor.
- Apparaten är lämplig för uppsugning av torrt, brännbart, hälsovådligt damm i zon 22 dammklass H enligt EN 60 335–2–69.
- Maskiner av byggtyp 22 är lämpliga för upptagning av brännbart damm inom Zon 22. De är lämpliga för anslutning till maskiner som producerar damm.
- Maskiner av byggtyp 22 är inte avsedda för upptagning av damm eller vätskor med hög explosionsrisk. Detta gäller även för blandningar av brännbart damm med vätskor.
- När asbestsugen använts inom avgränsat område enligt TRGS 519 får sugen inte längre användas inom så kallat rent, ej kontaminerat, område. Undantag är endast tillåtna när asbestsugen rengjorts fullständigt av sakkunnig enligt TRGS 519 nr. 2.7 (d.v.s inte enbart höljets utsida utan även t.ex. kylrum, utymmen för elektriska drivmedel, drivmedlet själv etc.). Detta skall skriftligen noteras och skrivas under.
- Apparaten är lämplig för industriell användning, t.ex. i lokaler för lager och tillverkningsindustri.
- Maskinen är inte godkänd för transport med kran.

Aggregatelement

- 1 Nätkabel
- 2 Typskylt
- 3 Plattfilter
- 4 Sughuvud
- 5 Handtag för sughuvudet
- 6 Höger spärr till nedsättningsmekanik.
- 7 Mellanring
- 8 Koppling för tryckutjämning
- 9 Styrrulle för smutsbehållaren
- 10 Tryckutjämning
- 11 Smutsbehållare
- 12 Vänster spärr till nedsättningsmekanik
- 13 Spärr av sughuvud
- 14 Sugrör på mellanring
- 15 Sugrör på smutsbehållare
- 16 Anslutningsmuff smutsbehållare
- 17 Styrrulle för underredet med parkeringsbroms
- 18 Fäste till golvmunstycke
- 19 Chassi
- 20 Uppsamlingsbehållare
- 21 Anslutningsmuff mellanring
- 22 Handtag för smutsbehållaren
- 23 Hållare för sugrör
- 24 Kontrollampa "undertryck"
- 25 Vridbrytare
- 26 Filterskydd
- 27 Kabelfäste
- 28 Skjuthandtag
- 29 Filterkåpa
- 30 Tilluftfilter
- 31 Fjäderbygel för jordning
- 32 Filterskyddets tillslutningstapp

Symboler på aggregatet

	Sug ej in tändkällor! Lämplig för uppsugning av brännbart damm hos dammexplosionsklasserna i zon 22.	
	Plattfilter	
	Beställningsnr.	6.904-364.0
	Avfallspåse	
	Beställningsnr.	6.907-347.0
	Säkerhetsfilterpåse	
	Beställningsnr.	6.904-420.0

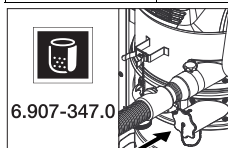

6.907-347.0

Om avfallspåsen används måste det nedre sugröret vara tätt förslutet.

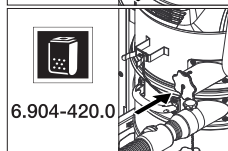

6.904-420.0

Om säkerhetsfilterpåsen används måste det övre sugröret vara tätt förslutet.

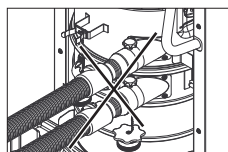

Två sugslangar får inte vara anslutna till sugaggregatet samtidigt. Ett sugrör måste vara tätt förslutet med anslutningsmuffen.

Säkerhetsanvisningar

⚠ FARA

- När frånluften inte leds ut utomhus, måste inomhusbanan ha en tillräcklig luftutbyteshastighet L . För att upprätthålla föreskrivna gränsvärden får den tillbakaledda volymströmmen uppgå till maximalt 50 % av friskluftvolymströmmen (rumsvolym $V_R \times$ luftutbyteshastighet L_w). Utan särskilda ventilationsåtgärder gäller: $L_w = 1h^{-1}$.
- Endast för uppgiften utbildad personal får använda aggregatet och de substanser för vilka det är avsett; detta gäller även hanteringen av uppsamlade substanser.
- Apparaten innehåller hälsovådligt damm. Tömning och underhåll inklusive hantering av dammuppsamlingsbehållaren får endast utföras av kvalificerad personal med motsvarande skyddsutrustning.
- Använd aldrig apparaten utan ett komplett filtreringssystem.
- Säkerhetsbestämmelser för det material som skall hanteras måste beaktas.
- Det tillbehör som har godkänts av tillverkaren är elektriskt ledande. Andra tillbehör får inte användas!
- Sug endast med alla filterelementen eftersom sugmotorn annars skadas och hälsoriskerna ökar p.g.a. ökad produktion av fint damm!
- Följ säkerhetsbestämmelserna för det material som ska sugas upp. Vid sakkunnig/osakkunnig drift kan delar av maskinen upphettas till 95 °C.
- Det är inte tillåtet att använda förlängningskabel.

I nödfall

Koppla från apparaten och dra ut nätkontakten i nödfall (t.ex. vid kortslutning eller andra elektriska fel).

Idrifttagning

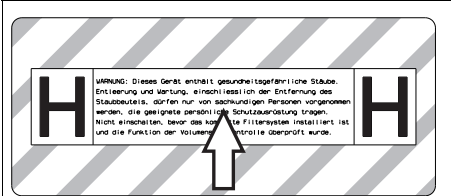

→ Dra vid behov av etiketten med det aktuella språket från det medföljande etikettarket och klistra den över den tyska texten på apparaten.

Observera: Beroende på användning kan sugslangen stickas in i två olika sugrör:

- 1 Sugrör på mellanring:
 - a) Torrsugning med avfallspåse: Stora dammpartiklar, stora mängder material som sugs upp under kort tid.
 - b) Våtsugning
- 2 Sugrör på smutsbehållaren:
 - a) Torrsugning med säkerhetsfilterpåse: Asbest, fint damm, kontinuerligt stora mängder material som sugs upp
 - b) Våtsugning

⚠ VARNING

Sug inte utan filterelement eftersom sugmotorn då kan skadas och hälsoriskerna ökar p.g.a. förhöjd finstoffsandel!

Observera: För damm med en antändningsenergi under 1mJ kan ytterligare föreskrifter gälla.

- Ställ apparaten i arbetsläge och säkra den vid behov med parkeringsbromsar.
- Anslut sugslangen (medföljer ej) till det valda sugröret. Förslut övriga sugrör med anslutningsmuff, se manövrering.
- Kontrollera nivån i smutsbehållaren före arbetets början och töm eventuellt behållaren.
- Beroende på användning, sätt i avfallspåse eller säkerhetsfilterpåse vid torrsugning, se "Torrsugning".
- Kontrollera att smutsbehållaren är ordentligt isatt.
- Sätt på önskat tillbehör (medföljer ej).

Automatisk sugeffektsövervakning

Aggregatet är utrustat med sugeffektsövervakning. Om lufthastigheten i sugslangen sjunker till under 20 m/s, så lyser kontroll-lampnan "undertryck" rött (se "hjälp vid störningar").

Observera: Kontrolllampnan "undertryck" kan vid normal drift (t.ex. vid arbete med ett golvmunstycke) tändas tillfälligt rött när luftmängden reduceras (minskning av diametern) och undertrycket därigenom höjs.

Observera: I dessa fall handlar det emellertid inte om en defekt utan om en indikation på att luftmängden reducerats och undertrycket höjts, så som beskrevs ovan.

Anti-Statik-System

Statiska urladdningar leds bort genom de jordade sugrören. Därigenom förhindras gnistbildning och strömstötar med som tillval tillgängligt, elektriskt ledande tillbehör, vilket har godkänts av tillverkaren.

Handhavande

⚠ VARNING

Under sugning får plattveckfiltret aldrig tas bort.

- Oanvända plattvecksfilter får endast lagras och transporteras i förpackningen (kartong).

Bild

- Plattvecksfiltrets lameller får inte beröras vid monteringen.

Försluta suganslutning

⚠ VARNING

Hälsorisker på grund av fint damm! Om sugslangen tas bort måste sugkopplingen stängas igen.

Bild

- Sätt i anslutningsmuffen exakt i suganslutningen.
- Skjut in anslutningsmuffen fram till anslag.

Smutsbehållare

Observera: Smutsbehållaren måste tömmas när den är fylld upp till sugrörets nedre kant på smutsbehållaren.

- Kontrollera regelbundet nivån i smutsbehållaren så att apparaten inte stängs av automatiskt.

Torr sugning

⚠ **VARNING**

- *Två sugslangar får inte vara anslutna till sugaggregatet samtidigt. Ett sugrör måste vara tätt förslutet med anslutningsmuffen.*
- *Om avfallspåsen används måste det nedre sugröret vara tätt förslutet.*
- *Om säkerhetsfilterpåsen används måste det övre sugröret vara tätt förslutet.*
- *Om sugslangen ansluts till fel sugrör, leder detta till felfunktioner (automatisk sugeffektsövervakning reagerar inte, ökad damm emission, avfallspåsens suggs uppåt).*

Observera: Beroende på användning kan sugslangen stickas in i två olika sugrör:

- 1 Sugrör på mellanring:
Torr sugning med avfallspåse: Stora dammpartiklar, stora mängder material som suggs upp under kort tid.
Maskinen är utrustad med en avfallspåse, beställnr. 6.907-347.0 (5 st.).
- 2 Sugrör på smutsbehållaren:
Torr sugning med säkerhetsfilterpåse: Asbest, fint damm, kontinuerligt stora mängder material som suggs upp
Aggregatet är utrustat med ett säkerhetsfilterpåse, försedd med förslutningslock, beställningsnummer. 6.904-420.0 (fem stycken).

Observera: Med detta aggregat kan alla sorters damm upp till dammklass H sugas upp. Användningen av en dammuppsamlingspåse är föreskrivet enligt lag.

Observera: Maskinen är lämplig som industridammsugare för uppsugning av torr, brännbart damm med MAK-värden.

Växling från våt- till torrsugning

OBSERVERA

Observera följande vid växling från våt- till torrsugning :

Sugning av torr damm när filterelementet är fuktigt gör att filtret blir tilltäppt och därigenom oanvändbart.

- Våta filter ska torkas ordentligt före användning eller bytas ut mot torra.
- Byt filter vid behov, beskrivs i avsnitt "Underhåll och service".

Montera avfallspåse/säkerhetsfilterpåse

- Spärra parkeringsbromsen.
- Bild
- Koppla bort tryckutjämning i övre delen.
 - Dra spärren till avsättningsmekaniken uppåt.
 - Dra skjutbygeln uppåt. Behållaren låses upp och sänks.

Bild

- Dra ut behållaren i handtaget.

Bild

- Sätt i avfallspåsen på ett sådant sätt att den ligger an tätt emot behållarens vägg och golv.
- Drag avfallspåsen över behållaren.

Bild

- Sätt säkerhetsfilterpåse på plats.

Bild

- Drag säkerhetsfilterpåse över behållare.

⚠ **FARA**

Risk för explosion! Den elektrostatiska jordningen mellan chassi och smutsbehållare via fjäderbygeln måste vara säkerställd.

- Sätt tillbaka behållaren och spärra den med skjutbygeln.

⚠ **VARNING**



Klämningsrisk! Håll aldrig händerna mellan smutsbehållaren och mellanringen eller i närheten av lyftmekaniken när behållaren ska spärras. Spärra behållaren genom att manövrera skjutbygeln med båda händerna.

- Sätt tillbaka tryckutjämning.

Våtsugning

Observera: Kontrollera ständigt nivån i smutsbehållaren vid upptagning av stora mängder vätska eftersom behållaren fylls på ett par sekunder och kan fyllas över.

⚠ **FARA**

Vid våtsugning får inget hälsofarligt damm sugas upp.

- Vid uppsugning av våt smuts måste alltid avfallspåsen eller säkerhetsfilterpåsen tas bort.

Ta bort avfallspåse/säkerhetsfilterpåse

- Spärra parkeringsbromsen.
- Ta vid behov bort sugslangen.
- Stäng sugkopplingen på smutsbehållaren, se manövrering.

Bild

- Koppla bort tryckutjämning i övre delen.
- Dra spärren till avsättningsmekaniken uppåt.
- Dra skjutbygeln uppåt. Behållaren låses upp och sänks.

Bild

- Dra ut behållaren i handtaget.

Bild

- Dra upp avfallspåsen.
- Tillslut avfallspåsen tätt med förslutningsstripsen.
- Ta ur avfallspåse.
- Avfallshantera avfallspåsen enligt föreskrifter.

Bild

- Drag upp säkerhetsfilterpåse.

Bild

- Drag bort skyddsplast.
- Förslut säkerhetsfilterpåse med självhäftande remsa.
- Drag ut säkerhetsfilterpåse bakåt.

Bild

- Stäng suganslutningsöppningen på säkerhetsfilterpåsen ordentligt med hjälp av förslutningslocket.

Bild

- Förslut säkerhetsfilterpåsen ordentligt med buntband.
- Ta ur säkerhetsfilterpåsen.
- Rengör insidan av behållaren med en fuktig trasa.
- Ta säkerhetsfilterpåsen i en dammtät, försluten påse till avfall enligt föreskrifter.

- Sätt tillbaka behållaren och spärra den med skjutbygeln.

⚠ **VARNING**



Klämningsrisk! Håll aldrig händerna mellan smutsbehållaren och mellanringen eller i närheten av lyftmekaniken när behållaren ska spärras. Spärra behållaren genom att manövrera skjutbygeln med båda händerna.

- Sätt tillbaka tryckutjämning.



Allmänt

⚠ **FÖRSIKTIGHET**

Beakta lokala föreskrifter för smutsvattenshantering.

- Efter avslutad våtsugning: Torka plattveckfilter. Torka ren behållaren med en fuktig trasa och låt den torka.

Vridbrytare

	Maskin PÅ
	Maskin FRÅN

Koppla till aggregatet

- Stick i nätkontakten.
- Starta maskinen med vridbrytaren.

Rengöringsdrift

- Genomför rengöringsarbetet.

Koppla från aggregatet

- Stäng av maskinen med vridbrytaren.
- Drag ur nätkontakten.

Efter varje användning

Töm behållaren

- Spärra parkeringsbromsen.
- Bild 
- Koppla bort tryckutjämning i övre delen.
 - Dra spärren till avsättningsmekaniken uppåt.
 - Dra skjutbygeln uppåt. Behållaren låses upp och sänks.

Bild

- Dra ut behållaren i handtaget.
- Töm behållaren.
- Sätt tillbaka behållaren och spärra den med skjutbygeln.

VARNING



Klämningsrisk! Håll aldrig händerna mellan smutsbehållaren och mellanringen eller i närheten av lyftmekaniken när behållaren ska spärras. Spärra behållaren genom att manövrera skjutbygeln med båda händerna.

- Sätt tillbaka tryckutjämning.

Rengöra apparaten

- Rengör apparaten invändigt och utvändigt genom uppsugning och torka med en fuktig trasa.
- Vid dammsugning av apparaten ska minst en sugare av samma eller bättre klassificering användas.
- Spola av tillbehör med vatten vid behov och låt torka.

Förvara aggregatet

- Rulla upp sladden kring sladdhållaren.
- Linda sugslangen kring skjutbygeln.
- Sätt in golvmunstycket och sugröret i sina respektive hållare.
- Förvara apparaten i ett torrt rum och säkra den mot obehörig användning.

Transport

FÖRSIKTIGHET

Risk för person och egendomsskada! Observera vid transport maskinens vikt. Aggregatet måste säkras ordentligt vid transport.

Följande åtgärder måste vidtagas för dammfri transport av aggregatet:

- Lägg sugslang med tillbehör i medföljande transportsäck. Förslut transportsäck.
Beställningsnr transportsäck: 6.277-454.0
- Stäng igen båda suganslutningarna, se manövrering.
- Lossa parkeringsbromsen och skjut maskinen med hjälp av skjutbygeln.
- Fatta om underredet, inte i skjutbygeln, när maskinen ska lastas.
- Vid transport i fordon ska maskinen säkras enligt respektive gällande bestämmelser så den inte kan tippa eller glida.

Förvaring

FÖRSIKTIGHET

Risk för person och egendomsskada! Observera maskinens vikt vid lagring.

Denna maskin får endast lagras inomhus.

Skötsel och underhåll

FARA

Stäng alltid av aggregatet och lossa nätkontakten innan arbeten på aggregatet utförs.

Dammuppsugande maskiner är säkerhetsanordningar för skydd mot eller åtgärdande av faror enligt den tyska lagen BGV A1.

- Vid underhåll av användaren ska apparaten endast demonteras, rengöras och underhållas i den utsträckning det är möjligt utan att faror för underhållspersonalen eller andra personer uppstår. Lämpliga försiktighetsåtgärder inkluderar avgiftning före demonteringen. Vidta åtgärder för lokalt filtrerad tvångsventilation där apparaten demonteras, rengöring av underhållsutrymmet och lämpliga skyddsutrustningar för personalen.

- Apparatusens yttre ska avgiftas genom dammsugning och torkas rent eller behandlas med tätningsmedel innan den flyttas från det farliga området. Alla apparatdelar ska behandlas som förorenade när de flyttas från det farliga området. Lämpliga åtgärder måste vidtas för att undvika att dammet fördelas.
- Vid underhålls- och reparationsarbete ska alla förorenade föremål som inte kan rengöras i tillräckligt hög grad kastas bort. Sådana föremål ska omhändertas i lufttäta påsar i enlighet med gällande bestämmelser för hantering av sådant avfall.
- Vid transport och underhåll av aggregatet ska anslutningsöppningarna förslutas med anslutningsmuffarna.

⚠ **VARNING**

Säkerhetsanordningar, avsedda att skydda mot faror, måste underhållas regelbundet. Detta innebär att den säkerhetstekniska funktionen hos dessa anordningar, t.ex. täthet hos aggregatet, skador på filtret, funktion hos kontrollpunkter, måste kontrolleras minst en gång om året av tillverkaren eller annan, för uppgiften kvalificerad person.

⚠ **FARA**

Effekten i aggregatets filtrering kan kontrolleras med testförfarande, så som beskrivs i EN 60 335–2–69 22.AA.201.2. Denna kontroll måste utföras minst varje år, eller oftare om detta föreskrivs i nationellt regelverk. Vid negativt resultat måste testen göras om, med nytt plattvecksfilter.

Observera: Uppsugningsaggregat i dammklass H ska underhållas vid behov, dock minst en gång per år, istandsättas vid behov och provas av en sakkunnig person (kvalifikation enligt TRGS 519 Nr. 5.4.3, Stycke 2). Provresultatet ska förevisas vid förfrågan.

OBSERVERA

Risk för skada! Använd aldrig rengöringsmedel som innehåller silkon.

- Enklare underhålls- och skötselarbeten kan genomföras av dig själv.

- Apparatusens yta och behållarens insida ska rengöras regelbundet med en våt trasa.

⚠ **FARA**

Risker på grund av hälsovådligt damm. Bär ansiktsmask P2 eller mask med högre värde samt engångsklädsel vid underhållsarbete (t.ex. filterbyte).

Byta plattveckat filter

⚠ **FARA**

Uppsamlat damm skall transporteras i dammtäta behållare. Omfyllning är ej tillåten. Omhändertagningen av asbesthaltigt avfall skall ske enligt gällande föreskrifter och regler för avfallshantering.

⚠ **VARNING**

Använd inte huvudfilterelementet mer efter att det har tagits ut ur maskinen.

Fast inbyggda filter får endast bytas av sakkunnig och bytet får endast ske på lämpligt område (t.ex. så kallade dekontamineringsstationer).

Beställnr. plattvecksfilter: 6.904-364.0

Bild 

→ Vrid båda förslutningstapparna till filter-skyddet motsols med skruvmejsel. Förslutningstappar trycks ut.

→ Öppna filterlocket.

→ Tag ut plattvecksfilter.

Bild 

→ När plattvecksfiltret tas ut skall det omedelbart stoppas i medföljande påse och denna skall förslutas.

Beställnr. påse: 6.592-049.0

→ Använt plattvecksfilter placeras i en dammtät, försluten påse, enligt gällande föreskrifter, när det ska kasseras.

→ Tag bort smuts som samlats på renluftsidan.

→ Sätt i ett nytt plattvecksfilter.

→ Tillslut filterskyddet, det hakas hörbart fast.

→ Tryck in filterskyddets båda förslutningstappar med skruvmejsel och fäst dem medsols.

Byt avfallspåse

→ Spärra parkeringsbromsen.

Bild 

→ Koppla bort tryckutjämning i övre delen.

→ Dra spärren till avsättningsmekaniken uppåt.

→ Dra skjutbygeln uppåt. Behållaren låses upp och sänks.

Bild 

→ Dra ut behållaren i handtaget.

Bild 

→ Dra upp avfallspåsen.

→ Tillslut avfallspåsen tätt med förslutningsstripsen.

→ Ta ur avfallspåse.

→ Avfallshanterta avfallspåsen enligt föreskrifter.

Bild 

→ Sätt i den nya avfallspåsen på ett sådant sätt att den ligger an tätt emot behållarens vägg och golv.

→ Drag avfallspåsen över behållaren.

FARA

Risk för explosion! Den elektrostatiska jordningen mellan chassi och smutsbehållare via fjäderbygeln måste vara säkerställd.

→ Sätt tillbaka behållaren och spärra den med skjutbygeln.

VARNING



Klämningsrisk! Håll aldrig händerna mellan smutsbehållaren och mellanringen eller i närheten av lyftmekaniken när behållaren ska spärras. Spärra behållaren genom att manövrera skjutbygeln med båda händerna.

→ Sätt tillbaka tryckutjämning.

Byta säkerhetsfilterpåse

FARA

Uppsamlat damm skall transporteras i dammtäta behållare. Omfyllning är ej tillåten. Omhändertagningen av asbesthaltigt avfall skall ske enligt gällande föreskrifter och regler för avfallshantering.

FARA

Avfallsbehållaren får endast tas om hand av för uppgiften instruerade personer.

→ Spärra parkeringsbromsen.

→ Tag bort sugslangen.

→ Stäng sugkopplingen på smutsbehållaren, se manövrering.

Bild 

→ Koppla bort tryckutjämning i övre delen.

→ Dra spärren till avsättningsmekaniken uppåt.

→ Dra skjutbygeln uppåt. Behållaren låses upp och sänks.

Bild 

→ Dra ut behållaren i handtaget.

Bild 

→ Drag upp säkerhetsfilterpåse.

Bild 

→ Drag bort skyddsplast.

→ Förslut säkerhetsfilterpåse med självhäftande remsa.

→ Drag ut säkerhetsfilterpåse bakåt.

Bild 

→ Stäng suganslutningsöppningen på säkerhetsfilterpåsen ordentligt med hjälp av förslutningslocket.

Bild 

→ Förslut säkerhetsfilterpåsen ordentligt med buntband.

→ Ta ur säkerhetsfilterpåsen.

→ Rengör insidan av behållaren med en fuktig trasa.

→ Ta säkerhetsfilterpåsen i en dammtät, försluten påse till avfall enligt föreskrifter.

Bild 

→ Sätt den nya säkerhetsfilterpåsen på plats.

Bild 

→ Drag säkerhetsfilterpåse över behållaren.

FARA

Risk för explosion! Den elektrostatiska jordningen mellan chassi och smutsbehållare via fjäderbygeln måste vara säkerställd.

→ Sätt tillbaka behållaren och spärra den med skjutbygeln.

⚠ VARNING



Klämningsrisk! Håll aldrig händerna mellan smutsbehållaren och mellanringen eller i närheten av lyftmekaniken när behållaren ska spärras. Spärra behållaren genom att manövrera skjutbygeln med båda händerna.

→ Sätt tillbaka tryckutjämning.

Byta luftfilter

Bild

- Stick in 2 spårskruvmejslar i öppningarna i filterhuset på sughuvudet så långt det går.
- Tryck båda spårskruvmejslarna nedåt och häv ut filterhuset.
- Ta ur filterhuset.
- Ta ur det tilluftfiltret ut filterhuset.
- Sätt i ett nytt tilluftfilter i filterhuset.
- Sätt tillbaka filterhuset i sughuvudet och haka fast det.

Åtgärder vid störningar

⚠ FARA

Stäng alltid av aggregatet och lossa nätkontakten innan arbeten på aggregatet utförs.

⚠ VARNING

Låt en expert utföra alla kontroller och arbeten på elektriska delar.

Observera: Om ett fel uppträder (t.ex. om filtret går sönder), måste maskinen omgående stängas av. Felet måste åtgärdas före driften återupptas.

Sugturbinen fungerar inte

- Kontrollera eluttaget och strömförsörjningens säkring.
- Kontrollera apparatens nätkabel och nätkontakt.
- Slå på apparaten.

Sugkraften nedsatt

- Avlägsna stopp i sugmunstycke, sugrör, sugslang eller plattvecksfilter.
- Byt full avfallspåse.
- Byt full säkerhetsfilterpåse.

- Kontrollera att sughuvudet och behållaren sitter ordentligt.
- Haka fast filterskyddet ordentligt.
- Byt plattveckat filter.
- Koppla in tryckutjämning i båda ändar.
- Förslut öppna sugrör med anslutningsmuff, se manövrering.
- Termoskyddet har på grund av överhettning kopplat om motorn till nöddrift.
- Låt aggregatet svalna. Byt tilluftfilter

Damm tränger ut under sugning

- Kontrollera plattvecksfiltrets monteringsläge.
- Byt plattveckat filter.

Kontrolllampa "undertryck" lyser röd

- Byt plattveckat filter.
- Denna måste bytas ut när avfallspåsen är full och vid underskridning av minsta volymström.
- Denna måste bytas ut när säkerhetsfilterpåsen är full och även när minsta volymström underskrids.

Kundservice

Kan störningen inte åtgärdas måste aggregatet kontrolleras av auktoriserad serviceverkstad.

Avfallshantering

Apparaten ska föras föreskriftsenligt till avfall efter dess livslängd har förbrukats.

Garanti

I respektive land gäller de garantivillkor som publicerats av våra auktoriserade distributörer. Eventuella fel på aggregatet repareras utan kostnad under förutsättning att det orsakats av ett material- eller tillverkningsfel. I frågor som gäller garantin ska du vända dig med kvitto till inköpsstället eller närmaste auktoriserade serviceverkstad.

Tillbehör och reservdelar

△ FARA



Använd endast av tillverkaren godkänt tillbehör som är märkt med Ex-dekal för användning av byggtyp 22. Användning av andra tillbehörsdelar kan innebära en explosionsrisk.

Använd endast originaltillbehör och originalreservdelar, så att en säker och störningsfri drift av maskinen är garanterad. Information om tillbehör och reservdelar finns på www.kaercher.com.

- Inget tillbehör ingår i leveransen. Tillbehöret måste beställas separat beroende av användning.
- Maskinens problemfria funktion garanteras endast med slang-märkdiameter DN42.
- Reservdelar och tillbehör finns att få på inköpsstället, eller från närmaste KÄRCHER-filial.

EU-försäkran om överensstämmelse

Härmed försäkras vi att nedanstående be-tecknade maskin i ändamål och konstruk-tion samt i den av oss levererade versionen motsvarar EU-direktivens tillämpliga grund-läggande säkerhets- och hälsokrav. Vid ändringar på maskinen som inte har god-känts av oss blir denna överensstämmelse-förklaring ogiltig.

Produkt: Våt- och torrdammsugare

Typ: 1.576-xxx

Tillämpliga EU-direktiv

2006/42/EG (+2009/127/EG)

2014/30/EU

2014/34/EU

Tillämpade harmoniserade normer

EN 55014–1: 2006+A1: 2009+A2: 2011

EN 55014–2: 2015

EN 60335–1

EN 60335–2–69

EN 61000–3–2: 2014

EN 61000–3–3: 2013

EN 62233: 2008

Tillämpade nationella normer

TRGS 519

Rapport nr.

713009565

TÜV SÜD

Ridlerstr. 65

80339 München

Märkning

II 3D 95 °C



5.966-011

Undertecknande agerar på uppdrag av och med styrelsens godkännande.

H. Jenner

Chairman of the Board of Management

S. Reiser

Director Regulatory Affairs & Certification

Dokumentationsbefullmäktigad:

S. Reiser

Alfred Kärcher SE & Co. KG

Alfred-Kärcher-Straße 28-40

71364 Winnenden (Germany)

Tel.: +49 7195 14-0

Fax: +49 7195 14-2212

Winnenden, 2018/10/01

Tekniska data

Typ		IVC 60/12-1 Ec H Z22
Nätspänning	V	220-240
Frekvens	Hz	1~ 50-60
Normeffekt	W	1000
Behållarvolym	l	60
Luftmängd (max.) vid en sugslangslängd på 3 m	m ³ /t	140
Luftmängd (max.) vid en sugslangslängd på 10 m	m ³ /t	108
Undertryck (max.)	kPa (mbar)	22,3 (223)
Skydd	--	IP54
Skyddsklass	--	I
Sugslanganslutning (C-DN/C-ID)	DN	72
Sugslang-märkdiameter	DN	42
Längd x Bredd x Höjd	mm	970 x 690 x 995
Filteryta	m ²	0,95
Typisk driftvikt	kg	59
Omgivande temperatur	°C	-10...+40
Relativ luftfuktighet	%	30-90
Typ av tändningsskydd		II 3D 95 °C
Beräknade värden enligt EN 60335-2-69		
Ljudtrycksnivå L _{pA}	dB(A)	76
Osäkerhet K _{pA}	dB(A)	1
Hand-Arm Vibrationsvärde	m/s ²	<2,5
Osäkerhet K	m/s ²	0,2
Nätkabel	H07RN-F 3x1,5 mm ²	
	Artikelnr.	Kabellängd
EU	6.649-915.0	10 m



Lue tämä alkuperäisiä ohjeita ennen laitteesi käyttämistä, säilyttä käyttööhe myöhempää käyttöä tai mahdollista myöhempää omistajaa varten.

- Turvaohje nro 5.956-249.0 on ehdottomasti luettava ennen laitteen ensimmäistä käyttökertaa!
- Käyttöohjeen ja turvaohjeiden huomiotta jättäminen voi aiheuttaa vaurioita laitteeseen ja vaaroja käyttäjälle ja muille henkilöille.
- Jos havaitset kuljetusvaurioita, ota välittömästi yhteys jälleenmyyjään.

Sisällysluettelo

Ympäristönsuojelu	FI	1
Vaarallisuusasteet	FI	1
Käyttötarkoitus	FI	2
Laitteen osat	FI	2
Laitteessa olevat symbolit . . .	FI	3
Turvaohjeet	FI	3
Käyttöönotto	FI	4
Käyttö	FI	4
Kuljetus	FI	7
Säilytys	FI	7
Hoito ja huolto	FI	8
Häiriöapu	FI	10
Hävittäminen	FI	11
Takuu	FI	11
Varusteet ja varaosat	FI	11
EY-vaatimusten-mukaisuusvaakuutus	FI	11
Tekniset tiedot	FI	12

Ympäristönsuojelu



Pakkausmateriaalit ovat kierrätettäviä. Älä käsittele pakkauksia kotitalousjätteenä, vaan toimita ne jätteiden kierrätykseen.



Käytetyt laitteet sisältävät arvokkaita kierrätettäviä materiaaleja, jotka tulisi toimittaa kierrätykseen. Paristoja, öljyä ja samankaltaisia aineita ei saa päästää ympäristöön. Tästä syystä toimittakuluneet laitteet asianmukaisestiin keräyspisteisiin.

Huomautuksia materiaaleista (REACH)

Ajantasaisia tietoja ainesosista löytyy osoitteesta:

www.kaercher.com/REACH

Vaarallisuusasteet

⚠ VAARA

Huomautus välittömästi uhkaavasta vaarasta, joka voi aiheuttaa vakavan ruumiinvamman tai johtaa kuolemaan.

⚠ VAROITUS

Huomautus mahdollisesta vaarallisesta tilanteesta, joka voi aiheuttaa vakavan ruumiinvamman tai voi johtaa kuolemaan.

⚠ VARO

Huomautus mahdollisesta vaarallisesta tilanteesta, joka voi aiheuttaa vähäisiä vammoja.

HUOMIO

Huomautus mahdollisesta vaarallisesta tilanteesta, joka voi aiheuttaa aineellisia vahinkoja.

Käyttötarkoitus

- Tämä imuri on suunniteltu lattioiden ja seinäpintojen märkä- ja kuivapuhdistukseen.
- Laitte soveltuu kuivien, palavien, terveydelle haitallisten pölyjen imurointiin normin EN 60 335–2–69, alue 22, pölyluokka H mukaisesti.
- Rakennetyypin 22 mukaiset laitteet soveltuvat palavan pölyn imurointiin alueella 22. Ne eivät sovellu liitettäväksi pölyä tuottaviin koneisiin.
- Rakennetyypin 22 mukaiset laitteet eivät sovellu korkean räjähdysriskin omaavien pölyjen tai nesteiden eikä palavien pölyjen ja nesteiden seoksien imurointiin.
- Kun asbesti-imuria on käytetty TRGS 519:n mukaisesti eristetyllä alueella, asbesti-imuria ei saa enää käyttää niisanotusti asbestivapailla alueilla. Poikkeukset ovat sallittuja vain, kun asiantuntija on ensin TRGS 519 kohta 2.7:n mukaisesti (s.o. ei ainoastaan ulkokuorta, vaan myös jäähdytystilan, sähkölaitteiden asennustilan, itse sähkökäytön jne.) täysin dekontaminoinut asbesti-imurin. Asiantuntijan on kirjattava kirjallisesti toimenpiteet ja allekirjoitettava asiakirja.
- Tämä laite soveltuu teolliseen käyttöön, esim. varastointi- ja valmistustiloissa.
- Laitetta ei ole hyväksytty nosturilla nostettavaksi.

Laitteen osat

- 1 Verkkokaapeli
- 2 Tyyppikilpi
- 3 Poimusuodatin
- 4 Imupää
- 5 Imupään käsikahva
- 6 Laskumekanismin oikeanpuolisen lukituksen vapautus
- 7 Välirengas
- 8 Paineentasauskytkin
- 9 Likasäiliön ohjausrulla
- 10 Paineentasaus
- 11 Pölysäiliö
- 12 Laskumekanismin vasemmanpuolisen lukituksen vapautus
- 13 Imupään lukitus
- 14 Välirenkaan imuletkuliitântä
- 15 Likasäiliön imuletkuliitântä
- 16 Likasäiliön liitântämuhvi
- 17 Kuljetusalustan seisontajarrullinen ohjauspyörä.
- 18 Lattiasuuttimen pidike
- 19 Kuljetusalusta
- 20 Keräysallas
- 21 Välirenkaan liitântämuhvi
- 22 Likasäiliön käsikahva
- 23 Pidike imuputkelle
- 24 Merkkivalo "Alipaine"
- 25 Kiertokytkin
- 26 Suodattimen kansi
- 27 Johdon pidike
- 28 Työntökahva
- 29 Suodatinkotelo
- 30 Tuloilmasuodatin
- 31 Jousiside maadoitusta varten
- 32 Suodattimen kannen lukitustappi

Laitteessa olevat symbolit

	Älä imuroi palonaiheuttajia! Soveltu syttyvien pölyjen imurointiin, pölyräjähdysluokat alueella 22.	
	Poimu suodatin	
	Tilausnro	6.904-364.0
	Hävityspussi	
	Tilausnro	6.907-347.0
	Varmuussuodatinpussi	
	Tilausnro	6.904-420.0



6.907-347.0

Hävityspussia käytettäessä alemman imuletkuliitännän tulee olla tiiviisti suljettuna.

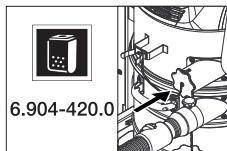

6.904-420.0

Turvasuodatinsäkkiä käytettäessä ylemmän imuletkuliitännän tulee olla tiiviisti suljettuna.

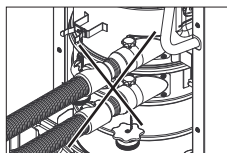

Imuriin ei saa samanaikaisesti liittää kahta imurointilettoa. Yhden imuletkuliitännän tulee olla liitännämuhvin avulla tiiviisti suljettuna.

Turvaohjeet

⚠ VAARA

- Jos poistoilma palautetaan huoneeseen, huoneessa on oltava riittävä ilmanvaihtomäärä L . Vaadittujen raja-arvojen noudattamiseksi palautettu tilavuusvirta saa olla enintään 50% raikkaan ilman tilavuusvirrasta (huonetilavuus V_R x ilmanvaihtomäärä L_w). Ilman erityistä tuuletustoimenpidettä pätee: $L_w=1h^{-1}$.
- Vain koulutettu henkilöstö saa käyttää laitetta, käsitellä aineita, joita sillä imuroidaan ja suorittaa keräytyneen aineen hävittämisen turvallisella menetelmällä.
- Tämä laite sisältää terveydelle haitallista pölyä. Vain asiantuntijat, jotka käyttävät vastaavia suojavarusteita, saavat suorittaa tyhjennys- ja huoltotoimenpiteitä, mukaan lukien pölynkeruusäiliöiden tyhjennyksen.
- Älä käytä laitetta ilman täydellistä suodatusjärjestelmää.
- Kaikkia käsiteltäviä aineita koskevia turvamääräyksiä on noudatettava.
- Toimittajan hyväksymät varusteet ovat sähköä johtavia. Muunlaisten varusteiden käyttö on kielletty!
- Imurointi on sallittu vain kaikilla suodatinelementeillä, koska muuten imumootoria vaurioitetaan ja lisääntynyt hienopölyn ulospääsy aiheuttaa vaaraa terveydelle!
- Noudata imettävien materiaalien turvallisuusmääräyksiä. Asianmukaisessa/ epäasianmukaisessa käytössä laitteen osat voivat kuumentua jopa 95 °C asteeseen asti.
- Jatkokaappelin käyttäminen ei ole sallittua.

Hätätapauksessa

Hätätapauksessa (esim. oikosulun tai muun sähkövian yhteydessä) laite on kytkettävä pois päältä ja vedettävä virtapistoke irti pistorasiasta.

Käyttöönotto

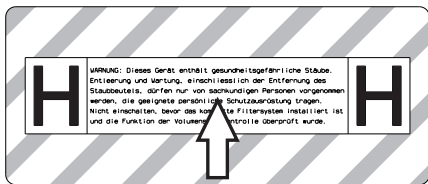

- Irrota tarvittaessa oheisesta tarra-arkista oman maasi kielen mukainen tarra ja liimaa se laitteessa olevan sarkankielisen tekstin päälle.

Huomio: Imuletkun voi käyttötilanteesta riippuen liittää kahteen eri imuletkuliittiin:

- Välirenkaan imuletkuliittäntä:
 - Kuivaimurointi hävityspussia käyttäen: Karkeat pölyt, lyhytaikaisesti suuret pölymäärät
 - Märkäimurointi
- Likasäiliön imuletkuliittäntä:
 - Kuivaimurointi turvasuodattinsäkkiä käyttäen: Asbesti, hienopöly, jatkuvasti suuret määrät pölyä
 - Märkäimurointi

⚠ VAROITUS

Imurointi ilman suodatinelementtiä on kielletty, koska muuten imumoottoria vaurioitetaan ja lisääntynyt hienopölyn ulospääsy aiheuttaa vaaraa terveydelle.

Huomautus: Pölyille, joiden sytytysenergia on alle 1 mJ, voi olla voimassa lisäämääräyksiä.

- Aseta laite toiminta-asentoon ja varmista laite tarvittaessa seisontajarruilla.
- Pistä imuletku (ei kuulu toimitukseen) valittuun imuletkuliittiin. Sulje toinen imuletkuliitin tiiviisti liittämämuhvia käyttäen, katso kohta Käyttö.
- Tarkasta likasäiliön täyttömäärä ennen töiden aloittamista ja tyhjennä säiliö tarvittaessa.
- Käytä käyttötarkoituksesta riippuen joko hävityspussia tai turvasuodattinsäkkiä kuivaimurointiin, katso "Kuivaimurointi".
- Varmista, että likasäiliö on asennettu oikein paikalleen.

- Kiinnitä letkuun haluttu varuste (ei kuulu toimitukseen).

Automaattinen imutehonvalvonta

Laite on varustettu imutehonvalvonnalla. Jos ilman nopeus imuletkussa alittaa 20 m/s, punainen merkkivalo "Alipaine" syttyy palamaan (katso "Häiriöapu").

Huomautus: Punainen merkkivalo "Alipaine" voi syttyä ajoittain palamaan normaali-käytön aikana (esim. työskenneltäessä lattiasuulakkeen kanssa), kun ilmamäärä vähenee (poikkileikkauksen pienentyessä) ja alipaine lisääntyy siitä johtuen.

Huomautus: Näissä tapauksissa ei ole kuitenkaan kyse viasta, vaan merkki siitä kuten ylhäällä mainittu, että ilmamäärä on vähentynyt ja alipaine on lisääntynyt.

Antistaattinen järjestelmä

Maadoitettu imuletkuliitin johtaa staattiset lataukset pois. Tällöin voidaan valmistajan hyväksymiä, sähköä johtavia varusteita käyttäen estää kipinöiden ja sähköpurkausten muodostuminen.

Käyttö

⚠ VAROITUS

Imuroinnin aikana ei saa koskaan poistaa poimusuodatinta.

- Käyttämättömiä poimusuodattimia saa säilyttää ja kuljettaa vain pakkauksessaan (pahvilaatikko).

Kuva

- Kun poimusuodatin asetetaan paikalleen, sen lamelleihin ei saa koskea.

Imuliitännän sulkeminen

⚠ VAROITUS

Hienopöly on terveydelle vaarallista! Kun imuletku irrotetaan, imuliitäntä on suljettava.

Kuva

- Liitä liitosmuhvi sovitustarkasti imuliitäntään.
- Työnnä liitosmuhvi vasteeseen asti sisään.

Likasäiliö

Huomautus: Likasäiliö on tyhjennettävä, kun se on täyttynyt likasäiliön imuletkuliittimen alareunaan asti.

- Tarkasta säännöllisin väliajoin likasäiliön täyttömäärä, koska laite ei kytkeydy automaattisesti pois päältä.

Kuivaimu

⚠ **VAROITUS**

- *Imuriin ei saa samanaikaisesti liittää kahta imurointilettoa. Yhden imuletkuliittännän tulee olla liitännämuhvin avulla tiiviisti suljettuna.*
- *Hävityspussia käytettäessä alemman imuletkuliittännän tulee olla tiiviisti suljettuna.*
- *Turvasuodatusäkkiä käytettäessä ylemmän imuletkuliittännän tulee olla tiiviisti suljettuna.*
- *Jos imuletku liitetään väärään imuletkuliittimeen, laite toimii virheellisesti (automaattinen imutehonvalvonta ei toimi, suurentunut pölyemissio, hävityspussi imeytyy ylös).*

Huomio: Imuletkun voi käyttötilanteesta riippuen liittää kahteen eri imuletkuliittimeen:

- 1 Välirenkaan imuletkuliittäntä:
Kuivaimurointi hävityspussia käyttäen: Karkeat pölyt, lyhytaikaisesti suuret pölymäärät
Imuri on varustettu yhdellä varustetulla pölynhävityspussilla, tilaus-nro 6.907-347.0 (5 kpl).
- 2 Likasäiliön imuletkuliittäntä:
Kuivaimurointi turvasuodatusäkkiä käyttäen: Asbesti, hienopöly, jatkuvasti suuret määrät pölyä
Imuri on varustettu turvasuodatusäkillä, jossa on sulkukansi, tilaus-nro 6.904-420.0 (5 kpl).

Huomautus:Tällä laitteella voidaan imuroida kaikkia pölylajeja pölyluokkaan H saakka. Laki määrää käyttämään pölynkeruupussia.

Huomautus: Laite soveltuu käytettäväksi teollisuuspölynimurina kuivien palavien pölyjen, joilla on MWP-arvo (maximum workplace concentration), imurointiin.

Märkäimuroinnista kuivaimurointiin vaihtaminen

HUOMIO

Huomioi märkäimuroinnista kuivaimurointiin vaihdettaessa:

Kuivan pölyn imurointi märkää suodatinelementtiä käyttäen tukkii suodattimen ja voi tehdä suodattimen käyttökelvottomaksi.

- Kuivaa märkä suodatin hyvin ennen käyttöä tai vaihda se kuivaan suodattimeen.
- Vaihda suodatin tarvittaessa, toimenpide kuvataan kohdassa "Hoito ja huolto".

Hävityspussin/turvasuodatusäkin laitto paikalleen

- Lukitse seisontajarrut.

Kuva 

- Pistä paineentasaus yläpään.
- Vedä laskumekaniikan lukituksen vapauttimia ylöspäin.
- Vedä työntöaisaa ylöspäin. Säiliö vapautuu ja laskeutuu alas.

Kuva 

- Vedä säiliö käsikahvasta ulos.

Kuva 

- Aseta paikalleen siten, että se on joka puolelta vasten säiliön seinää ja pohjaa.
- Käännä hävityspussin reunat säiliön reunojen ylitse.

Kuva 

- Laita varmuussuodatinpussi paikalleen.

Kuva 

- Käännä varmuussuodatinpussin reunat säiliön reunojen ylitse.

⚠ **VAARA**

Räjähdysvaara! Sähköstaattinen maadoitus alustan ja likasäiliön välillä on taattava jousisiteiden avulla.

- Aseta säiliö takaisin paikalleen ja lukitse työntöaisaan.

△ VAROITUS



Puristumisvaara! Älä missään tapauksessa pidä käsiäsi likasäiliön ja välirenkaan välissä tai nostomekanismin läheisyydessä lukitsemista suorittaessasi. Lukitse säiliö molemmilla käsillä työntöaisaa käyttäen.

- Pistä paineentasaus takaisin paikalleen.

Märkäimu

Huomio: Valvo jatkuvasti likasäiliön täyttömäärää suuria nestemääriä imuroitaessa, koska säiliö voi täytyä muutamassa sekunnissa ja vuotaa siksi ylitse.

△ VAARA

Märkäimuroinnissa ei saa imuroida terveydelle vaarallisia pölyjä.

- Märkää likaa imuroitaessa on aina poistettava hävityspussi tai turvasuodatin-säkki.

Hävityspussin/turvasuodatin-säkin poistaminen

- Lukitse seisontajarrut.
- Poista tarvittaessa imuletku.
- Sulje likasäiliön imuletkuliitäntä, katso kohtaa Käyttö.

Kuva

- Pistä paineentasaus yläpään.
- Vedä laskumekaniikan lukituksen vapauttimia ylöspäin.
- Vedä työntöaisaa ylöspäin. Säiliö vapautuu ja laskeutuu alas.

Kuva

- Vedä säiliö käsikahvasta ulos.

Kuva

- Käännä hävityspussin reunat ylös.
- Sulje hävityspussi tiiviisti sulkunauhalla.
- Poista hävityspussi.
- Hävitä hävityspussi lain määräysten mukaisesti.

Kuva

- Käännä varmuussuodatinpussin reunat ylös.

Kuva

- Vedä suojafolio irti.
- Sulje varmuussuodatinpussi itseliimautuvalla läpällä.
- Vedä varmuussuodatinpussi taaksepäin ulos.

Kuva

- Sulje varmuussuodatinpussin imuliitäntän aukko tiiviisti sulkukannella.

Kuva

- Sulje varmuussuodatinpussi tiiviisti mukana olevalla nippusiteellä.
- Poista varmuussuodatinpussi.
- Puhdista säiliön sisäpuoli kostealla rätillä.
- Hävitä varmuussuodatinpussi pölytiivisti suljetussa pussissa lakisäätteiden määräysten mukaan.

- Aseta säiliö takaisin paikalleen ja lukitse työntöaisaan.

△ VAROITUS



Puristumisvaara! Älä missään tapauksessa pidä käsiäsi likasäiliön ja välirenkaan välissä tai nostomekanismin läheisyydessä lukitsemista suorittaessasi. Lukitse säiliö molemmilla käsillä työntöaisaa käyttäen.

- Pistä paineentasaus takaisin paikalleen.

Yleistä

△ VARO

Noudata jäteveden käsittelyä koskevia paikallisia määräyksiä.

- Märkäimuroinnin päätyttyä: Kuivaa pousuodatin. Puhdista säiliö kostealla liinalla ja anna kuivua.

Kiertokytkin

	Laite ON
	Laite OFF

Laitteen käynnistys

- Työnnä virtapistoke pistorasiaan.
- Kytke laite päälle kiertokytkimellä.

Puhdistaminen

- Suorita puhdistus.

Laitteen kytkeminen pois päältä

- Kytke laite kiertokytkimellä pois päältä.
- Vedä verkkopistoke irti.

Jokaisen käyttökerran jälkeen

Säiliön tyhjennys

- Lukitse seisontajarrut.

Kuva 

- Pistä paineentasaus yläpäähän.
- Vedä laskumekaniikan lukituksen vapauttimia ylöspäin.
- Vedä työntöaisaa ylöspäin. Säiliö vapautuu ja laskeutuu alas.

Kuva 

- Vedä säiliö käsikahvasta ulos.
- Tyhjennä säiliö.
- Aseta säiliö takaisin paikalleen ja lukitse työntöaisaan.

⚠ VAROITUS



Puristumisvaara! Älä missään tapauksessa pidä käsiäsi likäsäiliön ja välirenkaan välissä tai nostomekanismin läheisyydessä lukitsemista suorittaessasi. Lukitse säiliö molemmilla käsillä työntöaisaa käyttäen.

- Pistä paineentasaus takaisin paikalleen.

Laitteen puhdistus

- Puhdista laite sisältä ja ulkoa imuroimalla ja kostealla liinalla pyyhkimällä.
- Laitteen puhtaaksi imemiseen on käytettävä vähintään saman tai paremman luokituksen omaavaa imuria.
- Huuhtelee varusteet tarvittaessa vedellä ja kuivaa ne.

Laitteen säilytys

- Kierrä verkkokaapeli kaapelikannattimien ympärille.
- Kierrä imuletku työntöaisan ympärille.
- Pistä lattiasuulake ja imuputki omaan kannattimeensa.
- Säilytä laite kuivassa tilassa ja suojaa se asiattomalta käytöltä.

Kuljetus

⚠ VARO

Loukkaantumis- ja vahingoittumisvaara-vaara! Huomioi kuljetettaessa laitteen paino.

Laitetta kuljetettaessa on huolehdittava sen turvallisesta kiinnityksestä.

Seuraavat toimenpiteet on suoritettava, jotta laitetta voi kuljettaa pölyttömästi:

- Laita imuletku ja tarvikkeet mukana toimitettuun kuljetussäkkiin. Sulje kuljetussäkki.

Kuljetussäkin tilausnumero: 6.277-454.0

- Sulje molemmat imuliitännät, katso kohtaa Käyttö.
- Irrota seisontajarru ja työnnä laitetta työntöaisasta.
- Kun lastaat laitteen autoon, pidä kiinni kuljetusalustasta, ei työntökahvasta.
- Kun kuljetat laitetta ajoneuvoissa, varmista laite liukumisen ja kaatumisen varalta kulloinkin voimassa olevien ohjesääntöjen mukaisesti.

Säilytys

⚠ VARO

Loukkaantumis- ja vahingoittumisvaara-vaara! Huomioi säilytettäessä laitteen paino.

Tätä laitetta saa säilyttää vain sisätiloissa.

Hoito ja huolto

⚠ VAARA

Virtapistoke on vedettävä irti pistorasiasta ennen kaikkia laitteeseen kohdistuvia töitä. Pölyä poistavat koneet ovat (Saksan) BGV A1:n mukaan vaarojen estämiseen tai poistamiseen tarkoitettuja turvalaitteita.

- Kun käyttäjän on laitteen huoltamista varten, purettava, puhdistettava ja huollettava se, on työ suoritettava mikäli mahdollista siten, että siitä ei aiheudu vaaraa huoltohenkilöstölle eikä sivullisille. Sopivat varotoimenpiteet sisältävät myrkkujen poiston ennen laitteen purkamista osiin. Ryhdy toimenpiteisiin paikalla suodatettua pakkoilmanpoistoa varten siellä, missä laite puretaan osiin, huoltopaikan puhdistusta ja henkilökunnan sopivaa suojaa varten.
- Laitteen ulkopinnalta on poistettava myrkyt imurointimenetelmällä ja pyyhittävä puhtaaksi tai käsiteltävä tiivistysaineella, ennen kuin laite tuodaan pois vaaralliselta alueelta. Laitteen kaikki osat on katsottava likaantuneiksi, kun ne tuodaan pois vaaralliselta alueelta. On ryhdyttävä soveltuviin toimenpiteisiin, jotta välttyään pölyn leviämiseltä.
- Huolto- ja korjaustöiden suorittamisen yhteydessä on hävitettävä kaikki likaantuneet esineet, joita ei voida tyydyttävästi puhdistaa. Tällaiset esineet on hävitettävä tiiviissä pussissa yhtäpitävästi voimassa olevien määräysten kanssa, jotka koskevat tällaisten jätteiden hävittämistä.
- Imuaukot on suljettava laitteen kuljetuksen ja huollon ajaksi liitännämuhveilla.

⚠ VAROITUS

Vaarojen estämiseen tarkoitettujen turvalaitteiden on huollettava säännöllisesti. Tämä tarkoittaa, valmistajan tai asiaan perehdytetyn henkilön on tarkastettava vähintään kerran vuodessa turvalaitteiden turvallisuustekninen moitteeton toimivuus, esim. laitteen tiiviys, suodattimen vaurioituminen, valvontalaitteiden toiminta.

⚠ VAARA

Laitteen suodatuksen tehokkuus voidaan tarkastaa käyttäen sellaista testausmenetelmää, joka on määritetty EN 60 335–2–69 22.AA.201.2:ssa. Tarkastus on tehtävä vähintään kerran vuodessa tai useammin, jos kansalliset määräykset sitä vaativat.

Jos tarkastuksen tulos on negatiivinen, tarkastus on uusittava uutta poimusuodatinta käyttäen.

Huomautus: Pölyluokan H pölynimurit on huollettava tarvittaessa, kuitenkin vähintään kerran vuodessa, tarvittaessa kunnostettava ja asiantuntijan (kelpoisuus TRGS 519 Nr. 5.4.3, kohta 2) tulee tarkastaa laite. Tarkastustodistus on esitettävä vaadittaessa.

⚠ HUOMIO

Vaurioitumisvaara! Älä käytä puhdistamiseen silikonipitoisia hoitoaineita.

- Yksinkertaiset huolto- ja hoitotyöt voi tehdä itse.
- Laitteen pinta ja säiliön sisäpuoli on puhdistettava säännöllisesti kostealla liinalla.

⚠ VAARA

Terveydelle haitallisen pölyn aiheuttama vaara terveydelle. Huoltotöissä (esim. suodattimen vaihto) on käytettävä hengityssuojamaskia P2 tai parempaa ja kertakäyttövaatetusta.

Poimusuodattimen vaihto

⚠ VAARA

Imuroitu pöly on kuljetettava pölytiiveissä astioissa. Tyhjennys toiseen astiaan ei ole sallittua. Asbestipitoisten jätteiden hävittäminen on suoritettava määräysten ja jätehuoltoa koskevien sääntöjen mukaisesti.

⚠ VAROITUS

Älä käytä pääsuodatinelementtiä laitteesta poistamisen jälkeen.

Vain asiantuntija saa vaihtaa soveliaassa paikassa (esim. dekontaminaatioasemalla) kiinteästi asennetun suodattimen.

Tilausnumero Poimusuodatin: 6.904-364.0

Kuva 

- Kierrä ruuvitaltalla suodattimen kannen molempia lukitustappeja vastapäivään. Lukitustapit tulevat ulospainetuiksi.
- Avaa suodattimen kansi.
- Poista poimusuodatin.

Kuva 

- Kun poistat poimusuodattimen, laita se heti mukana toimitettuun pussiin ja sulje pussi.
Pussin tilausnumero: 6.592-049.0
- Hävitä käytetty poimusuodatin pölytiivisti suljetussa pussissa lain määräysten mukaan.
- Poista kerääntynyt lika puhdasilmapuolelta.
- Aseta uusi poimusuodatin paikalleen.
- Sulje suodattimen kansi, sen on lukittu kuuluvasti.
- Paina ruuvitaltalla suodattimen kannen molemmat lukitustapit sisään ja kiinnitä paikalleen myötapäivään kiertämällä.

Hävityspussin vaihtaminen

- Lukitse seisontajarrut.

Kuva 

- Pistä paineentasaus yläpäähän.
- Vedä laskumekaniikan lukituksen vapauttimia ylöspäin.
- Vedä työntöaisaa ylöspäin. Säiliö vapautuu ja laskeutuu alas.

Kuva 

- Vedä säiliö käsikahvasta ulos.

Kuva 

- Käännä hävityspussin reunat ylös.
- Sulje hävityspussi tiiviisti sulkunauhalla.
- Poista hävityspussi.
- Hävitä hävityspussi lain määräysten mukaisesti.

Kuva 

- Aseta uusi hävityspussi paikalleen siten, että se on joka puolelta vasten säiliön seinää ja pohjaa.
- Käännä hävityspussin reunat säiliön reunojen ylitse.

⚠ VAARA

Räjähdyksivaara! Sähköstaattinen maadoitus alustan ja likasäiliön välillä on taattava jousisiteiden avulla.

- Aseta säiliö takaisin paikalleen ja lukitse työntöaisaan.

⚠ VAROITUS



Puristumisvaara! Älä missään tapauksessa pidä käsiäsi likasäiliön ja välirenkaan välissä tai nostomekanismin läheisyydessä lukitsemista suorittaessasi. Lukitse säiliö molemmilla käsillä työntöaisaa käyttäen.

- Pistä paineentasaus takaisin paikalleen.

Varmuussuodatinpussin vaihto

⚠ VAARA

Imuroitu pöly on kuljetettava pölytiivieissä astioissa. Tyhjennys toiseen astiaan ei ole sallittua. Asbestipitoisten jätteiden hävittäminen on suoritettava määräysten ja jätehuoltoon koskevien sääntöjen mukaisesti.

⚠ VAARA

Vain opastuksen saaneet henkilöt saavat suorittaa pölynkeruusäiliön tyhjentämisen.

- Lukitse seisontajarrut.
- Poista imuletku.
- Sulje likasäiliön imuletkuliitäntä, katso kohtaa Käyttö.

Kuva 

- Pistä paineentasaus yläpäähän.
- Vedä laskumekaniikan lukituksen vapauttimia ylöspäin.
- Vedä työntöaisaa ylöspäin. Säiliö vapautuu ja laskeutuu alas.

Kuva 

- Vedä säiliö käsikahvasta ulos.

Kuva 

- Käännä varmuussuodatinpussin reunat ylös.

Kuva 

- Vedä suojafolio irti.
- Sulje varmuussuodatinpussi itseliimautuvalla läpällä.
- Vedä varmuussuodatinpussi taaksepäin ulos.

Kuva 

- Sulje varmuussuodatinpussin imuliitäntän aukko tiiviisti sulkukannella.

Kuva 

- Sulje varmuussuodatinpussi tiiviisti mukana olevalla nippusiteellä.
- Poista varmuussuodatinpussi.

- Puhdista säiliön sisäpuoli kostealla rätillä.
- Hävitä varmuussuodatinpussi pölytiivisti suljetussa pussissa lakisäätteisten määräysten mukaan.

Kuva 

- Aseta uusi varmuussuodatinpussi paikalleen.

Kuva 

- Käänä varmuussuodatinpussin reunat säiliön reunojen ylitse.

⚠ VAARA

Räjähdyksivaara! Sähköstaattinen maadoitus alustan ja likäsäiliön välillä on taattava jousisiteiden avulla.

- Aseta säiliö takaisin paikalleen ja lukitse työntöaisaan.

⚠ VAROITUS



Puristumisvaara! Älä missään tapauksessa pidä käsiäsi likäsäiliön ja välirenkaan välissä tai nostomekanismin läheisyydessä lukitsemista suorittaessasi. Lukitse säiliö molemmilla käsillä työntöaisaa käyttäen.

- Pistä paineentasaus takaisin paikalleen.

Tuloilmasuodattimen vaihtaminen

Kuva 

- Pistä 2 lattapäistä ruuvitalttaa imupään suodatinkotelon aukkoihin vasteeseen asti.
- Paina molempia riivitalttoa alas ja kampea suodatinkotelo ulos.
- Poista suodatinkotelo.
- Poista tuloilmasuodatin suodatinkotelosta.
- Aseta uusi tuloilmasuodatin suodatinkoteloon.
- Aseta suodatinkotelo paikalleen imupäähän ja napsauta lukitukseen.

Häiriöapu

⚠ VAARA

Virtapistoke on vedettävä irti pistorasiasta ennen kaikkia laitteeseen kohdistuvia töitä.

⚠ VAROITUS

Anna asiantuntijan suorittaa kaikki sähköosia koskevat tarkastukset ja työt.

Huomautus: Häiriön esiintyessä (esim. suodattimen repeytyminen) laite on heti kytkettävä pois päältä. Ennen uutta käyttämistä häiriön aiheuttaja on poistettava.

Imuturbiini ei pyöri

- Tarkasta virransyötön pistorasia ja sulake.
- Tarkasta laitteen verkkokaapeli ja verkopistoke.
- Kytke laite päälle.

Imuvoima vähenee

- Poista tukokset imusuuttimesta, imuputkesta, imuletkusta tai poimusuodattimesta.
- Vaihda täyttynyt hävityspussi.
- Vaihda täyttynyt turvasuodatinäkki.
- Tarkasta imupään ja säiliön kunnollinen istuvuus.
- Lukitse suodattimen kansi oikein.
- Vaihda poimusuodatin.
- Pistä paineentasaus molempiin päihin.
- Sulje avoimet imuletkuliittimet tiiviisti liitännämuhveilla, katso kohta Käyttö.
- Termostaattikytkin on kytkenyt moottorin sen ylikuumenemisen vuoksi hätäkäyntikäytölle.
- Anna laitteen jäähtyä. Vaihda tuloilmasuodatin.

Pöly pääsee ulos imuvaiheessa

- Tarkasta poimusuodattimen oikea asennus.
- Vaihda poimusuodatin.

Punainen merkkivalo "Alipaine" palaa

- Vaihda poimusuodatin.
- Kun pölyn hävityspussi tulee täyteen ja vähimmäistilavuusvirta alittuu, se on vaihdettava.
- Kun varmuussuodatinpussi on täynnä ja vähimmäistilavuusvirta alitetaan, suodatinpussi on vaihdettava.

Asiakaspalvelu

Jos häiriötä ei voida poistaa, laite täytyy tarkastuttaa asiakaspalvelussa.

Hävittäminen

Laite on hävitettävä lain määräysten mukaan käyttöiän lopussa.

Takuu

Kussakin maassa ovat voimassa valtuuttamamme myyntiorganisaation julkaisemat takuuehdot. Materiaali- ja valmistusvirheitä aiheuttavat virheet laitteessa korjaamme takuuaikana maksutta. Takuutapauksessa ota yhteys ostotositteen kanssa jälleenmyyjään tai lähimpään valtuutettuun huoltoon.

Varusteet ja varaosat

⚠ VAARA



Käytä vain valmistajan hyväksymiä ja Ex-tarralla merkittyjä lisävarusteita rakennetyypin 22 kanssa. Muunlaisten lisävarusteosien käyttäminen voi aiheuttaa räjähdysvaaran.

Käytä vain alkuperäisiä tarvikkeita ja varaosia. Ne takaavat laitteen turvallisen ja häiriöttömän toiminnan.

Tietoja tarvikkeista ja varaosista on sivustolla www.kaercher.com.

- Toimitukseen ei kuulu varusteita. Varusteet on tilattava erikseen käyttötarkoituksen perusteella.
- Vain 42 mm nimellisläpimitan omaava imuletku takaa laitteen moitteettoman toiminnan.
- Varaosat ja erityisvarusteet saat kauppialtasi tai lähimmältä KÄRCHER tytäryhtiöltä.

EY-vaatimusten mukaisuusvakuutus

Vakuutamme, että alla mainitut tuotteet vastaavat suunnittelultaan ja rakenteeltaan sekä valmistustavaltaan EU-direktiivien asiantomaisia turvallisuus- ja terveysvaatimuksia. Jos tuotteeseen/tuotteisiin tehdään muutoksia, joista ei ole sovittu kanssamme, tämä vakuutus ei ole enää voimassa.

Tuote: Märkä- ja kuivaimuri

Tyyppi: 1.576-xxx

Yksiselitteiset EU-direktiivit

2006/42/EY (+2009/127/EY)

2014/30/EU

2014/34/EU

Sovelletut harmonisoidut standardit

EN 55014–1: 2006+A1: 2009+A2: 2011

EN 55014–2: 2015

EN 60335–1

EN 60335–2–69

EN 61000–3–2: 2014

EN 61000–3–3: 2013

EN 62233: 2008

Sovelletut kansalliset standardit

TRGS 519

Tarkastuskertomus-nro

713009565

TÜV SÜD

Ridlerstr. 65

80339 München

Merkintä

II 3D 95 °C



5.966-011

Allekirjoittaneet toimivat yrityksen johtokunnan puolesta ja sen valtakirjalla.

H. Jenner

Chairman of the Board of Management

S. Reiser

Director Regulatory Affairs & Certification

Dokumentointivastaava:

S. Reiser

Alfred Kärcher SE & Co. KG

Alfred-Kärcher-Straße 28-40

71364 Winnenden (Germany)

Tel.: +49 7195 14-0

Fax: +49 7195 14-2212

Winnenden, 2018/10/01

Tekniset tiedot

Tyyppi		IVC 60/12-1 Ec H Z22
Verkköjännite	V	220-240
Taajuus	Hz	1~ 50-60
Nimellisteho	W	1000
Säiliön tilavuus	l	60
Ilmamäärä (maks.), kun imuletkun pituus on 3 m	m ³ /h	140
Ilmamäärä (maks.), kun imuletkun pituus on 10 m	m ³ /h	108
Alipaine (maks.)	kPa (mbar)	22,3 (223)
Suojatyyppi	--	IP54
Kotelointiluokka	--	I
Imuletkuliitin (C-DN/C-ID)	DN	72
Imuletkun nimellisläpimitta	DN	42
Pituus x leveys x korkeus	mm	970 x 690 x 995
Suodatinpinta	m ²	0,95
Tyypillinen käyttöpaino	kg	59
Ulkoilman lämpötila	°C	-10...+40
Suhteellinen ilmankosteus	%	30-90
Sytytysuojatyyppi		II 3D 95 °C
Mitatut arvot EN 60335-2-69 mukaisesti		
Äänenpainetaso L _{pA}	dB(A)	76
Epävarmuus K _{pA}	dB(A)	1
Käsi-käsivarsi värinäarvo	m/s ²	<2,5
Epävarmuus K	m/s ²	0,2

Verkkokaapeli	H07RN-F 3x1,5 mm ²	
	Osa-nro	Johdon pituus
EU	6.649-915.0	10 m



Πριν χρησιμοποιήσετε τη συσκευή σας για πρώτη φορά, διαβάστε αυτές τις πρωτότυπες οδηγίες χρήσης, ενεργήστε σύμφωνα με αυτές και κρατήστε τις για μελλοντική χρήση ή για τον επόμενο ιδιοκτήτη.

- Πριν από την πρώτη χρήση διαβάστε οπωσδήποτε τις υποδείξεις ασφαλείας αρ. 5.956-249.0!
- Η μη τήρηση των οδηγιών χρήσης, καθώς και των υποδείξεων ασφαλείας, μπορεί να προκαλέσει βλάβες στη συσκευή ή κινδύνους για τον χρήστη ή άλλα άτομα.
- Σε περίπτωση βλαβών κατά τη μεταφορά ειδοποιήστε αμέσως τον αντιπρόσωπό σας.

Πίνακας περιεχομένων

Προστασία περιβάλλοντος . . .	EL	1
Διαβάθμιση κινδύνων	EL	1
Χρήση σύμφωνα με τους κανονισμούς	EL	2
Στοιχεία συσκευής	EL	2
Σύμβολα στη συσκευή	EL	3
Υποδείξεις ασφαλείας	EL	3
Έναρξη λειτουργίας	EL	4
Χειρισμός	EL	5
Μεταφορά	EL	8
Αποθήκευση	EL	8
Φροντίδα και συντήρηση	EL	8
Αντιμέτωπιση βλαβών	EL	11
Απόσυρση	EL	12
Εγγύηση	EL	12
Εξαρτήματα και ανταλλακτικά	EL	12
Δήλωση Συμμόρφωσης των ΕΕ	EL	13
Τεχνικά χαρακτηριστικά	EL	14

Προστασία περιβάλλοντος



Τα υλικά συσκευασίας είναι ανακυκλώσιμα. Μην πετάτε τις συσκευασίες στα οικιακά απορρίμματα, αλλά σε ειδικό σύστημα επαναχρησιμοποίησης.



Οι παλιές συσκευές περιέχουν ανακυκλώσιμα υλικά, τα οποία θα πρέπει να μεταφέρονται σε σύστημα επαναχρησιμοποίησης. Οι μπαταρίες, τα λάδια και παρόμοια υλικά δεν επιτρέπεται να καταλήγουν στο περιβάλλον. Για το λόγο αυτόν η διάθεση παλιών συσκευών πρέπει να γίνεται σε κατάλληλα συστήματα συλλογής.

Υποδείξεις για τα συστατικά (REACH)

Ενημερωμένες πληροφορίες για τα συστατικά μπορείτε να βρείτε στη διεύθυνση:

www.kaercher.com/REACH

Διαβάθμιση κινδύνων

⚠ ΚΙΝΔΥΝΟΣ

Υποδείξεις για άμεσα επαπειλούμενο κίνδυνο, ο οποίος μπορεί να έχει ως συνέπεια σοβαρό ή θανάσιμο τραυματισμό.

⚠ ΠΡΟΕΙΔΟΠΟΙΗΣΗ

Υποδείξεις για μια δυνητικά επικίνδυνη κατάσταση, η οποία μπορεί να έχει ως συνέπεια σοβαρό ή θανάσιμο τραυματισμό.

⚠ ΠΡΟΣΟΧΗ

Υπόδειξη για μια ενδεχομένως επικίνδυνη κατάσταση, η οποία μπορεί να οδηγήσει σε ελαφρό τραυματισμό.

ΠΡΟΣΟΧΗ

Υπόδειξη για μια δυνητικά επικίνδυνη κατάσταση, η οποία μπορεί να έχει ως συνέπεια υλικές ζημιές.

Χρήση σύμφωνα με τους κανονισμούς

- Αυτή η ηλεκτρική σκούπα προορίζεται για τον υγρό και τον ξηρό καθαρισμό επιφανειών δαπέδων και τοίχων.
- Η συσκευή ενδείκνυται για την αναρρόφηση ξηρής, εύφλεκτης, βλαβερής για την υγεία σκόνης στη ζώνη 22, κατηγορία 22 σκόνης Η κατά EN 60 335-2-69.
- Οι συσκευές κατασκευαστικού τύπου 22 ενδείκνυται για αναρρόφηση εύφλεκτης σκόνης στη Ζώνη 22. Δεν είναι κατάλληλες για σύνδεση σε μηχανήματα που παράγουν σκόνη.
- Οι συσκευές κατασκευαστικού τύπου 22 δεν ενδείκνυται για την αναρρόφηση έντονα εκρηκτικής σκόνης ή υγρών, καθώς και για μείγματα εύφλεκτης σκόνης και υγρών.
- Μετά τη χρήση του αναρροφητήρα αμιάντου σε κλειστό τομέα κατά την έννοια του TRGS 519 δεν επιτρέπεται πλέον η χρήση του αναρροφητήρα αμιάντου στον αποκαλούμενο λευκό τομέα. Οι εξαιρέσεις επιτρέπονται μόνον εάν ο αναρροφητήρας αμιάντου έχει προηγουμένως απολυμανθεί πλήρως από ειδικό σύμφωνα με το TRGS 519 αρ. 2.7 (δηλ. όχι μόνο το εξωτερικό περιβλημά, αλλά επίσης π.χ. ο θάλαμος ψύξης, οι χώροι εγκατάστασης ηλεκτρικών μέσων εργασίας, τα ίδια τα μέσα εργασίας, κ.λ.π.). Η εργασία απολύμανσης πρέπει να τεκμηριωθεί γραπτώς και να υπογραφεί από τον ίδιο τον ειδικό τεχνίτη.
- Η συσκευή αυτή είναι κατάλληλη για βιομηχανική χρήση, π.χ. σε αποθήκες και εργοστάσια.
- Η συσκευή δεν διαθέτει έγκριση για μεταφορά με γερανό.

Στοιχεία συσκευής

- 1 Καλώδιο τροφοδοσίας
- 2 Πινακίδα τύπου
- 3 Επίπεδο πτυχωτό φίλτρο
- 4 Κεφαλή αναρρόφησης
- 5 Χειρολαβή της κεφαλής αναρρόφησης
- 6 Δεξιά διάταξη απασφάλισης του μηχανισμού απόθεσης
- 7 Ενδιάμεσος δακτύλιος
- 8 Σύνδεσμος εξισορρόπησης πίεσης
- 9 Τροχίσκος δοχείου ρύπων
- 10 Εξισορρόπηση πίεσης
- 11 Δοχείο ρύπων
- 12 Αριστερή διάταξη απασφάλισης του μηχανισμού απόθεσης
- 13 Ασφάλιση της κεφαλής αναρρόφησης
- 14 Στόμιο αναρρόφησης στον ενδιάμεσο δακτύλιο
- 15 Στόμιο αναρρόφησης στο δοχείο ρύπων
- 16 Μούφα στο δοχείο ρύπων
- 17 Τροχίσκος πλαισίου με φρένο ακινητοποίησης
- 18 Στήριγμα για ακροφύσιο δαπέδου
- 19 Τροχήλατη βάση
- 20 Δοχείο συλλογής
- 21 Μούφα ενδιάμεσου δακτυλίου
- 22 Χειρολαβή δοχείου ρύπων
- 23 Στήριγμα για σωλήνα αναρρόφησης
- 24 Ενδεικτική λυχνία "Υποπίεση"
- 25 Περιστροφικός διακόπτης
- 26 Κάλυμμα φίλτρου
- 27 Συγκρατητής καλωδίου
- 28 Λαβή μεταφοράς
- 29 Περιβλημά φίλτρου
- 30 Φίλτρο προσαγωγής αέρα
- 31 Αναρτήρας ελατηρίου γείωσης
- 32 Πείρος σφράγισης καλύμματος φίλτρου

Σύμβολα στη συσκευή

	Μην αναρροφάτε αναπλέξιμα υλικά! Κατάλληλο για αναρρόφηση εύφλεκτης σκόνης στις κατηγορίες εκρήξιμης σκόνης της ζώνης 22.	
	Επίπεδο πτυχωτό φίλτρο	Κωδ. παραγωγής 6.904-364.0
	Σακούλα απόρριψης	Κωδ. παραγωγής 6.907-347.0
	Σάκος φίλτρου ασφαλείας	Κωδ. παραγωγής 6.904-420.0



Σε περίπτωση χρήσης της σακούλας απόρριψης πρέπει να είναι στεγανά σφραγισμένο το

κάτω στόμιο αναρρόφησης.

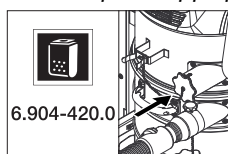

Σε περίπτωση χρήσης του σάκου φίλτρου ασφαλείας πρέπει να είναι στεγανά σφραγισμένο

το επάνω στόμιο αναρρόφησης.

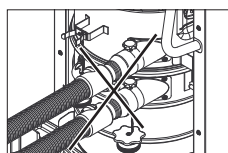

Δεν πρέπει να είναι συνδεδεμένοι ταυτόχρονα στην ηλεκτρική σκούπα δύο ελαστικοί σωλήνες

αναρρόφησης. Ένα στόμιο αναρρόφησης πρέπει να είναι στεγανά σφραγισμένο με τη μούφα.

Υποδείξεις ασφαλείας

⚠ ΚΙΝΔΥΝΟΣ

- Εάν ο ανακυκλούμενος αέρας επιστρέφει στο χώρο, τότε πρέπει να υπάρχει επαρκές ποσοστό ανανέωσης αέρα L . Προκειμένου να τηρηθούν οι απαραίτητες οριακές τιμές, η ογκομετρική παροχή επιστροφής επιτρέπεται να ανέρχεται το ανώτερο στο 50% της ογκομετρικής παροχής φρέσκου αέρα (όγκος χώρου V_R x ποσοστό ανανέωσης αέρα L_w). Χωρίς ιδιαίτερα μέτρα αερισμού ισχύει: $L_w = 1h^{-1}$.
- Χρήση της συσκευής και των υλικών, για τα οποία χρησιμοποιείται, συμπεριλαμβανομένης της ασφαλούς διάθεσης των αναρροφούμενων υλικών μόνον από εκπαιδευμένο προσωπικό.
- Η συσκευή αυτή περιέχει σκόνη βλαβερή για την υγεία. Οι εργασίες εκκένωσης και συντήρησης, συμπεριλαμβανομένης της απόσυρσης των κάδων συλλογής σκόνης, επιτρέπεται να γίνονται μόνο από εξειδικευμένο προσωπικό, το οποίο φοράει τον κατάλληλο προστατευτικό εξοπλισμό.
- Η συσκευή δεν επιτρέπεται να λειτουργεί χωρίς το πλήρες σύστημα φιλτραρίσματος.
- Λαμβάνετε υπόψη τους εφαρμοστέους κανόνες ασφαλείας για τα υπό επεξεργασία υλικά.
- Τα εγκεκριμένα από τον κατασκευαστή πρόσθετα εξαρτήματα είναι ηλεκτρικά αγωγίμα. Δεν επιτρέπεται να χρησιμοποιούνται άλλα πρόσθετα εξαρτήματα!
- Η αναρρόφηση πρέπει να γίνεται με όλα τα στοιχεία φιλτραρίσματος εγκατεστημένα, διότι διαφορετικά θα προκληθεί βλάβη στον κινητήρα αναρρόφησης με κίνδυνο για την υγεία λόγω αυξημένης εξαγωγής λεπτής σκόνης!
- Τηρείτε πάντα τους κανόνες ασφαλείας για τα απορροφώμενα υλικά. Κατά την ενδεδειγμένη/μη ενδεδειγμένη χρήση, ορισμένα τμήματα της συσκευής μπορεί να αναπτύξουν θερμοκρασίες έως 95 °C.
- Δεν επιτρέπεται η χρήση καλωδίου προέκτασης.

Σε περίπτωση εκτάκτου ανάγκης

Σε περίπτωση εκτάκτου ανάγκης (π.χ. σε βραχυκύκλωμα ή άλλη ηλεκτρολογική βλάβη) απενεργοποιήστε τη συσκευή και βγάλτε την από την πρίζα.

Έναρξη λειτουργίας

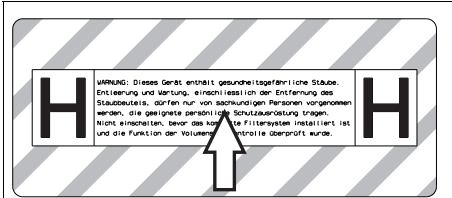

→ Εάν είναι απαραίτητο, τραβήξτε το αυτοκόλλητο με την αντίστοιχη εθνική γλώσσα από το συνοδευτικό φύλλο και κολλήστε το πάνω από το γερμανικό κείμενο.

Προσοχή: Ανάλογα με την εφαρμογή, ο ελαστικός σωλήνας αναρρόφησης μπορεί να συνδεθεί σε 2 διαφορετικά στόμια αναρρόφησης:

- 1 Στόμιο αναρρόφησης στον ενδιάμεσο δακτύλιο:
 - α) Ξηρή αναρρόφηση με σακούλα απόρριψης: Χονδρή σκόνη, μεγάλες ποσότητες αναροφώμενου υλικού για περιορισμένο χρόνο
 - β) Υγρή αναρρόφηση
- 2 Στόμιο αναρρόφησης στο δοχείο ρύπων:
 - α) Ξηρή αναρρόφηση με σάκο φίλτρου ασφαλείας: Αμίαντος, λεπτή σκόνη, συνεχώς μεγάλες ποσότητες αναροφώμενων υλικών
 - β) Υγρή αναρρόφηση

⚠ ΠΡΟΕΙΔΟΠΟΙΗΣΗ

Μην προβαίνετε σε αναρρόφηση χωρίς το στοιχείο φίλτρου, διότι διαφορετικά θα προκληθεί βλάβη στον κινητήρα αναρρόφησης και παρουσιάζεται έτσι κίνδυνος για την υγεία λόγω αυξημένης εκπομπής λεπτής σκόνης.

Υπόδειξη: Για σκόνες με ενέργεια ανάφλεξης μικρότερη από 1mJ μπορεί να ισχύουν πρόσθετοι κανόνες.

- Τοποθετήστε τη συσκευή σε θέση εργασίας, εάν χρειάζεται ασφαλίστε την με το φρένο ακινητοποίησης.
- Τοποθετήστε τον ελαστικό σωλήνα αναρρόφησης (δεν περιλαμβάνεται στη συσκευασία) στο επιλεγμένο στόμιο αναρρόφησης. Σφραγίστε στεγανά τα άλλα στόμια αναρρόφησης με τη μούφα, βλ. Χειρισμός.
- Ελέγξτε τη στάθμη πλήρωσης στο δοχείο ρύπων πριν την έναρξη της εργασίας και αδειάστε το δοχείο κατά περίπτωση.
- Ανάλογα με την εφαρμογή, τοποθετήστε τη σακούλα απόρριψης ή το σάκο φίλτρου ασφαλείας για ξηρή αναρρόφηση, βλ. "Ξηρή αναρρόφηση".
- Βεβαιωθείτε ότι το δοχείο ρύπων είναι σωστά τοποθετημένο.
- Συνδέστε το επιθυμητό εξάρτημα (δεν περιλαμβάνεται στη συσκευασία).

Αυτόματη παρακολούθηση αναροφητικής ισχύος

Η συσκευή είναι εξοπλισμένη με σύστημα παρακολούθησης αναροφητικής ισχύος. Εάν η ταχύτητα του αέρα στον ελαστικό σωλήνα αναρρόφησης πέσει κάτω από 20 m/s, ανάβει με κόκκινο η ενδεικτική λυχνία "Υποπίεση" (βλ. "Βοήθεια σε περίπτωση βλάβης").

Υπόδειξη: Η ενδεικτική λυχνία "Υποπίεση" ενδέχεται να ανάβει με κόκκινο κατά διαστήματα κατά τη διάρκεια της κανονικής λειτουργίας (π.χ. όταν χρησιμοποιείται το ακροφύσιο δαπέδου), όταν μειώνεται η ποσότητα αέρα (μείωση διατομής) και, συνεπώς, αυξάνεται η υποπίεση.

Υπόδειξη: Στις περιπτώσεις αυτές δεν πρόκειται για σφάλμα, αλλά για υπόδειξη ότι η ποσότητα αέρα μειώθηκε και η υποπίεση αυξήθηκε, όπως αναφέρεται παραπάνω.

Αντιστατικό σύστημα

Τα στατικά φορτία απομακρύνονται μέσω των γειωμένων στομιών αναρρόφησης. Έτσι αποφεύγονται, χάρη στα ηλεκτρικά αγωγίμα εξαρτήματα που έχουν εγκριθεί από τον κατασκευαστή, οι σπινθήρες και η υπερροή ρεύματος.

Χειρισμός

⚠ ΠΡΟΕΙΔΟΠΟΙΗΣΗ

Κατά την αναρρόφηση δεν επιτρέπεται να απομακρύνεται ποτέ το επίπεδο πτυχωτό φίλτρο

- Τα μη χρησιμοποιημένα επίπεδα πτυχωτά φίλτρα μπορούν να αποθηκευθούν και να μεταφερθούν μόνον μέσα στη συσκευασία τους (χαρτοκιβώτιο).

Εικόνα **A**

- Μην αγγίζετε τα πτερύγια του επιπέδου πτυχωτού φίλτρου κατά την τοποθέτησή.

Σφράγισμα σύνδεσης αναρρόφησης

⚠ ΠΡΟΕΙΔΟΠΟΙΗΣΗ

Κίνδυνος για την υγεία από τη λεπτή σκόνη! Εάν αφαιρεθεί ο ελαστικός σωλήνας αναρρόφησης, πρέπει να σφραγιστεί η σύνδεση αναρρόφησης.

Εικόνα **B**

- ➔ Εφαρμόστε τη μούφα σύνδεσης ακριβώς στην υποδοχή αναρρόφησης.
- ➔ Σπρώξτε τη μούφα σύνδεσης ως τον αναστολέα.

Δοχείο ρύπων

Υπόδειξη: Το δοχείο ρύπων πρέπει να αδειάζει, όταν είναι γεμάτο έως το κάτω άκρο του στομίου αναρρόφησης του δοχείου.

- Ελέγχετε τακτικά τη στάθμη πλήρωσης του δοχείου ρύπων, επειδή η συσκευή δεν απενεργοποιείται αυτόματα.

Ξηρή αναρρόφηση

⚠ ΠΡΟΕΙΔΟΠΟΙΗΣΗ

- Δεν πρέπει να είναι συνδεδεμένοι ταυτόχρονα στην ηλεκτρική σκούπα δύο ελαστικοί σωλήνες αναρρόφησης. Ένα στόμιο αναρρόφησης πρέπει να είναι στεγανά σφραγισμένο με τη μούφα.
- Σε περίπτωση χρήσης της σακούλας απόρριψης πρέπει να είναι στεγανά σφραγισμένο το κάτω στόμιο αναρρόφησης.
- Σε περίπτωση χρήσης του σάκου φίλτρου ασφαλείας πρέπει να είναι στεγανά σφραγισμένο το επάνω στόμιο αναρρόφησης.
- Αν ο ελαστικός σωλήνας αναρρόφησης είναι συνδεδεμένος σε λάθος στόμιο αναρρόφησης, παρουσιάζονται δυσλειτουργίες στη συσκευή (μη ενεργοποίηση της αυτόματης παρακολούθησης αναρροφητικής ισχύος, αυξημένη εκπομπή σκόνης, η σακούλα απόρριψης αναρροφάται προς τα πάνω).

Προσοχή: Ανάλογα με την εφαρμογή, ο ελαστικός σωλήνας αναρρόφησης μπορεί να συνδεθεί σε 2 διαφορετικά στόμια αναρρόφησης:

- 1 Στόμιο αναρρόφησης στον ενδιάμεσο δακτύλιο:
Ξηρή αναρρόφηση με σακούλα απόρριψης: Χονδρή σκόνη, μεγάλες ποσότητες αναρροφώμενου υλικού για περιορισμένο χρόνο
Η συσκευή διαθέτει σακούλα απόρριψης, κωδ. παραγγελίας 6.907-347.0 (5 τεμάχια).
- 2 Στόμιο αναρρόφησης στο δοχείο ρύπων:
Ξηρή αναρρόφηση με σάκο φίλτρου ασφαλείας: Αμίαντος, λεπτή σκόνη, συνεχώς μεγάλες ποσότητες αναρροφώμενων υλικών
Η συσκευή διαθέτει σάκο φίλτρου ασφαλείας με σφραγιζόμενο καπάκι, κωδ. παραγγελίας 6.904-420.0 (5 τεμάχια).

Υπόδειξη: Με αυτή τη συσκευή μπορούν να αναρροφηθούν όλα τα είδη σκόνης μέχρι την κατηγορία σκόνης H. Η χρήση μιας σακούλας συλλογής σκόνης επιβάλλεται από τη νομοθεσία.

Υπόδειξη: Η συσκευή ενδείκνυται ως ηλεκτρική σκούπα βιομηχανικής χρήσης για την αναρρόφηση ξηρής, εύφλεκτης σκόνης με τιμές MAK.

Μετάβαση από υγρή σε ξηρή αναρρόφηση

ΠΡΟΣΟΧΗ

Κατά την αλλαγή από υγρή σε ξηρή αναρρόφηση, προσέξτε τα ακόλουθα:

Η αναρρόφηση ξηρής σκόνης όταν το στοχείο φιλτραρίσματος είναι υγρό μπορεί να επιβαρύνει το φίλτρο και να το αχρηστέψει.

- Πριν από τη χρήση στεγνώστε καλά το υγρό φίλτρο ή αντικαταστήστε το με στεγνό.
- Εάν χρειαστεί, αντικαταστήστε το φίλτρο όπως περιγράφεται στο σημείο "Φροντίδα και συντήρηση".

Τοποθέτηση σακούλας απόρριψης/σάκου φίλτρου ασφαλείας

- Ασφαλίστε το φρένο ακινητοποίησης. **Εικόνα G**
- Αποσυνδέστε τη διάταξη εξισορρόπησης πίεσης από το άνω άκρο.
- Τραβήξτε προς τα πάνω τις διατάξεις απασφάλισης του μηχανισμού απόθεσης.
- Τραβήξτε τη λαβή μεταφοράς προς τα επάνω. Το δοχείο θα απασφαλιστεί και θα κατέβει.

Εικόνα D

- Τραβήξτε το δοχείο από τη χειρολαβή.

Εικόνα E

- Τοποθετήστε τη σακούλα απόρριψης έτσι, ώστε να εφάπτεται καλά με τα τοιχώματα και το δάπεδο του δοχείου.
- Τοποθετήστε τη σακούλα απορριμμάτων πάνω από το δοχείο.

Εικόνα F

- Εισάγετε το σάκο φίλτρου ασφαλείας.

Εικόνα G

- Τοποθετήστε το σάκο φίλτρου ασφαλείας πάνω από το δοχείο.

⚠ ΚΙΝΔΥΝΟΣ

Κίνδυνος έκρηξης! Να εξασφαλιστεί η ηλεκτροστατική γείωση μεταξύ του πλαισίου και του δοχείου ρύπων με χρήση του αναρτήρα ελατηρίου.

- Τοποθετήστε ξανά το δοχείο και ασφαλίστε το με τη λαβή ώθησης.

⚠ ΠΡΟΕΙΔΟΠΟΙΗΣΗ



Κίνδυνος σύνθλιψης! Κατά το κλείδωμα, μην τοποθετείτε ποτέ τα χέρια σας ανάμεσα στο δοχείο ρύπων και τον ενδιάμεσο δακτύλιο ή κοντά στο μηχανισμό ανύψωσης. Ασφαλίστε το δοχείο με τις δύο λαβές ώθησης χρησιμοποιώντας και τα δύο χέρια σας.

- Επανασυνδέστε τη διάταξη εξισορρόπησης πίεσης.

Υγρή αναρρόφηση

Προσοχή: Ελέγχετε συνεχώς τη στάθμη πλήρωσης στο δοχείο ρύπων κατά την απορρόφηση μεγάλων ποσοτήτων υγρών, επειδή το δοχείο μπορεί να γεμίσει και να ξεχειλίσει σε μερικά δευτερόλεπτα.

⚠ ΚΙΝΔΥΝΟΣ

Κατά την υγρή αναρρόφηση δεν επιτρέπεται η αναρρόφηση σκόνης που είναι βλαβερή για την υγεία.

- Κατά την αναρρόφηση νωπών ρύπων πρέπει να απομακρύνετε πάντα τη σακούλα απόρριψης ή το σάκο φίλτρου ασφαλείας.

Αφαίρεση σακούλας απόρριψης/σάκου φίλτρου ασφαλείας

- Ασφαλίστε το φρένο ακινητοποίησης.
- Εάν είναι απαραίτητο, αφαιρέστε τον ελαστικό σωλήνα αναρρόφησης.
- Σφραγίστε τη σύνδεση αναρρόφησης στο δοχείο ρύπων, βλ. Χειρισμός.

Εικόνα

- Αποσυνδέστε τη διάταξη εξισορρόπησης πίεσης από το άνω άκρο.
- Τραβήξτε προς τα πάνω τις διατάξεις απασφάλισης του μηχανισμού απόθεσης.
- Τραβήξτε τη λαβή μεταφοράς προς τα επάνω. Το δοχείο θα απασφαλιστεί και θα κατέβει.

Εικόνα

- Τραβήξτε το δοχείο από τη χειρολαβή.

Εικόνα

- Ανασηκώστε κι αναποδογυρίστε τη σακούλα απόρριψης.
- Κλείστε στεγανά τη σακούλα απόρριψης με ταινία σφράγισης.
- Αφαιρέστε τη σακούλα απόρριψης.
- Διαθέστε τη σακούλα απόρριψης σύμφωνα με τις νομικές διατάξεις.

Εικόνα

- Ανασηκώστε και ανοίξτε το σάκο φίλτρου ασφαλείας.

Εικόνα

- Τραβήξτε το προστατευτικό φύλλο.
- Κλείστε το σάκο φίλτρου ασφαλείας με τον αυτοκόλλητο ενδέτη.
- Τραβήξτε προς τα πίσω και βγάλτε το σάκο φίλτρου ασφαλείας.

Εικόνα

- Κλείστε καλά το άνοιγμα σύνδεσης αναρρόφησης του σάκου φίλτρου ασφαλείας με το καπάκι σφράγισης.

Εικόνα

- Σφραγίστε καλά το σάκο φίλτρου ασφαλείας με το συνοδευτικό συνδετήρα καλωδίων.
- Αφαιρέστε το σάκο φίλτρου ασφαλείας.
- Καθαρίστε το εσωτερικό του δοχείου με ένα υγρό πανί.
- Απορρίψτε το σάκο φίλτρου ασφαλείας σε αδιαπέραστη από τη σκόνη κλειστή σακούλα, σύμφωνα με τη νομοθεσία.
- Τοποθετήστε ξανά το δοχείο και ασφαλίστε το με τη λαβή ώθησης.

ΠΡΟΕΙΔΟΠΟΙΗΣΗ



- Κίνδυνος σύνθλιψης! Κατά το κλείδωμα, μην τοποθετείτε ποτέ τα χέρια σας ανάμεσα στο δοχείο ρύπων και τον ενδιάμεσο δακτύλιο ή κοντά στο μηχανισμό ανύψωσης. Ασφαλίστε το δοχείο με τις δύο λαβές ώθησης χρησιμοποιώντας και τα δύο χέρια σας.*
- Επανασυνδέστε τη διάταξη εξισορρόπησης πίεσης.



Γενικά

ΠΡΟΣΟΧΗ

Δώστε προσοχή στις τοπικές προδιαγραφές για την επεξεργασία λυμάτων.

- Μετά το πέρας της υγρής αναρρόφησης: Στεγνώστε το επίπεδο πτυχωτό φίλτρο. Καθαρίστε το δοχείο με ένα υγρό πανί και στεγνώστε το.

Περιστροφικός διακόπτης

	Συσκευή ON
	Συσκευή OFF

Ενεργοποίηση της μηχανής

- Συνδέστε το ρευματολήπτη στην πρίζα.
- Ενεργοποιήστε τη συσκευή από τον περιστροφικό διακόπτη.

Λειτουργία καθαρισμού

- Εκτελέστε τον καθαρισμό.

Απενεργοποίηση της μηχανής

- Απενεργοποιήστε τη συσκευή από τον περιστροφικό διακόπτη.
- Βγάλτε το ρευματολήπτη.

Έπειτα από κάθε λειτουργία

Εκκένωση του δοχείου

→ Ασφαλίστε το φρένο ακινητοποίησης.

Εικόνα 

- Αποσυνδέστε τη διάταξη εξισορρόπησης πίεσης από το άνω άκρο.
- Τραβήξτε προς τα πάνω τις διατάξεις απασφάλισης του μηχανισμού απόθεσης.
- Τραβήξτε τη λαβή μεταφοράς προς τα επάνω. Το δοχείο θα απασφαλιστεί και θα κατέβει.

Εικόνα 

- Τραβήξτε το δοχείο από τη χειρολαβή.
- Αδειάστε τον κάδο.
- Τοποθετήστε ξανά το δοχείο και ασφαλίστε το με τη λαβή ώθησης.

ΠΡΟΕΙΔΟΠΟΙΗΣΗ



Κίνδυνος σύνθλιψης! Κατά το κλείδωμα, μην τοποθετείτε ποτέ τα χέρια σας ανάμεσα στο δοχείο ρύπων και τον ενδιάμεσο δακτύλιο ή κοντά στο μηχανισμό ανύψωσης. Ασφαλίστε το δοχείο με τις δύο λαβές ώθησης χρησιμοποιώντας και τα δύο χέρια σας.

- Επανασυνδέστε τη διάταξη εξισορρόπησης πίεσης.

Καθαρισμός συσκευής

- Καθαρίστε τη συσκευή εσωτερικά και εξωτερικά με αναρρόφηση και σκούπισμα με ένα υγρό πανί.
- Κατά την αναρρόφηση στη συσκευή πρέπει να χρησιμοποιείται μία σκούπα τουλάχιστον ίδιας ή καλύτερης ταξινόμησης.
- Εάν χρειάζεται, ξεπλύνετε τα βοηθητικά εξαρτήματα με νερό και στεγνώστε τα.

Φύλαξη της συσκευής

- Τυλίξτε το καλώδιο τροφοδοσίας γύρω από το στήριγμα καλωδίου.
- Τυλίξτε τον ελαστικό σωλήνα αναρρόφησης γύρω από τη λαβή ώθησης.
- Τοποθετήστε το ακροφύσιο δαπέδου και το σωλήνα αναρρόφησης στις αντίστοιχες υποδοχές.
- Τοποθετήστε τη συσκευή σε στεγνό χώρο και ασφαλίστε την ώστε να μην μπορεί να χρησιμοποιηθεί από αναρμόδια άτομα.

Μεταφορά

ΠΡΟΣΟΧΗ

Κίνδυνος τραυματισμού και βλάβης! Κατά τη μεταφορά λάβετε υπόψη το βάρος της συσκευής.

Κατά τη μεταφορά του μηχανήματος πρέπει να φροντίζετε ώστε να υπάρχει ασφαλής στερέωση του μηχανήματος.

Για τη μεταφορά του μηχανήματος χωρίς σκόνες πρέπει να λαμβάνονται τα ακόλουθα προστατευτικά μέτρα:

- Τοποθετήστε τον ελαστικό σωλήνα αναρρόφησης με τα εξαρτήματα στο συνημμένο σάκο μεταφοράς. Σφραγίστε το σάκο μεταφοράς.

Κωδ. παραγγελίας σάκου μεταφοράς: 6.277-454.0

- Κλείστε τις δύο συνδέσεις αναρρόφησης, βλ. Χειρισμός.
- Απασφαλίστε το φρένο ακινητοποίησης και σθρώστε τη συσκευή από τη λαβή ώθησης.
- Για να μεταφορτώσετε τη συσκευή, κρατήστε την από το τροχήλατο πλαίσιο και όχι από τη λαβή ώθησης.
- Κατά τη μεταφορά με οχήματα, ασφαλίστε τη συσκευή έναντι ενδεχόμενης ολίσθησης και ανατροπής, σύμφωνα με τις εκάστοτε ισχύουσες κατευθυντήριες οδηγίες.

Αποθήκευση

ΠΡΟΣΟΧΗ

Κίνδυνος τραυματισμού και βλάβης! Κατά την αποθήκευση λάβετε υπόψη το βάρος της συσκευής.

Η συσκευή αυτή μπορεί να αποθηκεύεται μόνο σε εσωτερικούς χώρους.

Φροντίδα και συντήρηση

ΚΙΝΔΥΝΟΣ

Πριν από όλες τις εργασίες στη συσκευή, απενεργοποιήστε τη συσκευή και τραβήξτε το φως από την πρίζα.

Οι μηχανές ελέγχου σκόνης είναι συστήματα ασφαλείας για την πρόληψη ή αποφυγή κινδύνων υπό την έννοια του BGV A1.

- Για να γίνει συντήρηση της συσκευής από το χρήστη, η συσκευή πρέπει να αποσυναρμολογηθεί, να καθαριστεί και να συντηρηθεί, εφόσον αυτό είναι δυνατό να γίνει, χωρίς να προκληθεί κατά τη συντήρηση κίνδυνος για το προσωπικό συντήρησης και για άλλα άτομα. Πριν από την αποσυναρμολόγηση πρέπει να ληφθούν τα κατάλληλα μέτρα προστασίας που περιλαμβάνουν και απολύμανση. Πρέπει να ληφθούν κατάλληλα μέτρα πρόληψης για εξαερισμό με φιλτράρισμα στο χώρο όπου αποσυναρμολογείται η συσκευή, να γίνει καθαρισμός των επιφανειών συντήρησης και να υπάρχει κατάλληλη προστασία του προσωπικού.
- Το εξωτερικό της συσκευής θα πρέπει να καθαριστεί από τοξικές ουσίες με αναρρόφηση σκόνης και να σκουπιστεί καλά, ή να γίνει επεξεργασία του με στεγανοποιητικό μέσο, πριν απομακρυνθεί από την επικίνδυνη περιοχή. Όλα τα εξαρτήματα της συσκευής πρέπει να θεωρούνται ακάθαρτα, όταν απομακρύνονται από την επικίνδυνη περιοχή. Να λαμβάνονται τα κατάλληλα μέτρα για να μην διαφύγει η σκόνη.
- Κατά την εκτέλεση των εργασιών συντήρησης και επισκευής πρέπει να πεταχτούν όλα τα ακάθαρτα αντικείμενα που δεν καθαρίστηκαν ικανοποιητικά. Παρόμοια αντικείμενα πρέπει να απορρίπτονται σε αδιαπέραστες από την υγρασία σακούλες, σύμφωνα με τους ισχύοντες κανονισμούς για τη διάθεση παρόμοιων απορριμμάτων.
- Κατά τη μεταφορά και τη συντήρηση της συσκευής, τα ανοίγματα αναρρόφησης πρέπει να σφραγίζονται με τις μούφες.

Δ ΠΡΟΕΙΔΟΠΟΙΗΣΗ

Τα συστήματα ασφαλείας για την πρόληψη κινδύνων πρέπει να συντηρούνται τακτικά. Αυτό σημαίνει ότι πρέπει να ελέγχονται από τον κατασκευαστή ή από αρμόδιο άτομο σχετικά με την ασφαλή και άψογη λειτουργία τους τουλάχιστον μία φορά το χρόνο. Θα πρέπει να ελέγχεται π.χ. η στεγανότητα της συσκευής, ενδεχόμενη φθορά του φίλτρου, η λειτουργία των διατάξεων ελέγχου.

Δ ΚΙΝΔΥΝΟΣ

Η αποτελεσματικότητα φιλτραρίσματος του μηχανήματος είναι δυνατό να ελεγχθεί με τη διαδικασία δοκιμής, η οποία προσδιορίζεται στο πρότυπο EN 60 335-2-69

22.ΑΑ.201.2. Η δοκιμή αυτή πρέπει να διεξάγεται τουλάχιστον μία φορά το χρόνο, εφόσον αυτό επιβάλλεται από τις εθνικές απαιτήσεις. Σε περίπτωση αρνητικού αποτελέσματος, η δοκιμή πρέπει να επαναλαμβάνεται με ένα νέο επίπεδο πτυχωτό φίλτρο.

Υπόδειξη: Οι ηλεκτρικές σκούπες κατηγορίας σκόνης Η πρέπει να συντηρούνται κατά περίπτωση ή τουλάχιστον μία φορά το χρόνο, να επιδιορθώνονται κατά περίπτωση και να ελέγχονται από ειδικευμένο τεχνίτη (προϋποθέσεις κατά TRGS 519 αρ. 5.4.3, παρ. 2). Το αποτέλεσμα του ελέγχου θα παρουσιάζεται κατ' απαίτηση.

ΠΡΟΣΟΧΗ

Κίνδυνος βλάβης! Μην χρησιμοποιείτε για τον καθαρισμό σιλικονούχα μέσα περιποίησης.

- Μπορείτε να εκτελείτε μόνοι σας εύκολες εργασίες συντήρησης και φροντίδας.
- Η επιφάνεια της συσκευής και η εσωτερική πλευρά του κάδου πρέπει να καθαρίζονται τακτικά με βρεγμένο πανί.

Δ ΚΙΝΔΥΝΟΣ

Κίνδυνος από σκόνη βλαβερή για την υγεία. Κατά τις εργασίες συντήρησης (π.χ. αλλαγή φίλτρου) φοράτε αναπνευστική μάσκα P2 ή ανώτερης κατηγορίας και ρουχισμό μιας χρήσεως.

Αντικατάσταση του επιπέδου πτυχωτού φίλτρου

Δ ΚΙΝΔΥΝΟΣ

Η σκόνη που συλλέγεται πρέπει να μεταφέρεται σε ειδικά δοχεία. Δεν επιτρέπεται η μετάγγιση. Η διάθεση των απορριμμάτων, τα οποία περιέχουν αμίαντο, πρέπει να εκτελείται σύμφωνα με τους σχετικούς κανονισμούς και διατάξεις.

Δ ΠΡΟΕΙΔΟΠΟΙΗΣΗ

Μην ξαναχρησιμοποιήσετε το κύριο φίλτρο μετά την αφαίρεση από τη συσκευή.

Σταθερά ενσωματωμένα φίλτρα επιτρέπεται να αντικαθιστούνται μόνο σε κατάλληλους χώρους (π.χ. στους σχετικούς σταθμούς απολύμανσης) από έναν ειδικό τεχνίτη.

Κωδ. παραγγελίας επίπεδου πτυχωτού φίλτρου: 6.904-364.0

Εικόνα 

- Περιστρέψτε τους δύο πείρους σφράγισης του καλύμματος προς τα αριστερά με ένα κατσαβίδι. Οι πείροι σφράγισης ανυψώνονται.
- Ανοίξτε το κάλυμμα του φίλτρου.
- Αφαιρέστε το επίπεδο πτυχωτό φίλτρο.

Εικόνα 

- Κατά την αφαίρεση του επίπεδου πτυχωτού φίλτρου πρέπει να το διπλώνετε αμέσως με το συνημμένο σάκο και να κλείνετε το σάκο.

Κωδ. παραγγελίας σάκου: 6.592-049.0

- Απορρίψτε το μεταχειρισμένο επίπεδο πτυχωτό φίλτρο σε αδιαπέραστη από τη σκόνη κλειστή σακούλα, σύμφωνα με τους νομικούς κανονισμούς.
- Απομακρύνετε τους ρύπους από την πλευρά του καθαρού αέρα.
- Τοποθετήστε το καινούριο επίπεδο πτυχωτό φίλτρο.
- Κλείστε το κάλυμμα του φίλτρου. Θα ακούσετε τον ήχο ασφάλισης.
- Πιέστε προς τα μέσα τους δύο πείρους σφράγισης του καλύμματος φίλτρου με το κατσαβίδι και σφίξτε τους προς τα δεξιά.

Αντικατάσταση της σακούλας απόρριψης

- Ασφαλίστε το φρένο ακινητοποίησης.

Εικόνα 

- Αποσυνδέστε τη διάταξη εξισορρόπησης πίεσης από το άνω άκρο.
- Τραβήξτε προς τα πάνω τις διατάξεις απασφάλισης του μηχανισμού απόθεσης.
- Τραβήξτε τη λαβή μεταφοράς προς τα επάνω. Το δοχείο θα απασφαλιστεί και θα κατέβει.

Εικόνα 

- Τραβήξτε το δοχείο από τη χειρολαβή.

Εικόνα 

- Ανασηκώστε κι αναποδογυρίστε τη σακούλα απόρριψης.
- Κλείστε στεγανά τη σακούλα απόρριψης με ταινία σφράγισης.
- Αφαιρέστε τη σακούλα απόρριψης.
- Διαθέστε τη σακούλα απόρριψης σύμφωνα με τις νομικές διατάξεις.

Εικόνα 

- Τοποθετήστε τη νέα σακούλα απόρριψης έτσι, ώστε να εφάπτεται καλά με τα τοιχώματα και το δάπεδο του δοχείου.
- Τοποθετήστε τη σακούλα απορριμμάτων πάνω από το δοχείο.

Δ ΚΙΝΔΥΝΟΣ

Κίνδυνος έκρηξης! Να εξασφαλιστεί η ηλεκτροστατική γείωση μεταξύ του πλαισίου και του δοχείου ρύπων με χρήση του αναρτήρα ελατηρίου.

- Τοποθετήστε ξανά το δοχείο και ασφαλίστε το με τη λαβή ώθησης.

Δ ΠΡΟΕΙΔΟΠΟΙΗΣΗ



Κίνδυνος σύνθλιψης! Κατά το κλείδωμα, μην τοποθετείτε ποτέ τα χέρια σας ανάμεσα στο δοχείο ρύπων και τον ενδιάμεσο δακτύλιο ή κοντά στο μηχανισμό ανύψωσης. Ασφαλίστε το δοχείο με τις δύο λαβές ώθησης χρησιμοποιώντας και τα δύο χέρια σας.

- Επανασυνδέστε τη διάταξη εξισορρόπησης πίεσης.

Αντικατάσταση σάκου φίλτρου ασφαλείας

Δ ΚΙΝΔΥΝΟΣ

Η σκόνη που συλλέγεται πρέπει να μεταφέρεται σε ειδικά δοχεία. Δεν επιτρέπεται η μετάγγιση. Η διάθεση των απορριμμάτων, τα οποία περιέχουν αμίαντο, πρέπει να εκτελείται σύμφωνα με τους σχετικούς κανονισμούς και διατάξεις.

Δ ΚΙΝΔΥΝΟΣ

Η απόσυρση του δοχείου συλλογής σκόνης επιτρέπεται να γίνεται μόνο από ειδικά εκπαιδευμένα άτομα.

- Ασφαλίστε το φρένο ακινητοποίησης.

- ➔ Αφαιρέστε τον ελαστικό σωλήνα αναρρόφησης.
- ➔ Σφραγίστε τη σύνδεση αναρρόφησης στο δοχείο ρύπων, βλ. Χειρισμός.

Εικόνα 

- ➔ Αποσυνδέστε τη διάταξη εξισορρόπησης πίεσης από το άνω άκρο.
- ➔ Τραβήξτε προς τα πάνω τις διατάξεις απασφάλισης του μηχανισμού απόθεσης.
- ➔ Τραβήξτε τη λαβή μεταφοράς προς τα επάνω. Το δοχείο θα απασφαλιστεί και θα κατέβει.

Εικόνα 

- ➔ Τραβήξτε το δοχείο από τη χειρολαβή.

Εικόνα 

- ➔ Ανασηκώστε και ανοίξτε το σάκο φίλτρου ασφαλείας.

Εικόνα 

- ➔ Τραβήξτε το προστατευτικό φύλλο.
- ➔ Κλείστε το σάκο φίλτρου ασφαλείας με τον αυτοκόλλητο ενδέτη.
- ➔ Τραβήξτε προς τα πίσω και βγάλτε το σάκο φίλτρου ασφαλείας.

Εικόνα 

- ➔ Κλείστε καλά το άνοιγμα σύνδεσης αναρρόφησης του σάκου φίλτρου ασφαλείας με το καπάκι σφράγισης.

Εικόνα 

- ➔ Σφραγίστε καλά το σάκο φίλτρου ασφαλείας με το συνοδευτικό συνδετήρα καλωδίων.
- ➔ Αφαιρέστε το σάκο φίλτρου ασφαλείας.
- ➔ Καθαρίστε το εσωτερικό του δοχείου με ένα υγρό πανί.
- ➔ Απορρίψτε το σάκο φίλτρου ασφαλείας σε αδιαπέραστη από τη σκόνη κλειστή σακούλα, σύμφωνα με τη νομοθεσία.

Εικόνα 

- ➔ Τοποθετήστε ένα νέο σάκο φίλτρου ασφαλείας.

Εικόνα 

- ➔ Τοποθετήστε το σάκο φίλτρου ασφαλείας πάνω από το δοχείο.

⚠ ΚΙΝΔΥΝΟΣ

Κίνδυνος έκρηξης! Να εξασφαλιστεί η ηλεκτροστατική γείωση μεταξύ του πλαισίου και του δοχείου ρύπων με χρήση του αναρτήρα ελατηρίου.

- ➔ Τοποθετήστε ξανά το δοχείο και ασφαλίστε το με τη λαβή ώθησης.

⚠ ΠΡΟΕΙΔΟΠΟΙΗΣΗ



Κίνδυνος σύνθλιψης! Κατά το κλείδωμα, μην τοποθετείτε ποτέ τα χέρια σας ανάμεσα στο δοχείο ρύπων και τον ενδιάμεσο δακτύλιο ή κοντά στο μηχανισμό ανύψωσης. Ασφαλίστε το δοχείο με τις δύο λαβές ώθησης χρησιμοποιώντας και τα δύο χέρια σας.

- ➔ Επανασυνδέστε τη διάταξη εξισορρόπησης πίεσης.

Αντικατάσταση φίλτρου προσαγωγής αέρα

Εικόνα 

- ➔ Τοποθετήστε ως το τέρμα 2 επίπεδα κατσαβίδια στα ανοίγματα του περιβλήματος φίλτρου της κεφαλής αναρρόφησης.
- ➔ Πιέστε τα δύο επίπεδα κατσαβίδια προς τα κάτω και σηκώστε το περίβλημα του φίλτρου.
- ➔ Αφαιρέστε το περίβλημα του φίλτρου.
- ➔ Αφαιρέστε το φίλτρο προσαγωγής αέρα από το περίβλημά του.
- ➔ Τοποθετήστε στο περίβλημα ένα νέο φίλτρο προσαγωγής αέρα.
- ➔ Τοποθετήστε και ασφαλίστε το περίβλημα φίλτρου στην κεφαλή αναρρόφησης.

Αντιμετώπιση βλαβών

⚠ ΚΙΝΔΥΝΟΣ

Πριν από όλες τις εργασίες στη συσκευή, απενεργοποιήστε τη συσκευή και τραβήξτε το φως από την πρίζα.

⚠ ΠΡΟΕΙΔΟΠΟΙΗΣΗ

Αναθέστε όλους τους ελέγχους και τις εργασίες σε ηλεκτρικά εξαρτήματα σε εξειδικευμένο ηλεκτρολόγο.

Υπόδειξη: Σε περίπτωση που εμφανιστεί κάποια βλάβη (π.χ. διάρρηξη φίλτρου), πρέπει να απενεργοποιηθεί αμέσως η συσκευή. Η βλάβη πρέπει να αντιμετωπιστεί πριν ενεργοποιηθεί ξανά η συσκευή.

Η τουρμπίνα αναρρόφησης δεν λειτουργεί

- Ελέγξτε την πρίζα και την ασφάλεια της παροχής ρεύματος.
- Ελέγξτε το καλώδιο τροφοδοσίας και το φινις της συσκευής.
- Θέστε τη συσκευή σε λειτουργία.

Η αναρροφητική ισχύς μειώνεται

- Απομακρύνετε τις εμπλοκές του ακροφυσίου αναρρόφησης, του σωλήνα αναρρόφησης, του ελαστικού σωλήνα αναρρόφησης ή του επίπεδου πτυχωτού φίλτρου
- Αντικαταστήστε τη γεμάτη σακούλα απόρριψης.
- Αντικαταστήστε το γεμάτο σάκο φίλτρου ασφαλείας.
- Ελέγξτε τη σωστή έδραση της κεφαλής αναρρόφησης και του δοχείου.
- Ασφαλίστε καλά το κάλυμμα φίλτρου.
- Αντικαταστήστε το επίπεδο πτυχωτό φίλτρο.
- Συνδέστε τη διάταξη εξισορρόπησης πίεσης στα δύο άκρα.
- Σφραγίστε τα ανοιχτά στόμια αναρρόφησης με τη μούφα, βλ. Χειρισμός.
- Η διάταξη θερμοπροστασίας έχει ενεργοποιήσει τη λειτουργία έκτακτης ανάγκης του κινητήρα λόγω υπερθέρμανσης.
- Αφήστε τη συσκευή να κρυώσει. Αντικαταστήστε το φίλτρο προσαγωγής αέρα.

Διαρροή σκόνης κατά την αναρρόφηση

- Ελέγξτε εάν έγινε σωστή τοποθέτηση του επίπεδου πτυχωτού φίλτρου.
- Αντικαταστήστε το επίπεδο πτυχωτό φίλτρο.

Η ενδεικτική λυχνία "Υποπίεση" ανάβει με κόκκινο

- Αντικαταστήστε το επίπεδο πτυχωτό φίλτρο.
- Σε περίπτωση που γεμίσει η σακούλα απόρριψης και ο όγκος ρεύματος πέσει κάτω από τα ελάχιστα όρια, πρέπει να γίνει αντικατάσταση της σακούλας.

→ Σε περίπτωση που γεμίσει ο σάκος φίλτρου ασφαλείας και ο όγκος αέρα πέσει κάτω από τα ελάχιστα όρια, πρέπει να γίνει αντικατάσταση.

Υπηρεσία εξυπηρέτησης πελατών

Αν δεν διορθωθεί η βλάβη, πρέπει να γίνει έλεγχος της συσκευής από την υπηρεσία εξυπηρέτησης πελατών.

Απόσυρση

Η συσκευή πρέπει να απορρίπτεται σύμφωνα με τους νομικούς κανονισμούς όταν λήξει η διάρκεια ζωής της.

Εγγύηση

Σε κάθε χώρα ισχύουν οι όροι εγγύησης που εκδόθηκαν από την αρμόδια εταιρία μας προώθησης πωλήσεων. Αναλαμβάνουμε τη δωρεάν αποκατάσταση οποιασδήποτε βλάβης στη συσκευή σας, εφόσον οφείλεται σε αστοχία υλικού ή κατασκευαστικό σφάλμα, εντός της προθεσμίας που ορίζεται στην εγγύηση. Σε περίπτωση που επιθυμείτε να κάνετε χρήση της εγγύησης, παρακαλούμε απευθυνθείτε με την απόδειξη αγοράς στο κατάστημα από το οποίο προμηθευτήκατε τη συσκευή ή στην πλησιέστερη εξουσιοδοτημένη υπηρεσία τεχνικής εξυπηρέτησης πελατών μας.

Εξαρτήματα και ανταλλακτικά

⚠ ΚΙΝΔΥΝΟΣ



Κατά τη χρήση της συσκευής κατασκευαστικού τύπου 22, να χρησιμοποιούνται μόνον τα εγκεκριμένα από τον κατασκευαστή εξαρτήματα που φέρουν αυτοκόλλητο Ex. Η χρήση άλλων εξαρτημάτων μπορεί να προκαλέσει έκρηξη.

Χρησιμοποιείτε μόνο γνήσια παρελκόμενα και ανταλλακτικά τα οποία διασφαλίζουν την ασφαλή και απρόσκοπτη λειτουργία της συσκευής.

Πληροφορίες για παρελκόμενα και ανταλλακτικά θα βρείτε στη διεύθυνση www.kaercher.com.

- Στο παραδοτέο υλικό δεν περιλαμβάνεται κανένα εξάρτημα. Τα εξαρτήματα πρέπει να παραγγελθούν ξεχωριστά ανάλογα με τη χρήση.
- Η άψογη λειτουργία της συσκευής εξασφαλίζεται μόνο με ελαστικούς σωλήνες αναρρόφησης ονομαστικού πλάτους DN42.
- Μπορείτε να προμηθευθείτε ανταλλακτικά και εξαρτήματα από τον αρμόδιο έμπορο ή από το υποκατάστημα της KÄRCHER της περιοχής σας.

Χαρακτηρισμός



II 3D 95 °C

5.966-011

Οι υπογράφοντες ενεργούν κατ' εντολή και με πληρεξούσιο από το διοικητικό συμβούλιο.

H. Jenner

Chairman of the Board of Management



S. Reiser

Director Regulatory Affairs & Certification

Υπεύθυνος εγγράφων τεκμηρίωσης:
S. Reiser

Δήλωση Συμμόρφωσης των ΕΕ

Δια της παρούσης δηλώνουμε ότι το μηχάνημα που χαρακτηρίζεται παρακάτω, με βάση τη σχεδίαση και την κατασκευή του, υπό τη μορφή που διατίθεται στην αγορά, πληροί στις σχετικές βασικές απαιτήσεις ασφαλείας και υγιεινής των οδηγιών της ΕΕ. Η παρούσα δήλωση παύει να ισχύει σε περίπτωση τροποποιήσεων του μηχανήματος χωρίς προηγούμενη συνεννόηση μαζί μας.

Προϊόν: Ηλεκτρική σκούπα υγρής και ξηρής αναρρόφησης

Τύπος: 1.576-xxx

Σχετικές οδηγίες των ΕΕ

2006/42/EK (+2009/127/EK)

2014/30/EE

2014/34/EE

Εφαρμοσθέντα εναρμονισμένα πρότυπα

EN 55014-1: 2006+A1: 2009+A2: 2011

EN 55014-2: 2015

EN 60335-1

EN 60335-2-69

EN 61000-3-2: 2014

EN 61000-3-3: 2013

EN 62233: 2008

Εφαρμοσθέντα εθνικά πρότυπα

TRGS 519

Έκθεση ελέγχου αρ.

713009565

TÜV SÜD

Ridlerstr. 65

80339 München

Alfred Kärcher SE & Co. KG
Alfred-Kärcher-Straße 28-40
71364 Winnenden (Germany)
Tel.: +49 7195 14-0
Fax: +49 7195 14-2212

Winnenden, 2018/10/01

Τεχνικά χαρακτηριστικά

Τύπος	IVC 60/12-1 Ec H Z22	
Τάση ηλεκτρικού δικτύου	V	220-240
Συχνότητα	Hz	1~ 50-60
Ονομαστική ισχύς	W	1000
Χωρητικότητα κάδου	l	60
Ποσότητα αέρα (μέγ.) με μήκος ελαστικού σωλήνα αναρρόφησης 3 m	m ³ /h	140
Ποσότητα αέρα (μέγ.) με μήκος ελαστικού σωλήνα αναρρόφησης 10 m	m ³ /h	108
Υποπίεση (μέγ.)	kPa (mbar)	22,3 (223)
Είδος προστασίας	--	IP54
Κατηγορία προστασίας	--	I
Σύνδεση ελαστικού σωλήνα αναρρόφησης (C-DN/C-ID)	DN	72
Ονομαστικό πλάτος ελαστικού σωλήνα αναρρόφησης	DN	42
Μήκος x Πλάτος x Ύψος	mm	970 x 690 x 995
Επιφάνεια φίλτρου	m ²	0,95
Τυπικό βάρος λειτουργίας	kg	59
Θερμοκρασία περιβάλλοντος	°C	-10...+40
Σχετική ατμοσφαιρική υγρασία	%	30-90
Τύπος προστασίας από ανάφλεξη		II 3D 95 °C
Μετρούμενες τιμές κατά EN 60335-2-69		
Επιτρεπόμενη στάθμη ηχητικής ισχύος L _{PA}	dB(A)	76
Αβεβαιότητα K _{PA}	dB(A)	1
Κραδασμοί στο χέρι/στο βραχίονα	m/s ²	<2,5
Αβεβαιότητα K	m/s ²	0,2
Καλώδιο τρο-φοδοσίας δικτύου	H07RN-F 3x1,5 mm ²	
	Αριθ. ανταλλ.	Μήκος καλωδίου
EU	6.649-915.0	10 m



Cihazın ilk kullanımından önce bu orijinal kullanma kılavuzunu okuyun, bu kılavuza göre davranın ve daha sonra kullanım veya cihazın sonraki sahiplerine vermek için bu kılavuzu saklayın.

- İlk kullanımdan önce, 5.956-249.0 numaralı güvenlik uyarılarını mutlaka okuyun!
- Kullanım kılavuzunun ve emniyet uyarılarının dikkate alınmaması halinde cihazda hasar, kullanıcıda ve diğer kişilerde tehlike oluşabilir.
- Nakliye hasarlarını hemen yetkili satıcıya bildirin.

İçindekiler

Çevre koruma	TR	1
Tehlike kademeleri	TR	1
Kurallara uygun kullanım	TR	2
Cihaz elemanları	TR	2
Cihazdaki semboller	TR	3
Güvenlik uyarıları	TR	3
İşletime alma	TR	4
Kullanımı	TR	4
Taşıma	TR	7
Depolama	TR	7
Koruma ve Bakım	TR	7
Arızalarda yardım	TR	10
İmha edilmesi	TR	11
Garanti	TR	11
Aksesuarlar ve yedek parçalar	TR	11
AB uygunluk bildirisi	TR	12
Teknik Bilgiler	TR	13

Çevre koruma



Ambalaj malzemeleri geri dönüştürülebilir. Ambalaj malzemelerini evinizin çöpüne atmak yerine lütfen tekrar kullanılabilircekleri yerlere gönderin.



Eski cihazlarda, yeniden değerlendirme işlemine tabi tutulması gereken değerli geri dönüşüm malzemeleri bulunmaktadır. Aküler, yağ ve benzeri maddeler doğaya ulaşmamalıdır. Bu nedenle eski cihazları lütfen öngörülen toplama sistemleri aracılığıyla imha edin.

İçindekiler hakkında uyarılar (REACH)

İçindekiler hakkında ayrıntılı bilgileri bulabileceğiniz adres:

www.kaercher.com/REACH

Tehlike kademeleri

⚠ **TEHLİKE**

Ağır bedensel yaralanmalar ya da ölüme neden olan direkt bir tehlikeye yönelik uyarı.

⚠ **UYARI**

Ağır bedensel yaralanmalar ya da ölüme neden olabilecek olası tehlikeli bir duruma yönelik uyarı.

⚠ **TEDBİR**

Hafif yaralanmalara neden olabilecek olası tehlikeli bir duruma yönelik uyarı.

DIKKAT

Maddi hasarlara neden olabilecek olası tehlikeli bir duruma yönelik uyarı.

Kurallara uygun kullanım

- Bu süpürge, zemin ve duvar yüzeylerinin ıslak ve kuru temizlenmesi için belirlenmiştir.
- Bu cihaz sadece, EN 60 335–2–69 normuna göre Bölge 22'deki toz sınıfı H olan kuru, yanıcı, sağlığa zararlı tozları süpürmek için uygundur.
- 22 serisi cihazlar, Bölge 22'deki yanıcı tozların emilmesi için uygundur. Bu cihazlar, toz üreten makinelere bağlantı için uygun değildir.
- 22 serisi cihazlar, yüksek patlama tehlikesi bulunan tozlar ve sıvılar ve yanıcı tozların sıvılarıyla karışması sonucu oluşan karışımların emilmesi için uygun değildir.
- Asbest emicisinin TRGS 519 kapsamında gölgeli bir bölgede kullanılmasından sonra, asbest emicisi beyaz bölgede bir daha kullanılmamalıdır. Sadece daha önce TRGS 519 No. 2.7 kapsamında bir uzman tarafından tam olarak (yani, sadece dış kılıf yerine Örn; soğutma bölümü, elektrikli işletme maddelerinin montaj bölümleri, işletme maddelerinin kendilerinin de) bulaşmanın önlenmiş olması durumunda istisnalara izin verilmiştir. Bu durum, uzman kişi tarafından yazılı olarak belgelenmeli ve imzalanmalıdır.
- Bu cihaz, örn. depolama ve üretim bölümleri gibi sanayi amaçlı kullanım için uygundur.
- Cihaz vinçle yükleme için onaylanmamıştır.

Cihaz elemanları

- 1 Elektrik kablosu
- 2 Tip levhası
- 3 Yatık filtre
- 4 Emme başlığı
- 5 Süpürme kafası tutamağı
- 6 Oturtma mekanizmasının sağ kilit açma mekanizması
- 7 Ara halka
- 8 Basınç dengeleme kavraması
- 9 Kir haznesinin manevra tekerleği
- 10 Basınç dengelemesi
- 11 Zbiornik na zanieczyszczenia
- 12 Oturtma mekanizmasının sol kilit açma mekanizması
- 13 Süpürge kafasının kilidi
- 14 Ara halkadaki süpürme ağız
- 15 Kir haznesindeki süpürme ağız
- 16 Kir haznesinin bağlantı manşonu
- 17 Park freniyle birlikte şasinin manevra tekerleği
- 18 Zemin memesi tutucusu
- 19 Şasi
- 20 Toplama kabı
- 21 Ara halkanın bağlantı manşonu
- 22 Kir haznesinin tutamağı
- 23 Süpürme borusu tutucusu
- 24 "Alçak basınç" kontrol lambası
- 25 Döner şalter
- 26 Filtre kapağı
- 27 Kablo tutucu
- 28 İtme yayı
- 29 Filtre muhafazası
- 30 Giriş havası filtresi
- 31 Topraklama için yaylı tel klips
- 32 Filtre kapağının kilit muylusu

Cihazdaki semboller

	Ateş kaynaklarını süpürmeyin! 22. bölgedeki toz patlama sınıflarının yanıcı tozlarının süpürülmesi için uygundur.	
	Yatık filtre	
	Sipariş No.	6.904-364.0
	Boşaltma torbası	
	Sipariş No.	6.907-347.0
	Emniyet filtre torbası	
	Sipariş No.	6.904-420.0

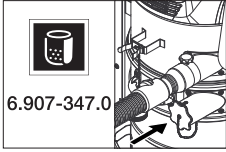

6.907-347.0

Boşaltma torbasının kullanılması durumunda, alttaki süpürme ağzı sızdırmaz şekilde kapalı

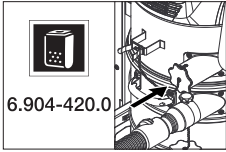

6.904-420.0

Emniyet filtre torbasının kullanılması durumunda, üstteki süpürme ağzı sızdırmaz şekilde kapalı

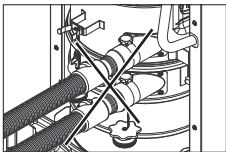

Süpürgeye aynı anda iki süpürme hortumu bağlanmamalıdır. Bir süpürme ağzı, bağlantı manşonuyla sızdırmaz şekilde kilitlenmiş olmalıdır.

Güvenlik uyarıları

⚠ TEHLİKE

- Eğer artık hava odaya geri iletiliyorsa odada yeterli düzeyde bir hava değişirme oranı L mevcut olmalıdır. Sınır değerlerine uyabilmek için; geri verilen hava akımı azami, temiz hava akımının % 50 'si olması (oda hacmi V_R x hava değişim oranı L_w) gereklidir. Herhangi bir havalandırma önlemi olmaması halinde geçerli olan koşul: $L_w=1h^{-1}$.
- Toplanan materyalin güvenli şekilde tasfiye edilmesi yöntemi dahil olmak üzere, cihaz ve cihaz için kullanılması gereken maddeler sadece eğitimli personel tarafından kullanılmalıdır.
- Bu cihazda sağlığa zararlı toz mevcuttur. Boşaltım ve bakım işlemleri, toz birikim alanlarının da dahil olduğu alanlar, sadece yetkili personel tarafından uygun kıyafetle yapılması gereklidir.
- Cihazı komple filtre sistemi olmadan kullanmayın.
- İşleme tâbi tutulacak materyallerle ilgili uygulanabilen güvenlik düzenlemelerine uyulmalıdır.
- Üretici tarafından onaylanan aksesuarlar elektriksel olarak iletkenidir. Başka donanım kullanılması yasaktır!
- Sadece bütün filtre sistemi varken çalışın, aksi takdirde emiş motoru hasar görebilir ve çıkan ince tozlarla insan sağlığı tehlikeye girebilir!
- Emilen maddelerin emniyet koşullarına dikkat edin. Kurallara uygun/kurallara uygun olmayan çalışma durumunda cihaz parçaları 95 °C sıcaklığa ulaşabilir.
- Bir uzatma kablosunun kullanılmasına izin verilmemektedir.

Acil durumlarda

Acil durumlarda (örn. kısa devrede veya başka elektrik arızalarında) cihazı kapatın ve fişini çekin.

İşletime alma

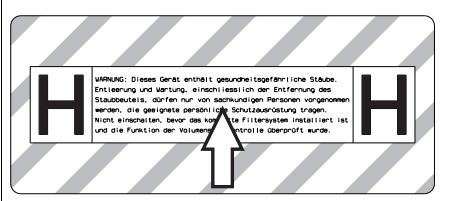

→ Gerekirse, ilgili ülke dilindeki çıkartmayı ekteki çıkartma tabakasından çekin ve cihazdaki Almanca metnin üzerine yapıştırın.

Dikkat: Uygulamaya bağlı olarak, süpürme hortumu 2 farklı süpürme ağzına takılabilir.

- 1 Ara halkadaki süpürme ağzı:
 - a) Boşaltma torbasıyla kuru süpürme: Kaba tozlar, kısa süreli büyük miktarlarda süpürülecek malzeme
 - b) Sulu süpürme
- 2 Kir haznesindeki süpürme ağzı:
 - a) Emniyet filtre torbasıyla kuru süpürme: Asbest, ince toz, sürekli büyük miktarlarda süpürülecek malzeme
 - b) Sulu süpürme

⚠ UYARI

Filtre parçası olmadan toz emilmemelidir, çünkü aksi halde emme motoru zarar görebilir ve daha fazla toz çıkmasından dolayı sağlık açısından tehlike söz konusu olabilir

Not: Ateşleme enerjisi 1 mJ altında olan tozlarda başka kurallar geçerli olabilir.

- Cihazı çalışma pozisyonuna getirin, gerekirse park frenleri ile emniyete alın.
- Süpürme hortumunu (teslimat kapsamına dahil değildir) seçtiğiniz süpürme ağzına takın. Diğer süpürme ağzını bağlantı manşonuyla sızdırmaz şekilde kilitleyin, bkz. Kullanım.
- Çalışmaya başlamadan önce kir haznesindeki doluluk seviyesini kontrol edin ve gerekirse hazneyi boşaltın.
- Uygulamaya bağlı olarak, boşaltma torbası veya emniyet filtre torbasını kuru süpürme sırasında takın, bkz. "Kuru süpürme".
- Kir haznesinin kurallara uygun olarak yerleştirilmiş olduğundan emin olun.
- İsteddiğiniz aksesuarı (teslimat kapsamında değildir) takın.

Otomatik emiş gücü denetlemesi

Bu cihaz bir emiş gücü denetlemesi ile donatılmıştır. Süpürge hortumundaki hava hızı 20 m/s altına düşerse, "Alçak basınç" kontrol lambası kırmızı renkte yanar (bkz. "Arızalarda yardım").

Not: "Alçak basınç" kontrol lambası, normal çalışma sırasında (örn. taban memesi ile çalışırken) hava miktarının azalması (kesit küçülmesi) ve bunun sonucunda alçak basıncın artması durumunda aralıklarla kırmızı renkte yanabilir.

Not: Bu tip durumlarda yalnız bir arıza söz konusu değildir, aynı zamanda tıpkı yukarıda açıklandığı gibi hava miktarının düşüp vakumun arttığı bir uyari söz konusudur.

Anti statik sistem

Topraklanan süpürme ağzından statik şarjlar iletilir. Bunun sonucunda, üretici tarafından onaylanmış, elektrik ileten aksesuarlar ile kıvılcım oluşumu ve akım darbeleri önlenir.

Kullanımı

⚠ UYARI

Emme sırasında yassı katlama filtresi kesinlikle çıkartılmamalıdır.

- Kullanılmamış yatık filtreler sadece ambalajında (karton) depolanmalı ve taşınmalıdır.

Şekil Ⓐ

- Montaj sırasında yatık filtrenin lamelleri-ne dokunulmamalıdır.

Süpürme bağlantısının kapatılması

⚠ UYARI

İnce toz nedeniyle sağlığa zararlı durumlar oluşabilir! Süpürge hortumu çıkartılırken, süpürge bağlantısı kapatılmalıdır.

Şekil Ⓑ

- Bağlantı muylusunu tam uyacak şekilde vakum bağlantısına yerleştirin.
- Bağlantı muylusunu tahdide kadar içeri itin.

Toz haznesi

Not: Süpürme ağzının kenarının alt kenarına kadar dolu olması durumunda kir haznesi boşaltılmalıdır.

- Cihaz otomatik olarak kapanacağı için, kir haznesindeki doluluk seviyesini düzenli olarak kontrol edin.

Kuru emme

⚠ UYARI

- Süpürgeye aynı anda iki süpürme hortumu bağlanmamalıdır. Bir süpürme ağzı, bağlantı manşonuyla sızdırmaz şekilde kilitlenmeli olmalıdır.
- Boşaltma torbasının kullanılması durumunda, alttaki süpürme ağzı sızdırmaz şekilde kapalı olmalıdır.
- Emniyet filtre torbasının kullanılması durumunda, üstteki süpürme ağzı sızdırmaz şekilde kapalı olmalıdır.
- Süpürme hortumu yanlış süpürme ağzına bağlarsa, cihaz hatalı çalışır (otomatik süpürme gücü denetimi devreye girmez, artan toz emisyonu, boşaltma torbası yukarı doğru emdirilir).

Dikkat: Uygulamaya bağlı olarak, süpürme hortumu 2 farklı süpürme ağzına takılabilir.

- 1 Ara halkadaki süpürme ağzı:
Boşaltma torbasıyla kuru süpürme:
Kaba tozlar, kısa süreli büyük miktarlarda süpürülecek malzeme
Cihaz, bir tasfiye torbasıyla donatılmıştır, Sipariş No. 6.907-347.0 (5 adet).
- 2 Kir haznesindeki süpürme ağzı:
Emniyet filtre torbasıyla kuru süpürme:
Asbest, ince toz, sürekli büyük miktarlarda süpürülecek malzeme
Cihaz, kapaklı bir emniyet filtre torbası ile donatılmıştır, Sipariş No. 6.904-420.0 (5 adet).

Not:Bu cihaz ile H toz sınıfına kadar her tür toz emilebilir. Bir toz toplama torbasının kullanılması yasal olarak zorunludur.

Not: Cihaz, MAK değerli kuru, yanıcı tozların süpürülmesi için sanayi tipi süpürge olarak kullanım için uygundur.

Islak süpürmeden kuru süpürmeye geçiş

DIKKAT

Islak süpürmeden kuru süpürmeye geçerken dikkat edilmesi gerekenler:

Filtre ıslakken kuru tozun emilmesi, filtrede yığılmaya neden olur ve filtreyi kullanılmaz duruma getirebilir.

- Islak filtreyi kullanmadan önce iyice temizleyin veya kuru yerleştirin.
- Gerekliğinde filtreyi değiştirin, "Bakım ve Onarım" maddesinde açıklanır.

Boşaltma torbasının/emniyet filtre torbasının takılması

- Park frenlerini kilitleyin.

Şekil 6

- Basınç dengeleme parçasını üstteki uçtan çıkartın.
- Oturtma mekanizmasının kilit açma mekanizmalarını yukarı çekin.
- İtme kolunu yukarı çekin. Haznenin kilidi açılır ve hazne indirilir.

Şekil 7

- Hazneyi tutamaktan tutarak dışarı çekin.

Şekil 8

- Tasfiye kolunu, kol depo duvarı ve depo tabanına sıkıca dayanacak şekilde yerleştirin.
- Boşaltma torbasını haznenin üzerine geçirin.

Şekil 9

- Güvenlik filtre torbasını yerine takın.

Şekil 10

- Güvenlik filtre torbasını haznenin üzerine geçirin.

⚠ TEHLİKE

Patlama tehlikesi! Şasi ve kir haznesi arasında yaylı tel klipsler üzerinden elektrostatik topraklama sağlanmış olmalıdır.

- Hazneyi yerine yerleştirin ve itme koluyla kilitleyin.

⚠ UYARI



Ezilme tehlikesi! Kilitleme sırasında elinizi kesinlikle kir haznesi ve ara halka arasında tutmayın ya da kaldırma mekanizmasına yaklaş-tırmayın. İtme koluna basarak iki elinizle hazneyi kilitleyin.

→ Basınç dengeleme parçasını yerine ta-kın.

Islak temizlik

Dikkat: Hazne birkaç saniye içinde dola-bileceği ve bunun sonucunda taşabile-ceği için, yüksek sıvı miktarlarını emdi-rirken kir haznesindeki doluluk seviyesi sürekli olarak kontrol edin.

⚠ TEHLİKE

Sulu emme sırasında sağlığa zararlı tozlar toplanmamalıdır.

– Islak kirin süpürülmesi sırasında, bo-şaltma torbası ya da emniyet filtre tor-bası her zaman çıkartılmalıdır.

Boşaltma torbasının/emniyet filtre torbasının çıkartılması

- Park frenlerini kilitleyin.
- Gerekirse süpürme hortumunu çıkartın.
- Kir haznesindeki süpürme bağlantısını kapatın, bkz. Kullanım.

Şekil 13

- Basınç dengeleme parçasını üstteki uç-tan çıkartın.
- Oturtma mekanizmasının kilit açma me-kanizmalarını yukarı çekin.
- İtme kolunu yukarı çekin. Haznenin kili-di açılır ve hazne indirilir.

Şekil 14

- Hazneyi tutamaktan tutarak dışarı çe-kin.

Şekil 15

- Boşaltma torbasını yukarı kaldırın.
- Tasfiye torbasını kapatma şeritleriyle sızdırmaz şekilde kapatın.
- Boşaltma torbasını çıkartın.
- Boşaltma torbasını yasal düzenlemele-re göre tasfiye edin.

Şekil 16

- Güvenlik filtre torbasını yukarı doğru üzerine geçirin.

Şekil 17

- Koruyucu folyoyu çıkartın.
- Güvenlik filtre torbasını kendinden ya-pışkanlı kulakla kapatın.
- Güvenlik filtre torbasını geriye doğru dışarı çekin.

Şekil 18

- Güvenlik filtre torbasının emme bağ-lantısı deliğini kapakla sızdırmaz şekil-de kapatın.

Şekil 19

- Güvenlik filtre torbasını takılı olan kablo bağıyla sıkıca kapatın.
- Güvenlik filtre torbasını çıkartın.
- Deponun içini nemli bir bezle temizle-yin.
- Güvenlik filtre torbasını toz sızdırma-yan bir torba içerisinde, yasal kurallara göre tasfiye edin.

- Hazneyi yerine yerleştirin ve itme koluy-lu kilitleyin.

⚠ UYARI



Ezilme tehlikesi! Kilitleme sıra-sında elinizi kesinlikle kir hazne-si ve ara halka arasında tutma-yın ya da kaldırma mekanizmasına yakla-ş-tırmayın. İtme koluna basarak iki elinizle hazneyi kilitleyin.

- Basınç dengeleme parçasını yerine ta-kın.

Genel

⚠ TEDBİR

Yerel atık su işleme talimatlarına uyun.

- Sulu süpürmenin tamamlanmasından sonra: Yassı katlama filtresini kurutun. Hazneyi nemli bir bezle temizleyin ve kurutun.

Döner şalter

1	Cihaz AÇIK
0	Cihaz KAPALI

Cihazı açın

- Şebeke fişini takın.
- Cihazı döner şalterden açın.

Temizleme modu

- Temizliği yapın.

Cihazın kapatılması

- Cihazı döner şalterden kapatın.
- Şebeke fişini prizden çekiniz.

Her çalışmadan sonra

Kabı boşaltınız

- Park frenlerini kilitleyin.
- Şekil 13
- Basınç dengeleme parçasını üstteki uçtan çıkartın.
 - Oturtma mekanizmasının kilit açma mekanizmalarını yukarı çekin.
 - İtme kolunu yukarı çekin. Haznenin kilidi açılır ve hazne indirilir.

Şekil 14

- Hazneyi tutamaktan tutarak dışarı çekin.
- Kabı boşaltın.
- Hazneyi yerine yerleştirin ve itme koluyla kilitleyin.

⚠ UYARI



Ezilme tehlikesi! Kilitleme sırasında elinizi kesinlikle kir haznesi ve ara halka arasında tutmayın ya da kaldırma mekanizmasına yaklaş-tırmayın. İtme koluna basarak iki elinizle hazneyi kilitleyin.

- Basınç dengeleme parçasını yerine takın.

Cihazın temizlenmesi

- Cihazın dışını ve içini tozunu alarak ve silerek nemli bir bezle temizleyin.
- Cihazı başka bir süpürge ile temizlerken aynı veya daha iyi sınıfta olan bir cihaz kullanın.
- Aksesuarları gerektiği zaman su ile iyice temizleyip kurulayınız.

Cihazın saklanması

- Elektrik kablosunu kablo tutucusuna sarın.
- Süpürme hortumunu itme koluna sarın.
- Taban memesi ve süpürme borusunu ilgili tutucuya takın.
- Cihazı kuru bir odada muhafaza edin ve yetkisiz kullanıma karşı emniyete alın.

Taşıma

⚠ TEDBİR

Yaralanma ve hasar tehlikesi! Taşıma sırasında cihazın ağırlığına dikkat edin.

Cihazın taşınması sırasında sabitlemenin güvenli olması sağlanmalıdır.

Cihazın tozsuz şekilde taşınması için aşağıdaki önlemler alınmalıdır:

- Aksesuarla birlikte vakum hortumunu birlikte teslim edilen taşıma torbasına yerleştirin. Taşıma torbasını kapatın.

Taşıma torbasının sipariş numarası: 6.277-454.0

- Süpürme bağlantılarını kapatın, bkz. Kullanım.
- Park frenlerini çözün ve cihazı itme kolundan itin.
- Yükleme için şasiden tutun, itme kolundan tutmayın.
- Araçlarda taşıma sırasında, cihazı geçerli yönetmeliklere göre kaymaya ve devrilmeye karşı emniyete alın.

Depolama

⚠ TEDBİR

Yaralanma ve hasar tehlikesi! Depolama sırasında cihazın ağırlığına dikkat edin.

Bu cihaz sadece iç mekânlarda depolanmalıdır.

Koruma ve Bakım

⚠ TEHLİKE

Cihazdaki tüm çalışmalardan önce cihazı kapatın ve elektrik fişini çekin.

Toz alan makineler BGV A1 kanunu çerçevesinde tehlikeden korunma ve onları bertaraf etmek için kullanılan emniyet üniteleridir.

- Kullanıcı tarafından bakım uygulanması için, bakım personeli ve diğer kişilere yönelik bir tehlike oluşmadığı sürece cihaz sökülmemeli, temizlenmeli ve cihaza bakım uygulanmalıdır. Uygun dikkat önlemlerine, sökmeye önce zehri arıtmak da dahildir. Cihazın söküldüğü yerde lokal filtreli havalandırma, bakım alanının temizliği ve personel gerekli korunması ile önlemler alın.
- Cihazın dışı süpürme işleminden sonra zehirden arıtılmalı ve silinerek temizlenmeli veya tehlikeli bölgeden uzaklaşana kadar sızdırmaz hale getirilmelidir. Tehlikeli bölgeden uzaklaştırılmış her cihazın kirli olduğundan yola çıkılmalıdır. Toz dağılımını önlemek için uygun önlemler alınmalıdır.
- Bakım ve onarım çalışmalarında tatmin edecek derecede temizlenemeyen her nesne atılmalıdır. Bu nesnelere sızdırmayan torbalar içinde geçerli olan kanunların bu çöplerin nasıl yok edileceğine dair belirtilenleri dahilinde yok edilmelidir.
- Cihazın taşınması ve bakımı sırasında, süpürme delikleri süpürme manşonlarıyla kapatılmalıdır.

⚠ **UYARI**

Tehlike önlemeye yarayan güvenlik tertibatları muntazam aralıklarla bakımdan geçirilmelidir. Bu, en az senede bir kez üretici veya yetkili ve eğitilmiş bir kişi tarafından teknik güvenlik açısından kusursuz çalışma durumunun kontrol edilmesi anlamına gelir; Örn; cihazın sızdırmazlığı, filtrenin hasar durumu, kontrol tertibatının fonksiyonu kontrol edilmelidir.

⚠ **TEHLİKE**

Cihazın filtreleme özelliğinin etkisi, EN 60 335-2-69 22.AA.201.2'de belirtilen test yöntemi ile kontrol edilebilir. Bu kontrol, ulusal gereksinimler belirtilmişse en az yılda bir kez ya da daha sık yapılmalıdır. Kontrol sonucunun negatif olması durumunda, yeni bir yatık filtreyle test tekrarlanmalıdır.

Not: H toz sınıfındaki süpürgelere, ihtiyaca bağlı olarak fakat yılda en az bir kez bakım yapılmalıdır, gerekirse cihazlar onarılmalı

ve bir uzman tarafından (TRGS 519 No. 5.4.3, Paragraf 2'deki kalifikasyon) kontrol edilmelidir. Talep edilmesi durumunda kontrol sonucu gösterilmelidir.

DIKKAT

Hasar tehlikesi! Temizlik için silikon içeren temizlik maddeleri kullanmayın.

- Basit bakım ve muhafaza çalışmalarını kendiniz yapabilirsiniz.
- Cihazın yüzeyi ve kabın iç tarafları muntazam aralıklarla nemli bir bezle silinmelidir.

⚠ **TEHLİKE**

Sağlığa zararlı toz nedeniyle tehlike. Bakım çalışmaları (Örn; filtre değişimi) sırasında, P2 ya da daha üst düzeyde solunum koruma maskesi ve tek yönlü giysiler kullanın.

Yassı katlama filtresinin değiştirilmesi

⚠ **TEHLİKE**

Ortaya çıkan toz, toz geçirmeyen haznelere taşınmalıdır. Doldurarak başka bir yere aktarmaya izin verilmemiştir. Asbest içeren atıklar, atık tasfiye talimatları ve kurallarına uygun şekilde tasfiye edilmelidir.

⚠ **UYARI**

Ana filtre elemanını, cihazdan çıkarttıktan sonra bir daha kullanmayın.

Sabit montajlı filtreler sadece uygun bölgelerde (Örn; bulaşma giderici istasyonlar) bir uzman tarafından değiştirilmelidir.

Yatık filtresinin sipariş numarası: 6.904-364.0

Şekil 1

➔ Filtre kapağının her iki kilit muylusunu bir tornavidayla saat yönünün tersine doğru döndürün. Kilit muyluları dışarı bastırılır.

➔ Filtre kapağını açın.

➔ Yassı katlama filtresini çıkartın.

Şekil 2

➔ Yatık filtreyi çıkartırken, filtreyi birlikte teslim edilen torbaya hemen aktarın ve kapatın.

Torbanın sipariş numarası: 6.592-049.0

- Kullanılmış yassı katlama filtresini toz sızdırmayan bir torba içerisinde, yasal kurallara göre tasfiye edin.
- Temiz hava tarafında oluşan kiri temizleyin.
- Yeni yassı katlama filtresini yerleştirin.
- Filtre kapağını kapatın; duyulur bir şekilde kilitlemelidir.
- Filtre kapağının her iki kilit muylusunu bir tornavidayla içeri bastırın ve saat yönünde sabitleyin.

Boşaltma torbasının değiştirilmesi

- Park frenlerini kilitleyin.
- Şekil 13
- Basınç dengeleme parçasını üstteki uçtan çıkartın.
 - Oturtma mekanizmasının kilit açma mekanizmalarını yukarı çekin.
 - İtme kolunu yukarı çekin. Haznenin kili di açılır ve hazne indirilir.

Şekil 13

- Hazneyi tutamaktan tutarak dışarı çekin.

Şekil 14

- Boşaltma torbasını yukarı kaldırın.
- Tasfiye torbasını kapatma şeritleriyle sızdırmaz şekilde kapatın.
- Boşaltma torbasını çıkartın.
- Boşaltma torbasını yasal düzenlemelere göre tasfiye edin.

Şekil 15

- Yeni tasfiye kolunu, kol depo duvarı ve depo tabanına sıkıca dayanacak şekilde yerleştirin.
- Boşaltma torbasını haznenin üzerine geçirin.

⚠ TEHLİKE

Patlama tehlikesi! Şasi ve kir haznesi arasında yaylı tel klipsler üzerinden elektrostatik topraklama sağlanmış olmalıdır.

- Hazneyi yerine yerleştirin ve itme koluyla kilitleyin.

⚠ UYARI



Ezilme tehlikesi! Kilitleme sırasında elinizi kesinlikle kir haznesi ve ara halka arasında tutmayın ya da kaldırma mekanizmasına yaklaştırmayın. İtme koluna basarak iki elinizle hazneyi kilitleyin.

- Basınç dengeleme parçasını yerine takın.

Güvenlik filtre torbasının değiştirilmesi

⚠ TEHLİKE

Ortaya çıkan toz, toz geçirmeyen haznelerde taşınmalıdır. Doldurarak başka bir yere aktarmaya izin verilmemiştir. Asbest içeren atıklar, atık tasfiye talimatları ve kurallarına uygun şekilde tasfiye edilmelidir.

⚠ TEHLİKE

Toz toplama haznesi sadece eğitimli kişiler tarafından tasfiye edilmelidir.

- Park frenlerini kilitleyin.
- Süpürme borusunu çıkartın.
- Kir haznesindeki süpürme bağlantısını kapatın, bkz. Kullanım.

Şekil 16

- Basınç dengeleme parçasını üstteki uçtan çıkartın.
- Oturtma mekanizmasının kilit açma mekanizmalarını yukarı çekin.
- İtme kolunu yukarı çekin. Haznenin kili di açılır ve hazne indirilir.

Şekil 17

- Hazneyi tutamaktan tutarak dışarı çekin.

Şekil 18

- Güvenlik filtre torbasını yukarı doğru üzerine geçirin.

Şekil 19

- Koruyucu folyoyu çıkartın.
- Güvenlik filtre torbasını kendinden yapışkanlı kulakla kapatın.
- Güvenlik filtre torbasını geriye doğru dışarı çekin.

Şekil 20

- Güvenlik filtre torbasının emme bağlantısı deliğini kapakla sızdırmaz şekilde kapatın.

Şekil L

- Güvenlik filtre torbasını takılı olan kablo başıyla sıkıca kapatın.
- Güvenlik filtre torbasını çıkartın.
- Deponun içini nemli bir bezle temizleyin.
- Güvenlik filtre torbasını toz sızdırmayan bir torba içerisinde, yasal kurallara göre tasfiye edin.

Şekil F

- Yeni güvenlik filtre torbasını yerine takın.

Şekil G

- Güvenlik filtre torbasını haznenin üzerine geçirin.

⚠ TEHLİKE

Patlama tehlikesi! Şasi ve kir haznesi arasında yaylı tel klipsler üzerinden elektrostatik topraklama sağlanmış olmalıdır.

- Hazneyi yerine yerleştirin ve itme koluyla kilitleyin.

⚠ UYARI



Ezilme tehlikesi! Kilitleme sırasında elinizi kesinlikle kir haznesi ve ara halka arasında tutmayın ya da kaldırma mekanizmasına yaklaştırmayın. İtme koluna basarak iki elinizle hazneyi kilitleyin.

- Basınç dengeleme parçasını yerine takın.

Giriş havası filtresinin değiştirilmesi

Şekil O

- 2 düz yıldız tornavidayı dayanana kadar süpürme kafasındaki filtre muhafazası deliklere sokun.
- Her iki düz yıldız tornavidayı aşağı basıtın ve filtre muhafazasını dışarı kanıtın.
- Filtre muhafazasını dışarı alın.
- Giriş havası filtresini filtre muhafazasından dışarı alın.
- Yeni giriş havası filtresini filtre muhafazasına yerleştirin.
- Filtre muhafazasını süpürme kafasına yerleştirin ve kilitleyin.

Arızalarda yardım

⚠ TEHLİKE

Cihazdaki tüm çalışmalardan önce cihazı kapatın ve elektrik fişini çekin.

⚠ UYARI

Elektrik parçalarında yapılacak tüm kontroller ve çalışmalar uzman kişilerce yapılmalıdır.

Not: Bir arıza (Örn; filtre kırılması) ortaya çıkarsa, cihaz hemen kapatılmalıdır. Tekrar işleme almadan önce arıza giderilmelidir.

Emme türbini çalışmıyor

- Akım beslemesinin prizini ve sigortasını kontrol edin.
- Cihazın elektrik kablosunu ve elektrik fişini kontrol edin.
- Cihazı açın.

Emme gücü dü

- Vakum memesi, vakum borusu, vakum hortumu ya da yassı katlama filtresindeki tıkanmaları giderin.
- Dolu boşaltma torbasını değiştirin.
- Dolu emniyet filtre torbasını değiştirin.
- Süpürme kafası ve haznenin doğru oturup oturmadığını kontrol edin.
- Filtre kapağını doğru şekilde kilitleyin.
- Yassı katlama filtresini değiştirin.
- Basınç dengeleme parçasını her iki uca takın.
- Kapanmamış süpürme ağzını bağlantı manşonuyla sızdırmaz şekilde kilitleyin, bkz. Kullanım.
- Termik şalter, aşırı ısınma nedeniyle motoru acil durum moduna aldı.
- Cihazı soğutun. Giriş havası filtresini değiştirin.

Emme sırasında dışarı toz çıkıyor

- Yassı katlama filtresinin montaj konumunun doğru olup olmadığını kontrol edin.
- Yassı katlama filtresini değiştirin.

"Alçak basınç" kontrol lambası kırmızı renkte yanıyor

- Yassı katlama filtresini değiştirin.
- Dolmuş boşaltma torbasında ve asgari hacim akımının altına düşülmesinde, bu parçanın değiştirilmesi gerekir.
- Dolmuş güvenlik filtre torbasında ve asgari hacim akımının altına düşülmesinde, bu parçanın değiştirilmesi gerekir.

Müşteri hizmeti

Arızanın giderilememesi durumunda, cihaz müşteri hizmetleri tarafından kontrol edilmelidir.

İmha edilmesi

Cihaz, kullanım süresi sonunda atılacağı zaman, yasal kurallara göre giderilmelidir.

Garanti

Her ülkede yetkili distribütörümüz tarafından verilmiş garanti şartları geçerlidir. Garanti süresi içinde cihazınızda oluşan muhtemel hasarları, arızanın kaynağı üretim veya malzeme hatası olduğu sürece ücretsiz olarak karşılıyoruz. Garanti hakkınızdan yararlanmanızı gerektiren bir durum olduğu zaman, ilgili faturanız ile birlikte satıcınıza veya size en yakın yetkili servisimize başvurunuz.

Aksesuarlar ve yedek parçalar

⚠ TEHLİKE



22. serinin kullanımı için sadece üretici tarafından onaylanmış ve Ex çıkartmasıyla işaretlenmiş aksesuarlar kullanın. Diğer aksesuar parçalarının kullanılması patlama tehlikesine neden olabilir.

Sadece orijinal aksesuarlar ve orijinal yedek parçalar kullanın; cihazın güvenli şekilde ve arızasız işletilmesini garantilerler.

Aksesuarlar ve yedek parçalar hakkında bilgi için sitemizi ziyaret edin:

www.kaercher.com.

- Teslimat kapsamında hiçbir aksesuar bulunmamaktadır. Aksesuarlar, uygulamaya göre ayrı olarak sipariş edilmektedir.
- Cihazın kusursuz çalışması, sadece DN42 süpürme hortumu nominal genişliği ile sağlanır.
- Yedek parçalar ve aksesuarları yetkili satıcınız ya da KÄRCHER temsilciliğinden temin edebilirsiniz.

AB uygunluk bildirisi

İşbu belge ile aşağıda tanımlanan makinenin konsepti ve tasarımı ve tarafımızdan piyasaya sürülen modeliyle AB yönetmeliklerinin temel teşkil eden ilgili güvenlik ve sağlık yükümlülüklerine uygun olduğunu bildiririz. Onayımız olmadan cihazda herhangi bir değişiklik yapılması durumunda bu beyan geçerliliğini yitirir.

Ürün: Kuru ve yaş elektrikli süpürge

Tip: 1.576-xxx

İlgili AB yönetmelikleri

2006/42/EG (+2009/127/EG)

2014/30/EU

2014/34/EU

Kullanılmış olan uyumlu standartlar

EN 55014-1: 2006+A1: 2009+A2: 2011

EN 55014-2: 2015

EN 60335-1

EN 60335-2-69

EN 61000-3-2: 2014

EN 61000-3-3: 2013

EN 62233: 2008

Kullanılmış ulusal standartlar

TRGS 519

Test raporu No.

713009565

TÜV SÜD

Ridlerstr. 65

80339 München

Tanım

II 3D 95 °C



5.966-011

Aşağıda imzası olan kişiler, yönetim kurulu adına ve yönetim kurulunun yetkisine sahip olarak hareket eder.

H. Jenner

Chairman of the Board of Management

S. Reiser

Director Regulatory Affairs & Certification

Dokümantasyon sorumlusu:

S. Reiser

Alfred Kärcher SE & Co. KG
Alfred-Kärcher-Straße 28-40
71364 Winnenden (Germany)
Tel.: +49 7195 14-0
Fax: +49 7195 14-2212

Winnenden, 2018/10/01

Teknik Bilgiler

Tip:		IVC 60/12-1 Ec H Z22
Şebeke gerilimi	V	220-240
Frekans	Hz	1~ 50-60
Nominal güç	W	1000
Kap içeriği	l	60
3 m süpürge hortumu yüksekliğinde hava miktarı (maks.)	m ³ /s	140
10 m süpürge hortumu yüksekliğinde hava miktarı (maks.)	m ³ /s	108
Vakum (maks.)	kPa (mbar)	22,3 (223)
Koruma şekli	--	IP54
Koruma sınıfı	--	I
Süpürme hortumu bağlantısı (C-DN/C-ID)	DN	72
Süpürme hortumu nominal genişliği	DN	42
Uzunluk x Genişlik x Yükseklik	mm	970 x 690 x 995
Filtre yüzeyi	m ²	0,95
Tipik çalışma ağırlığı	kg	59
Çevre sıcaklığı	°C	-10...+40
Bağıl nem	%	30-90
Ateşleme koruma türü		II 3D 95 °C
60335-2-69'a göre belirlenen değerler		
Ses basıncı seviyesi L _{pA}	dB(A)	76
Güvensizlik K _{pA}	dB(A)	1
EI-kol titreşim değeri	m/s ²	<2,5
Güvensizlik K	m/s ²	0,2

Elektrik kablosu	H07RN-F 3x1,5 mm ²	
	Parça No.	Kablo uzunluğu
EU	6.649-915.0	10 m



Перед первым применением
вашего прибора прочитайте

эту оригинальную инструкцию по эксплуатации, после этого действуйте соответственно и сохраните ее для дальнейшего пользования или для следующего владельца.

- Перед первым вводом в эксплуатацию обязательно прочтите указания по технике безопасности № 5.956-249.0!
- При несоблюдении инструкции и указаний по технике безопасности пылесос может выйти из строя, а для оператора и других лиц возникает риск получения травмы.
- При повреждениях, полученных во время транспортировки, немедленно свяжитесь с продавцом.

Оглавление

Защита окружающей среды	RU	1
Степень опасности	RU	1
Использование по назначению	RU	2
Элементы прибора	RU	2
Символы на приборе	RU	3
Указания по технике безопасности.	RU	3
Начало работы	RU	4
Управление	RU	5
Транспортировка	RU	8
Хранение	RU	9
Уход и техническое обслуживание	RU	9
Помощь в случае неполадок	RU	12
Утилизация	RU	13
Гарантия	RU	13
Принадлежности и запасные детали	RU	13
Заявление о соответствии EU	RU	14
Технические данные	RU	15

Защита окружающей среды

	Упаковочные материалы пригодны для вторичной переработки. Пожалуйста, не выбрасывайте упаковку вместе с бытовыми отходами, а сдайте ее в один из пунктов приема вторичного сырья.
	Старые приборы содержат ценные перерабатываемые материалы, подлежащие передаче в пункты приемки вторичного сырья. Аккумуляторы, масло и иные подобные материалы не должны попадать в окружающую среду. Поэтому утилизируйте старые приборы через соответствующие системы приемки отходов.

Инструкции по применению компонентов (REACH)

Актуальные сведения о компонентах приведены на веб-узле по следующему адресу:

www.kaercher.com/REACH

Степень опасности

⚠ **ОПАСНОСТЬ**

Указание относительно непосредственно грозящей опасности, которая приводит к тяжелым увечьям или к смерти.

⚠ **ПРЕДУПРЕЖДЕНИЕ**

Указание относительно возможной потенциально опасной ситуации, которая может привести к тяжелым увечьям или к смерти.

⚠ **ОСТОРОЖНО**

Указание на потенциально опасную ситуацию, которая может привести к получению легких травм.

ВНИМАНИЕ

Указание относительно возможной потенциально опасной ситуации, которая может повлечь материальный ущерб.

Использование по назначению

- Этот пылесос предназначен для влажной и сухой очистки поверхностей полов и стен.
- Устройство подходит для всасывания сухой, горючей, опасной для здоровья пыли в зоне 22 класса пыли N согласно EN 60 335–2–69.
- Устройства с типом конструкции 22 предназначены для сбора горючей пыли в зоне 22. Они не подходят для подключения к пылевыводящим машинам.
- Устройства с типом конструкции 22 не приспособлены для сбора пыли или жидкостей, обладающих высокой взрывоопасностью, а также смесей горючей пыли с жидкостями.
- После установки асбестового пылесоса в закрытом помещении, согласно TRGS 519, дополнительная установка таких приборов в так называемых зонах побелки не допустима. Очистка прибора разрешается только в том случае, когда перед проведением очистки прибор полностью деактивируется специалистом в соответствии с TRGS 519 № 2.7 (т.е. не только наружный корпус прибора, но и, например, охлаждающая полость, встроенные отделения для электрооборудования, само оборудование и т. д.). Проведение деактивации фиксируется специалистом в письменном виде в документе, который специалист также подписывает.
- Устройство предназначено для применения в промышленных условиях, например, в складских цехах и на производственных участках.
- Прибор не предназначен для погрузки с помощью крана.

Элементы прибора

- 1 Сетевой шнур
- 2 Заводская табличка с данными
- 3 Плоский складчатый фильтр
- 4 Всасывающая головка
- 5 Ручка всасывающего элемента
- 6 Правое устройство разблокировки механизма отвала
- 7 Прокладочное кольцо
- 8 Соединение для устройства выравнивания давления
- 9 Направляющие ролики мусорного бака
- 10 Выравнивание давления
- 11 Мусорный бак
- 12 Левое устройство разблокировки механизма отвала
- 13 Блокировка всасывающей головки
- 14 Всасывающий патрубок на переходном кольце
- 15 Всасывающий патрубок на контейнере для мусора
- 16 Соединительная муфта контейнера для мусора
- 17 Направляющий ролик шасси со стопорным устройством
- 18 Держатель насадки для пола
- 19 Шасси
- 20 Сливная ванна
- 21 Соединительная муфта переходного кольца
- 22 Рукоятка мусорного бака
- 23 Держатель для всасывающей трубки
- 24 Контрольный индикатор "Пониженное давление"
- 25 Поворотный переключатель
- 26 Крышка фильтра
- 27 Держатель кабеля
- 28 ведущая дуга
- 29 Корпус фильтра
- 30 Фильтр приточного воздуха
- 31 Стремянка рессоры для заземления
- 32 Стопорная пробка для крышки фильтра

Символы на приборе

	Не допускаются любые источники воспламенения! Подходит для всасывания горючей пыли класса взрывоопасности пыли в зоне 22.
---	---

	Плоский складчатый фильтр
№ заказа:	6.904-364.0

	Мешок для сбора отходов
№ заказа:	6.907-347.0

	Пылесборный мешок предохранительного фильтра
№ заказа:	6.904-420.0



При использовании мешка для сбора отходов нижний всасывающий патрубок

должен быть плотно закрытым.

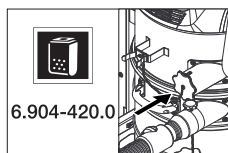

При использовании пылесборного мешка с предохранительным фильтром верхний всасывающий патрубок должен быть плотно закрытым.

должен быть плотно закрытым.

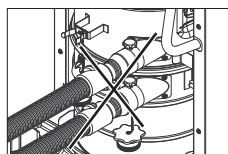

Не допускается подключение к пылесосу одновременно двух всасывающих шлангов.

Один из всасывающих патрубков должен быть плотно закрытым с помощью соединительной муфты.

Указания по технике безопасности

⚠ ОПАСНОСТЬ

- Если отработанный воздух отводится в помещение, то в данном помещении должна быть обеспечена достаточная степень обмена воздуха L . Для соблюдения требуемых предельных значений объем возвращаемого воздуха может составлять максимально 50% от объема потока свежего воздуха (объем помещения V_R x степень обращения воздуха L_w). Без принятия особых мер по обеспечению вентиляции действует правило: $L_w=1h^{-1}$.
- Работа с аппаратом и веществами, для которых он предназначен, включая безопасные методы ликвидации собранных материалов осуществляются только обученным персоналом.
- В данном приборе находится вредная для здоровья пыль. Работы по удалению пыли из прибора и техническое обслуживание прибора, включая и удаление резервуара для сбора пыли, должны осуществляться только специалистами, имеющими соответственное защитное снаряжение.
- Запрещается эксплуатация прибора без комплектной фильтровальной системы.
- Следует соблюдать применимые правила безопасности для обрабатываемых материалов.
- Принадлежности, разрешенные производителем для использования, являются электропроводящими. Запрещается применять другие принадлежности!
- Проводить очистку только при наличии всех фильтровальных элементов, так как всасывающий двигатель может быть поврежден, а в результате повышенного выброса мелкой пыли может быть подвергнуто опасности здоровье людей!

- Соблюдать правила техники безопасности для всасываемых материалов. Как при надлежащем, так и при нецелесообразном использовании части устройства могут нагреваться до 95 °С.
- Использование удлинителей запрещено.

В случае возникновения аварийной ситуации

В экстренных случаях (например при коротком замыкании или других неполадках электрики) выключить устройство и вытянуть вилку сетевого шнура из розетки.

Начало работы

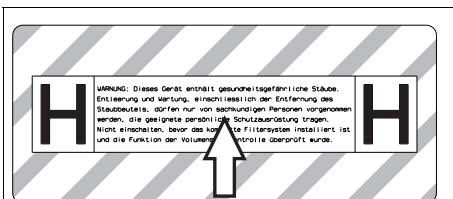

- При необходимости, отклеить от приложенного листа наклейку с надписью на соответствующем языке и наклеить ее на немецкий текст, имеющийся на устройстве.

Внимание: В зависимости от применения всасывающий шланг может подсоединяться к 2 разным патрубкам:

- 1 Всасывающий патрубок на переходном кольце:
 - a) Сухая очистка с мешком для сбора отходов: Крупная пыль, кратковременное использование для больших объемов всасываемого материала
 - b) Влажная очистка
- 2 Всасывающий патрубок на контейнере для мусора:
 - a) Сухая очистка с использованием мешка с предохранительным фильтром: асбест, мелкодисперсная пыль, постоянные большие объемы всасываемого материала
 - b) Влажная очистка

⚠ ПРЕДУПРЕЖДЕНИЕ

Запрещается проводить чистку без фильтровального элемента, так как всасывающий двигатель может быть поврежден, а в результате повышенного выброса мелкой пыли может быть подвергнуто опасности здоровье людей.

Указание: Для веществ с энергией воспламенения ниже 1 мДж могут действовать дополнительные предписания.

- Поставить прибор в рабочую позицию, при необходимости зафиксировать стояночным тормозом.
- Вставить всасывающий шланг (не входит в комплект поставки) в выбранный патрубок. Другой всасывающий патрубок плотно закрыть с помощью соединительной муфты, см. главу "Эксплуатация".
- Перед началом работы проверить уровень заполнения мусорного бака и опорожнить его при необходимости.
- В зависимости от применения использовать либо мешок для сбора отходов, либо мешок с предохранительным фильтром, см. главу "Сухая очистка".
- Убедиться, что мусорный бак установлен надлежащим образом.
- Подключить желаемые принадлежности (не входят в объем поставки).

Автоматический надзор за производительностью всасывания

Устройство оснащено системой надзора за производительностью всасывания. При понижении скорости воздуха во всасывающем шланге менее 20 м/с контрольный индикатор "Пониженное давление" начинает светиться красным светом (см. "Помощь в случае неполадок").

Указание: Во время обычного режима работы (например, при работе с форсункой для мытья полов) контрольный индикатор "Пониженное давление" может на короткое время загореться красным светом при сокращении количества воздуха (уменьшение поперечного сечения) и дальнейшем уменьшении давления.

Указание: Данные случаи представляют, однако, не сбой, а являются свидетельством того, что, как указано выше, количество воздуха уменьшается, а давление падает.

Система антистатик

За счет заземления всасывающих патрубков предотвращается накопление статического заряда. Благодаря этому предусмотренные производителем принадлежности, проводящие ток, защищенные от образования искры и удара током.

Управление

⚠ ПРЕДУПРЕЖДЕНИЕ

Удаление складчатого фильтра во время работы запрещается.

- Неиспользованные складчатые фильтры следует хранить и транспортировать в упакованном виде (в картонной упаковке).

Рисунок **A**

- Во время установки запрещается прикасаться к пластинам складчатого фильтра.

Закрывать всасывающее отверстие

⚠ ПРЕДУПРЕЖДЕНИЕ

Опасность для здоровья по причине наличия мелкой пыли! После удаления всасывающего шланга необходимо закрыть всасывающий патрубок.

Рисунок **B**

- ➔ Вставить соединительную муфту во всасывающее отверстие.
- ➔ Задвинуть соединительную муфту до упора.

Мусорный бак

Указание: Контейнер для мусора необходимо опорожнить, если он заполнился до нижнего края всасывающего патрубка на контейнере.

- Следует регулярно проверять уровень заполнения мусорного бака, поскольку устройство не отключается автоматически.

Сухая чистка

⚠ ПРЕДУПРЕЖДЕНИЕ

- *Не допускается подключение к пылесосу одновременно двух всасывающих шлангов. Один из всасывающих патрубков должен быть плотно закрытым с помощью соединительной муфты.*
- *При использовании мешка для сбора отходов нижний всасывающий патрубок должен быть плотно закрытым.*
- *При использовании пылесборного мешка с предохранительным фильтром верхний всасывающий патрубок должен быть плотно закрытым.*
- *Подключение всасывающего шланга не к тому патрубку вызывает нарушения в работе прибора (автоматический контроль мощности всасывания не действует, повышается выделение пыли, мешок для сбора отходов всасывается вверх).*

Внимание: В зависимости от применения всасывающий шланг может подсоединяться к 2 разным патрубкам:

- 1 Всасывающий патрубок на переходном кольце:
Сухая очистка с мешком для сбора отходов: Крупная пыль, кратковременное использование для больших объемов всасываемого материала
Устройство оснащено мешком для сбора отходов, номер для заказа 6.907-347.0 (5 штук).

- 2 Всасывающий патрубок на контейнере для мусора:

Сухая очистка с использованием мешка с предохранительным фильтром: асбест, мелкодисперсная пыль, постоянные большие объемы всасываемого материала. Устройство оснащается мешком с предохранительным фильтром, который закрывается крышкой, № для заказа 6.904-420.0 (5 штук).

Указание: Данным устройством может всасываться пыль всех типов до класса пыли Н. Использование пылесборного мешка предписывается законом.

Указание: Устройство может использоваться в качестве промышленного пылесоса для всасывания сухой, горючей пыли с максимально допустимой на рабочем месте концентрацией вредных веществ.

Переход от влажной к сухой уборке

ВНИМАНИЕ

При переходе от влажной чистки к сухой учитывать:

Всасывание сухой пыли при влажном фильтре может привести к возникновению засора и вывести фильтр из строя.

- Перед использованием влажный фильтр следует хорошо просушить или заменить на сухой.
- В случае необходимости фильтр следует заменять, следуя указаниям в разделе "Уход и техническое обслуживание".

Установка мешка для сбора отходов/мешка с предохранительным фильтром

- Зафиксировать стопорные устройства. Рисунок **Д**
- Отсоединить устройство для выравнивания давления от верхнего конца.
- Потянуть разблокировку механизма отвала вверх.
- Передвинуть наверх буксирную скобу. Произойдет разблокировка и опускание резервуара.

Рисунок **Д**

- Снять резервуар с рукоятки.

Рисунок **Е**

- Мешок для сбора отходов установить таким образом, чтобы он плотно прилегал к стенке и дну резервуара.
- Накрыть резервуар мешком для сбора отходов.

Рисунок **Ф**

- Надеть мешок барьерного фильтра.

Рисунок **С**

- Край мешка барьерного фильтра натянуть на корпус.

⚠ ОПАСНОСТЬ

Взрывоопасно! Следует обеспечить электростатическое заземление между шасси и мусорным баком с помощью стремянки рессоры.

- Заново установить резервуар и зафиксировать с помощью буксирной скобы.

⚠ ПРЕДУПРЕЖДЕНИЕ



Опасность сдавливания! Во время блокирования ни в коем случае не держат руки между мусорным баком и прокладочным кольцом или рядом с механизмом подъемника. Зафиксировать резервуар посредством нажатия двумя руками на буксирную скобу.

- Снова присоединить устройство для выравнивания давления.

Влажная чистка

Внимание: Следует постоянно контролировать уровень заполнения мусорного бака при сборе большого количества жидкости, поскольку заполнение бака происходит в течение нескольких секунд и может возникнуть его переполнение.

⚠ ОПАСНОСТЬ

Во время влажной чистки запрещается собирать опасную для здоровья пыль.

- При сборе влажной грязи необходимо всегда снимать мешок для сбора отходов или мешок с предохранительным фильтром.

Снятие мешка для сбора отходов/ мешка с предохранительным фильтром

- Зафиксировать стопорные устройства.
- При необходимости снять всасывающий шланг.
- Закрывать всасывающий патрубок на контейнере для мусора, см. главу "Эксплуатация".

Рисунок 6

- Отсоединить устройство для выравнивания давления от верхнего конца.
- Потянуть разблокировку механизма отвала вверх.
- Передвинуть вверх буксирную скобу. Произойдет разблокировка и опускание резервуара.

Рисунок 7

- Снять резервуар с рукоятки.

Рисунок 8

- Глубоко задвинуть мешок для сбора отходов.
- Герметично закрыть мешок для сбора отходов с помощью уплотнительных полос.
- Извлечь мешок для сбора отходов.
- Утилизировать мешок для сбора отходов согласно действующим предписаниям.

Рисунок 9

- Потянуть мешок барьерного фильтра за края.

Рисунок 10

- Снять защитную пленку.
- Заклеить мешок барьерного фильтра с помощью самоклеющегося язычка.
- Мешок барьерного фильтра оттянуть назад.

Рисунок 11

- Всасывающее отверстие мешка барьерного фильтра плотно закрыть с помощью запорной крышки.

Рисунок 12

- Прочно закрыть пылесборный мешок предохранительного фильтра предусмотренным для этого кабельным соединителем.
- Извлечь пылесборный мешок предохранительного фильтра
- Резервуар очистить изнутри с помощью влажной тряпки.
- Пылесборный мешок предохранительного фильтра утилизировать в пыленепроницаемом закрытом мешке в соответствии с требованиями законодательства.

- Заново установить резервуар и зафиксировать с помощью буксирной скобы.

⚠ ПРЕДУПРЕЖДЕНИЕ



Опасность сдавливания! Во время блокирования ни в коем случае не держать руки между мусорным баком и прокладочным кольцом или рядом с механизмом подъемника. Зафиксировать резервуар посредством нажатия двумя руками на буксирную скобу.

- Снова присоединить устройство для выравнивания давления.

Общие положения

⚠ ОСТОРОЖНО

Соблюдайте местные предписания по обращению со сточными водами.

- После завершения чистки во влажном режиме: Просушить складчатый фильтр. Очистить бак с помощью влажной тряпки и высушить.

Поворотный переключатель

1	Прибор ВКЛ
0	Прибор ВЫКЛ

Включение прибора

- Вставьте штепсельную вилку в электророзетку.
- Включить прибор с помощью поворотного переключателя.

Режим очистки

- Произвести очистку.

Выключение прибора

- Выключить прибор с помощью поворотного переключателя.
- Отсоедините прибор от электросети.

После каждой эксплуатации

Опорожнить резервуар

- Зафиксировать стопорные устройства.

Рисунок **С**

- Отсоединить устройство для выравнивания давления от верхнего конца.
- Потянуть разблокировку механизма отвала вверх.
- Передвинуть вверх буксирную скобу. Произойдет разблокировка и опускание резервуара.

Рисунок **D**

- Снять резервуар с рукоятки.
- Опустошить бак.
- Заново установить резервуар и зафиксировать с помощью буксирной скобы.

⚠ ПРЕДУПРЕЖДЕНИЕ



Опасность сдавливания! Во время блокирования ни в коем случае не держать руки между мусорным баком и прокладочным кольцом или рядом с механизмом подъёмника. Зафиксировать резервуар посредством нажатия двумя руками на буксирную скобу.

- Снова присоединить устройство для выравнивания давления.

Чистка прибора

- Очистить прибор снаружи и внутри пылесосом и протереть его влажным полотенцем.
- При чистке прибора применять пылесос такого же или более высокого класса.
- При необходимости промыть принадлежности водой и дать им высохнуть.

Хранение прибора

- Обмотать сетевой кабель вокруг держателя кабеля.
- Обмотать всасывающий шланг вокруг буксирной скобы.
- Поместить насадку для пола и всасывающую трубку в соответствующие держатели.
- Хранить прибор в сухом помещении, приняв при этом меры от несанкционированного использования.

Транспортировка

⚠ ОСТОРОЖНО

Опасность получения травм и повреждений! При транспортировке следует обратить внимание на вес устройства.

При транспортировке прибора необходимо надежно закрепить прибор. Для беспыльной транспортировки прибора необходимо принять следующие меры:

- Всасывающий шланг и принадлежности поместить в прилагающийся транспортировочный мешок. Закрыть транспортировочный мешок. **Номер для заказа мешка для транспортировки: 6.277-454.0**
- Закрыть оба всасывающих патрубка, см. главу "Эксплуатация".
- Опустить стоячный тормоз и установить устройство на буксирную скобу.
- Для погрузки прибор следует брать за шасси, а не за буксирную скобу.
- При перевозке аппарата в транспортных средствах следует учитывать действующие местные государственные нормы, направленные на защиту от скольжения и опрокидывания.

Хранение

⚠ ОСТОРОЖНО

Опасность получения травм и повреждений! При хранении следует обратить внимание на вес устройства. Это устройство разрешается хранить только во внутренних помещениях.

Уход и техническое обслуживание

⚠ ОПАСНОСТЬ

Перед проведением любых работ с прибором, выключить прибор и вытянуть штепсельную вилку.

Пылесборные устройства являются защитным оборудованием по предотвращению и устранению опасностей согласно предписаниям профессиональной ассоциации BGV A1.

- Для проведения технического обслуживания прибора пользователь прибора должен, насколько это возможно, разобрать его, произвести его чистку и обслуживание, не подвергая при этом опасности обслуживающий персонал и других лиц. Надлежащие меры предосторожности включают также и обеззараживание, проводимое перед разборкой. В месте раз-

борки прибора в качестве предохранительных мер обеспечиваются: местная принудительная фильтрующая вентиляция, уборка места обслуживания и соответствующая защита персонала.

- До удаления прибора из опасной зоны внешняя поверхность прибора должна быть обеззаражена путем чистки пылесосом или вытерта начисто, или обработана герметизирующим средством. Все части прибора, удаленные из опасной зоны, должны рассматриваться как загрязненные. Необходимо принять все меры для того чтобы избежать распространения пыли.
- При проведении профилактических и ремонтных работ все загрязненные предметы, которые было невозможно очистить в достаточной степени, необходимо устранить. Такие предметы подлежат утилизации, будучи упакованными в герметичные мешки, в соответствии с действующими положениями об устранении подобных отходов.
- При транспортировке или техническом обслуживании устройства всасывающие отверстия должны закрываться с помощью соединительных муфт.

⚠ ПРЕДУПРЕЖДЕНИЕ

Защитные приспособления для предотвращения опасностей должны проходить регулярное профилактическое обслуживание. Иными словами, как минимум, один раз в год изготовитель или лицо, прошедшее инструктаж, должны проверять исправное функционирование прибора с точки зрения безопасности, например, герметичность прибора, наличие повреждений фильтра, функционирование контрольных устройств.

⚠ ОПАСНОСТЬ

Эффективность фильтрации прибора можно проверить с помощью тестов, указанных в EN 60 335–2–69

22.АА.201.2. Такую проверку необходимо осуществлять раз в год или чаще, если это указано в государственных директивах. В случае получения негативных результатов проверки, проверку необходимо произвести еще раз, установив новый складчатый фильтр.

Указание: Пылесос для класса пыли Н должен по мере надобности, но не реже, чем раз в год, проходить техническое обслуживание, при необходимости ремонтироваться и проверяться квалифицированным специалистом (квалификация согласно Технических правил для опасных веществ TRGS 519 №. 5.4.3, абз. 2). Результат проверки предоставляется по требованию.

ВНИМАНИЕ

Опасность повреждения! Не применять для чистки силиконосодержащие средства.

- Простые работы по уходу и техническому обслуживанию можно осуществлять самостоятельно.
- Внешнюю поверхность прибора и внутреннюю поверхность резервуара следует регулярно чистить влажной тряпкой.

⚠ ОПАСНОСТЬ

Опасность вследствие вредной для здоровья пыли. Во время обслуживания (например, при замене фильтра) следует одевать респиратор класса P2 или более высокого класса и одноразовую одежду.

Замена складчатого фильтра

⚠ ОПАСНОСТЬ

Образовавшуюся пыль транспортировать в пыленепроницаемом контейнере. Перекачивание пыли запрещено. Утилизация асбестосодержащих отходов производится согласно соответствующим предписаниям и правилам по удалению отходов.

⚠ ПРЕДУПРЕЖДЕНИЕ

Основной фильтровальный элемент после извлечения из прибора больше не использовать.

Замена прочно встроенного фильтра производится только специалистом в специально отведенных для этого местах (напр., в так называемых станциях дезактивации).

Номер для заказа, плоский складчатый фильтр: 6.904-364.0

Рисунок 

- С помощью отвертки вывинтить из крышки фильтра обе стопорные пробки, повернув их против часовой стрелки. Уплотняющие пробки будут вытолкнуты.
- Открыть крышку фильтра.
- Вынуть складчатый фильтр.

Рисунок 

- Во время вынимания складчатого фильтра его следует сразу же упаковать в прилагаемый мешок и закрыть.

Номер для заказа мешка: 6.592-049.0

- Использованный складчатый фильтр следует упаковать в пыленепроницаемый мешок и утилизировать в соответствии с требованиями законодательства.
- Удалить осевшую грязь со стороны подачи чистого воздуха.
- Вставить новый складчатый фильтр.
- Закрыть крышку фильтра так, чтобы был слышен щелчок.
- С помощью отвертки вдавить в крышку фильтра обе уплотняющие пробки и закрепить их, повернув по часовой стрелке.

Сменить мешок для сбора отходов

→ Зафиксировать стопорные устройства.

Рисунок **К**

→ Отсоединить устройство для выравнивания давления от верхнего конца.

→ Потянуть разблокировку механизма отвала вверх.

→ Передвинуть наверх буксирную скобу. Произойдет разблокировка и опускание резервуара.

Рисунок **Л**

→ Снять резервуар с рукоятки.

Рисунок **М**

→ Глубоко задвинуть мешок для сбора отходов.

→ Герметично закрыть мешок для сбора отходов с помощью уплотнительных полос.

→ Извлечь мешок для сбора отходов.

→ Утилизировать мешок для сбора отходов согласно действующим предписаниям.

Рисунок **Н**

→ Новый мешок для сбора отходов установить таким образом, чтобы он плотно прилегал к стенке и дну резервуара.

→ Накрыть резервуар мешком для сбора отходов.

⚠ ОПАСНОСТЬ

Взрывоопасно! Следует обеспечить электростатическое заземление между шасси и мусорным баком с помощью стремянки рессоры.

→ Заново установить резервуар и зафиксировать с помощью буксирной скобы.

⚠ ПРЕДУПРЕЖДЕНИЕ



Опасность сдавливания! Во время блокирования ни в коем случае не держать руки между мусорным баком и прокладочным кольцом или рядом с механизмом подъемника. Зафиксировать резервуар посредством нажатия двумя руками на буксирную скобу.

→ Снова присоединить устройство для выравнивания давления.

Замена мешка барьерного фильтра

⚠ ОПАСНОСТЬ

Образовавшуюся пыль транспортировать в пыленепроницаемом контейнере. Перекачивание пыли запрещено. Утилизация асбестосодержащих отходов производится согласно соответствующим предписаниям и правилам по удалению отходов.

⚠ ОПАСНОСТЬ

Утилизация пылесборных резервуаров осуществляется только лицами, прошедшими соответствующий инструктаж.

→ Зафиксировать стопорные устройства.

→ Снять всасывающий шланг.

→ Закрыть всасывающий патрубок на контейнере для мусора, см. главу "Эксплуатация".

Рисунок **О**

→ Отсоединить устройство для выравнивания давления от верхнего конца.

→ Потянуть разблокировку механизма отвала вверх.

→ Передвинуть наверх буксирную скобу. Произойдет разблокировка и опускание резервуара.

Рисунок **П**

→ Снять резервуар с рукоятки.

Рисунок **Р**

→ Потянуть мешок барьерного фильтра за края.

Рисунок **С**

→ Снять защитную пленку.

→ Заклеить мешок барьерного фильтра с помощью самоклеющегося язычка.

→ Мешок барьерного фильтра оттянуть назад.

Рисунок **Т**

→ Всасывающее отверстие мешка барьерного фильтра плотно закрыть с помощью запорной крышки.

Рисунок 14

- Прочно закрыть пылесборный мешок предохранительного фильтра предусмотренным для этого кабельным соединителем.
- Извлечь пылесборный мешок предохранительного фильтра
- Резервуар очистить изнутри с помощью влажной тряпки.
- Пылесборный мешок предохранительного фильтра утилизировать в пыленепроницаемом закрытом мешке в соответствии с требованиями законодательства.

Рисунок 15

- Установить новый пылесборный мешок предохранительного фильтра.

Рисунок 16

- Край мешка барьерного фильтра натянуть на корпус.

⚠ ОПАСНОСТЬ

Взрывоопасно! Следует обеспечить электростатическое заземление между шасси и мусорным баком с помощью стремянки рессоры.

- Заново установить резервуар и зафиксировать с помощью буксирной скобы.

⚠ ПРЕДУПРЕЖДЕНИЕ



Опасность сдавливания! Во время блокирования ни в коем случае не держать руки между мусорным баком и прокладочным кольцом или рядом с механизмом подъемника. Зафиксировать резервуар посредством нажатия двумя руками на буксирную скобу.

- Снова присоединить устройство для выравнивания давления.

Замена фильтра приточного воздуха

Рисунок 17

- Вставить в отверстия корпуса фильтра на всасывающей головке две плоских отвертки до упора.
- Обе отвертки нажать вниз и снять крышку фильтра.

- Извлечь корпус фильтра.
- Извлечь фильтр приточного воздуха из корпуса фильтра.
- Установить новый фильтр приточного воздуха в корпус фильтра.
- Установить корпус фильтра на всасывающей головке и защелкнуть его.

Помощь в случае неполадок

⚠ ОПАСНОСТЬ

Перед проведением любых работ с прибором, выключить прибор и вытянуть штепсельную вилку.

⚠ ПРЕДУПРЕЖДЕНИЕ

Все проверки и работы с электрическими частями должны осуществляться специалистом.

Указание: При появлении сбоя (например, разрыве фильтра) устройство следует немедленно выключить. Перед повторным включением устройства следует устранить неполадку.

Всасывающая турбина не работает

- Проверить штепсельную розетку и предохранитель системы электропитания.
- Проверить сетевой кабель и штепсельную вилку устройства.
- Включить аппарат.

Мощность всасывания упала

- Удалить мусор из всасывающего сопла, всасывающей трубки, всасывающего шланга или складчатого фильтра.
- Заменить заполненный мешок для сбора отходов.
- Заменить заполненный мешок с предохранительным фильтром.
- Проверить правильность расположения всасывающей головки и бака.
- Правильно закрыть крышку фильтра так, чтобы она зафиксировалась.
- Заменить складчатый фильтр.
- Установить устройство для выравнивания давления на обоих концах.

- Открытый всасывающий патрубок закрыть с помощью соединительной муфты, см. главу "Эксплуатация".
- Термозащита при перегреве переключает двигатель в режим аварийной работы.
- Дать устройству остыть. Заменить фильтр приточного воздуха.

Во время чистки из прибора выделяется пыль

- Проверить правильность установки складчатого фильтра.
- Заменить складчатый фильтр.

Контрольный индикатор "Пониженное давление" горит красным светом

- Заменить складчатый фильтр.
- Если мешок для сбора отходов полон, а также при падении минимального объема потока воздуха ниже установленного уровня, мешок для сбора отходов необходимо заменить.
- Если мешок барьерного фильтра полон, а также при падении минимального объема потока воздуха ниже установленного уровня, мешок барьерного фильтра необходимо заменить.

Сервисная служба

Если неисправность не удается устранить, прибор необходимо отправить на проверку в сервисную службу.

Утилизация

По окончании срока службы прибор следует утилизировать в соответствии с требованиями законодательства.

Гарантия

В каждой стране действуют соответственно гарантийные условия, изданные уполномоченной организацией сбыта нашей продукции в данной стране. Возможные неисправности прибора в течение гарантийного срока мы устраняем бесплатно, если причина заключается в дефектах материалов или ошибках при изготовлении. В случае возникновения претензий в течение гарантийного срока просьба обращаться, имея при себе чек о покупке, в торговую организацию, продавшую вам прибор или в ближайшую уполномоченную службу сервисного обслуживания.

Дата выпуска отображается на заводской табличке в закодированном виде. При этом отдельные цифры имеют следующее значение:

Пример: 30190	
3	год выпуска
0	столетие выпуска
1	десятилетие выпуска
9	вторая цифра месяца выпуска
0	первая цифра месяца выпуска

Таким образом, в данном примере код 30190 означает дату выпуска 09 / (2) 013.

Принадлежности и запасные детали

⚠ ОПАСНОСТЬ



Для работы с конструкциями типа 22 разрешается применять только те принадлежности, которые одобрены производителем и помечены наклейкой "Взрывобезопасно". Применение других принадлежностей может быть взрывоопасно.

Используйте оригинальные принадлежности и запчасти — только они гарантируют безопасную и бесперебойную работу устройства.

Информацию о принадлежностях и запчастях вы можете найти на сайте www.kaercher.com.

- Принадлежности в объем поставки не входят. Необходимые в зависимости от предполагаемой работы принадлежности следует заказывать отдельно.
- Безупречность работы прибора достигается исключительно при использовании всасывающего шланга номинальным диаметром DN42.
- Запасные части и принадлежности Вы можете получить у Вашего дилера или в филиале фирмы KÄRCHER.

Маркировка



II 3D 95 °C

5.966-011

Нижеподписавшиеся лица действуют от имени и по доверенности Правления.

H. Jenner

Chairman of the Board of Management

S. Reiser

Director Regulatory Affairs & Certification

Уполномоченный сотрудник по ведению документооборота:

S. Reiser

Заявление о соответствии EU

Настоящим мы заявляем, что нижеуказанный прибор по своей концепции и конструкции, а также в осуществленном и допущенном нами к продаже исполнении отвечает соответствующим основным требованиям по безопасности и здоровью согласно директивам EU. При внесении изменений, не согласованных с нами, данное заявление теряет свою силу.

Продукт Пылесос для мокрой и сухой чистки

Тип: 1.576-xxx

Основные директивы EU

2006/42/EC (+2009/127/EC)

2014/30/EU

2014/34/EU

Примененные гармонизированные нормы

EN 55014–1: 2006+A1: 2009+A2: 2011

EN 55014–2: 2015

EN 60335–1

EN 60335–2–69

EN 61000–3–2: 2014

EN 61000–3–3: 2013

EN 62233: 2008

Примененные внутригосударственные нормы

TRGS 519

№ акта испытания

713009565

TÜV SÜD

Ridlerstr. 65

80339 München

Alfred Kärcher SE & Co. KG
Alfred-Kärcher-Straße 28-40
71364 Winnenden (Germany)
Tel.: +49 7195 14-0
Fax: +49 7195 14-2212

Winnenden, 2018/10/01

Технические данные

Тип		IVC 60/12-1 Ec H Z22
Напряжение сети	В	220-240
Частота	Гц	1~ 50-60
Номинальная мощность	Вт	1000
Емкость бака	л	60
Объем воздуха (макс.) при длине всасывающего шланга 3 м	м³/ч	140
Расход воздуха (макс.) при длине всасывающего шланга 10 м	м³/ч	108
Нижнее давление (макс.)	кПа (мбар)	22,3 (223)
Тип защиты	--	IP54
Класс защиты	--	I
Гнездо для подключения шланга (C-DN/C-ID)	DN	72
Номинальный диаметр всасывающего шланга	DN	42
Длина x ширина x высота	мм	970 x 690 x 995
Активная поверхность фильтра	м²	0,95
Типичный рабочий вес	кг	59
Окружающая температура	°C	-10...+40
Относительная влажность воздуха	%	30-90
Вид защиты зажигания		II 3D 95 °C
Значение установлено согласно стандарту EN 60335-2-69		
Уровень шума дБ _а	дБ(А)	76
Опасность К _{рд}	дБ(А)	1
Значение вибрации рука-плечо	м/с²	<2,5
Опасность К	м/с²	0,2

Сетевой шнур	H07RN-F 3x1,5 mm²	
	№ детали	Длина шнура
EU	6.649-915.0	10 м



A készülék első használata előtt olvassa el ezt az eredeti használati utasítást, ez alapján járjon el és tartsa meg a későbbi használatra vagy a következő tulajdonos számára.

- Az első üzembevétel előtt mindenképpen olvassa el az 5.956-249.0 sz. biztonsági utasításokat!
- A gépkönyv és a biztonságtechnikai utasítások be nem tartása esetén a készülék megromolhat és veszélybe kerülhet annak kezelője, illetve más személyek.
- Szállítási sérülések esetén azonnal tájékoztassa a kereskedőt.

Tartalomjegyzék

Környezetvédelem	HU	1
Veszély fokozatok	HU	1
Rendeltetésszerű használat . .	HU	2
Készülék elemek	HU	2
Szimbólumok a készüléken . .	HU	3
Biztonsági tanácsok	HU	3
Üzembevétel	HU	4
Használat	HU	4
Szállítás	HU	7
Tárolás	HU	7
Ápolás és karbantartás	HU	8
Segítség üzemzavar esetén . .	HU	10
Hulladék elszállítás	HU	11
Garancia	HU	11
Tartozékok és alkatrészek . . .	HU	11
EU konformitási nyilatkozat . .	HU	12
Műszaki adatok	HU	13

Környezetvédelem



A csomagolási anyagok újrahasznosíthatók. Kérjük, ne dobja a csomagolást a házi szemétkbe, hanem vigye el egy újrahasznosító helyre.



A használt készülékek értékes újrahasznosítható anyagokat tartalmaznak, amelyeket újrahasznosító helyen kell elhelyezni. Az elemeknek, olajnak és hasonló anyagoknak nem szabad a környezetbe kerülni. Ezért kérjük, a használt készülékeket megfelelő gyűjtőrendszeren keresztül távolítsa el.

Megjegyzések a tartalmazott anyagokkal kapcsolatban (REACH)

Aktuális információkat a tartalmazott anyagokkal kapcsolatban a következő címen talál:

www.kaercher.com/REACH

Veszély fokozatok

⚠ VESZÉLY

Közvetlenül fenyegető veszélyre való figyelmeztetés, amely súlyos testi sérüléshez vagy halálhoz vezet.

⚠ FIGYELMEZTETÉS

Lehetséges veszélyes helyzetre való figyelmeztetés, amely súlyos testi sérüléshez vagy halálhoz vezethet.

⚠ VIGYÁZAT

Figyelmeztetés esetlegesen veszélyes helyzetre, amely könnyű sérüléshez vezethet.

FIGYELEM

Lehetséges veszélyes helyzetre való figyelmeztetés, amely anyagi kárhoz vezethet.

Rendeltetészerű használat

- A porszívó padló- és falfelületek nedves és száraz tisztítására szolgál.
- A készülék száraz, éghető, egészségkárosító por, az EN 60 335-2-69 szerinti 22 zóna H porosztály leszívására alkalmas.
- A 22-es típusú készülékek alkalmasak éghető porok felszívására a 22-es zónában. Nem alkalmasak porkeltő gépekhez való csatlakoztatáshoz.
- Az 22 típusú készülékek nem alkalmasak magas robbanásveszélyes porok vagy folyadékok valamint éghető porok és folyadékok keverékeinek felszívására.
- A TRGS (VAMSZ) 519 értelmében tilos használni az azbesztporszívót az ún. fehér területen, ha azt körbekerített területen használták. Kivételek csak akkor engedélyezettek, ha az azbesztporszívót előtte egy szakértő a TRGS (VAMSZ) 519 2.7.sz. alapján teljesen (azaz nem csupán a külső köpenyt, hanem pl. a hűtőteret, elektromos üzemeszközök beépítési tereit, magukat a üzemeszközöket, stb. is) teljes mértékben megtisztították. Ezt a szakembernek írásban kell rögzítenie és azt kézjeggyel kell ellátnia.
- Ez a készülék ipari használatra alkalmas, pl. raktár- és gyártási területeken.
- A készüléket nem szabad daruval megemlíni.

Készülék elemek

- 1 Hálózati kábel
- 2 Típustábla
- 3 Lapos harmonikaszerű
- 4 Szívófej
- 5 A szívófej fogantyúja
- 6 Az ülepítő mechanika jobb oldali kioldása
- 7 Gyűrűbetét
- 8 Csatlakozó a nyomás kiegyenlítéshez
- 9 A szeméttartály kormánygörgője
- 10 Nyomás kiegyenlítés
- 11 Hulladéktartály
- 12 Az ülepítő mechanika bal oldali kioldása
- 13 Szívófej zárja
- 14 Szívócsok a gyűrűbetéten
- 15 Szívócsok a szennytartályon
- 16 A szennytartály csatlakozókarmantyúja
- 17 Az alváz görgője rögzítőfékkel
- 18 Padlófej tartó
- 19 Alváz
- 20 Felfogóteknő
- 21 A gyűrűbetét csatlakozókarmantyúja
- 22 A szennytartály fogantyúja
- 23 Szívócső tartója
- 24 „Nyomáshiány“ jelzőlámpa
- 25 Forgókapcsoló
- 26 Szűrőfedél
- 27 Kábel tartó
- 28 Tolókengyel
- 29 Szűrőház
- 30 Levegőellátás szűrője
- 31 Rugókengyel a földeléshez
- 32 Szűrőfedél zárópecekje

Szimbólumok a készüléken

	Be szívjon be gyújtóforrást! Porrobbanási osztályba tartozó éghető porok felszívására alkalmas a 22. zónában.	
	Lapos harmonikasűrő	
	Megrendelési szám	6.904-364.0
	Szemeteszsák	
	Megrendelési szám	6.907-347.0
	Biztonsági szűrőzsák	
	Megrendelési szám	6.904-420.0

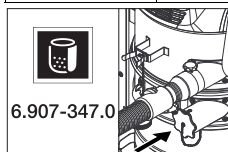

6.907-347.0

Szemeteszsák használatakor az alsó szívócsontot szorosan zárva kell tartani.

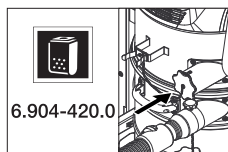

6.904-420.0

Biztonsági szűrőzsák használatakor a felső szívócsontot szorosan zárva kell tartani.

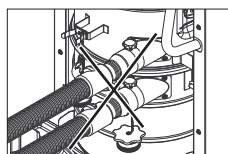

Nem szabad egyszerre két szívócsövet csatlakoztatni a porszívóhoz. Egy szívócsontoknak mindenképpen szorosan össze kell záródnia a csatlakozókarmantyúval.

Biztonsági tanácsok

⚠ VESZÉLY

- Ha az elhasznált levegőt visszavezetik a helyiségbe, akkor megfelelő levegőcsere aránynak L kell lenni a helyiségben. A kívánt határértékek csak akkor tarthatók, ha a visszavezetett térfogatáram a frisslevegő térfogatáramának maximum 50%-át (helyiségterfogat $V_R \times$ légcseremennyiség L_W) teszi ki. Különböző szellőzési intézkedések nélkül érvényes: $L_W = 1h^{-1}$.
- A készülék és az anyagok használatát, amelyeken használni fogják, beleértve a felszívott anyagok eltávolítását is csak képzett személyzet végezze.
- Ez a készülék egészségre káros port tartalmaz. Az ürítési és karbantartási műveleteket, beleértve a porgyűjtő tartály eltávolítását is, megfelelő védőfelszerelés használatával csak szakember végezheti.
- Tilos a készüléket a teljes szűrőrendszer nélkül üzemeltetni.
- A kezelendő anyagokra vonatkozó biztonsági előírásokat figyelembe kell venni.
- A gyártó által engedélyezett tartozék elektromosan vezető. Más tartozékokat nem szabad használni!
- Por szívását csak úgy szabad végezni, ha valamennyi szűrőelem a készülékben van, mert különben megrongálódik a szívómotor, és a finom por fokozott kitérőveszélyezteteti az egészséget.
- Vegye figyelembe a felszívandó anyagok biztonsági előírásait. Rendeltetészerű/nem rendeltetészerű üzem esetén a készülék alkatrészei egészen 95°C -ra felmelegedhetnek.
- Hosszabbító kábel használata nem megengedett.

Vészhelyzetben

Vészhelyzetben (pl. rövidzárlat vagy más elektromos hiba esetén) kapcsolja ki a készüléket és húzza ki a hálózati dugót.

Üzembevétel

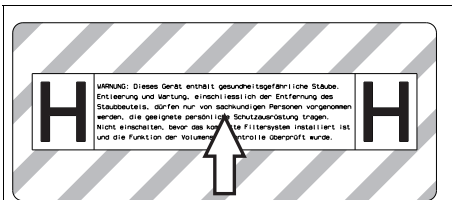

→ Adott esetben vegye le a mellékelt matricávról a megfelelő nyelvű matricát és ragassza a készüléken lévő német szövegre.

Figyelem: A felhasználástól függően a szívótömlőt 2 különböző szívótámasztékba lehet behelyezni:

- 1 Szívócsonk a gyűrűbetéten:
 - a) Száraz porszívózás szemeteszákkal: Durva por, rövid ideig nagy mennyiségű felszívott anyag
 - b) Nedves porszívózás
- 2 Szívócsonk a szennytartályon:
 - a) Száraz porszívózás biztonsági szűrőzsákkal: azbeszt, finom por, folyamatosan nagy mennyiségű felszívott anyag
 - b) Nedves porszívózás

⚠ FIGYELMEZTETÉS

Szűrőelem nélkül tilos port szívni, mivel különben megrongálódik a szívómotor és a finom por fokozott kilépése miatt az egészség fokozott veszélynek van kitéve.

Megjegyzés: Az 1 mJ alatti gyűjtőenergiával rendelkező porokra további előírások vonatkoznak.

- A készüléket helyezze munkapozícióba, ha szükséges biztosítsa rögzítőfékkel.
- A szívótömlőt (nem része a szállítási terjedelemnek) helyezze be a kiválasztott szívócsonkba. A másik szívócsonkot szorosan zárja be a csatlakozókar-mantyúval, lásd a Kezelés részt.
- A szennyvíztartály feltöltési szintjét a munka megkezdése előtt ellenőrizni kell és adott esetben a tartályt ki kell üríteni.

- A felhasználástól függően, száraz porszívózásnál helyezze be a szemeteszákat vagy a biztonsági szűrőzsákokat, lásd a „Száraz porszívózás” részt.
- Győződjön meg róla, hogy a szennytartály szabályszerűen van-e behelyezve.
- A kívánt tartozékok (nem része a szállítási terjedelemnek) felhelyezni.

A szívóteljesítmény automatikus megfigyelése

A készülék szívásteljesítmény felügyelettel van ellátva. Amennyiben a levegő sebessége a szívótömlőben 20m/s alá csökken, úgy pirosan világít a „Nyomáshiány” jelzőlámpa (lásd „Segítség üzemzavar esetén”).

Megjegyzés: A „Nyomáshiány” jelzőlámpa időnként normál üzemben (pl. padlószívófejjel végzett munka során) is világíthat pirosan, ha csökken a légmennyiség (a keresztmetszet leszűkülése miatt) és ezáltal nagyobb nyomáshiány alakul ki.

Megjegyzés: Ilyenkor azonban nem meghibásodásról van szó, hanem az ellenőrző lámpa csupán arra figyelmeztet, hogy – ahogy azt a fentiekben ismertettük – csökkent a légmennyiség és nagyobb nyomáshiány alakult ki.

Anti-sztatikus rendszer

A földelt szívócsonkokon keresztül levezeti a sztatikus feltöltődéseket. Ezáltal a gyártó által engedélyezett elektromosan vezető alkatrészsel megelőzhető a szikráképződés, és az áramlökések.

Használat

⚠ FIGYELMEZTETÉS

Porszívózáskor sohasem szabad eltávolítani az összehajtható szűrőt.

- A nem használt lapos harmonikaszűrőt csak a csomagolásban (karton doboz) szabad tárolni és szállítani.

Ábra Ⓐ

- A lapos harmonikaszűrő lamelláit a behelyezéskor nem szabad megérinteni.

A szívócsatlakozás elzárása

⚠ FIGYELMEZTETÉS

Veszély az egészségre a finom por miatt!
Ha eltávolítják a szívótömlőt, akkor le kell zárni a szívócsatlakozást.

Ábra 

- A csatlakozókarmantyú behelyezéskor illeszkedjen pontosan a szívócsatlakozáson.
- A csatlakozókarmantyút ütközésig toljuk be.

Szennytartály

Megjegyzés: A szennytartályt ki kell üríteni, ha a szennytartályon lévő szívócsonk alsó szegélyéig megtelt.

- A szennytartály feltöltési szintjét rendszeresen ellenőrizni kell, mivel a készülék nem kapcsol ki automatikusan.

Száraz porszívózás

⚠ FIGYELMEZTETÉS

- Nem szabad egyszerre két szívócsövet csatlakoztatni a porszívóhoz. Egy szívócsonknak mindenképpen szorosan össze kell záródnia a csatlakozókarmantyúval.
- Szemeteszák használatakor az alsó szívócsonkot szorosan zárva kell tartani.
- Biztonsági szűrőzsák használatakor a felső szívócsonkot szorosan zárva kell tartani.
- Ha a szívótömlőt a rossz szívócsonkoz csatlakoztatják, akkor ez a készülék hibás működését okozza (az automatikus szívóteljesítmény-felügyelet nem indul be, nagyobb a porkibocsátás, a szemeteszákot felfelé szívja).

Figyelem: A felhasználástól függően a szívótömlőt 2 különböző szívótámasztékba lehet behelyezni:

- 1 Szívócsonk a gyűrűbetéten:
Száráz porszívózás szemeteszákkal:
Durva por, rövid ideig nagy mennyiségű felszívott anyag
A készülék szemeteszákkal van felszerelve, megrendelési szám: 6.907-347.0 (5 darab).

- 2 Szívócsonk a szennytartályon:
Száráz porszívózás biztonsági szűrőzsákkal: azbeszt, finom por, folyamatosan nagy mennyiségű felszívott anyag
A készülék egy zárófedéllel ellátott biztonsági szűrőtasakkal van felszerelve, megrendelési szám 6.904-420.0 (5 darab).

Megjegyzés: Ezzel a készülékkel a H besorolási osztályig mindennemű por felszívható. Porgyűjtő zsák használata törvényileg elő van írva.

Megjegyzés: A készülék ipari porszívóként alkalmas MAK értékű száráz, éghető porok felszívására.

Nedves porszívózásról szárazra váltás

FIGYELEM

Nedvesről szárazporszívózásra kapcsoláskor vegye figyelembe a következőket:

Száraz por felszívásakor nedves szűrőelem esetén a szűrő eltömődik és használhatatlanná válhat.

- A nedves szűrőt használat előtt jól szárítsa meg vagy cserélje ki szárazra.
- Szükség esetén cserélje ki a szűrőt, az "Ápolás és karbantartás" pont alatt van leírva.

Szemeteszák/Biztonsági szűrőzsák beépítése

- Rögzítőfékeket rögzíteni.

Ábra 

- A nyomás kiegyenlítőt a felső végén kihúzni.
- Az ülepítő mechanika kioldását felfele húzni.
- Húzza fel a tolokengyelt. A tartály kiold és leeresztődik.

Ábra 

- A tartályt a fogantyúnál fogva húzza ki.

Ábra 

- Úgy helyezze be a szemeteszákot, hogy az szorosan illeszkedjen a tartály falán és a tartály alján.
- Az eldobható porzsákot a tartályra visszahajtani.

Ábra **F**

→ Biztonsági szűrőzsákot ráhúzni.

Ábra **G**

→ Biztonsági szűrőzsákot a tartályra visszahajtani.

⚠ VESZÉLY

Robbanásveszély! Az alváz és a porzsák közötti elektrosztatikus földelést a rugókenygyelen keresztül biztosítani kell.

→ Helyezze be ismét a tartályt és reteszelve el a tolokengyelt.

⚠ FIGYELMEZTETÉS



Összenyomásveszély! A bezárás alatt semmi esetre se tartsa kezét a hulladéktartály és a gyűrűbetét között vagy nyúljon az emelőmechanika közelébe. A tartályt a tolokengyelt megnyomásával mindkét kézzel zárja el.

→ Dugja be ismét a a nyomás kiegyenlítő.

Nedves porszívózás

Figyelem: A szennytartály felöltési szintjét nagy mennyiségű folyadék felszívása esetén állandóan ellenőrizni kell, mivel a tartály másodperceken belül fel tud töltődni, és ezáltal túlfolyhat.

⚠ VESZÉLY

Nedves porszívózáskor nem szabad egészségre ártalmas porokat felszívni.

– Nedves piszok felszívása esetén mindig ki kell venni a szemeteszsákot vagy a biztonsági szűrőzsákot.

Szemeteszsák/Biztonsági szűrőzsák eltávolítása

- Rögzítőfekeket rögzíteni.
- Adott esetben el kell távolítani a szívótömlőt.
- A szívócsatlakozást a szennytartályon elzárni, lásd a Kezelés részt.

Ábra **G**

- A nyomás kiegyenlítő a felső végén kihúzni.
- Az ülepítő mechanika kioldását felfele húzni.
- Húzza fel a tolokengyelt. A tartály kiold és leeresztődik.

Ábra **D**

→ A tartályt a fogantyúnál fogva húzza ki.

Ábra **I**

- A szemeteszsákot felhajtani.
- A szemeteszsákot a zárószalaggal szorosan lezárni.
- Vegye ki a szemeteszsákot.
- A szemeteszsákot a törvényi előírásoknak megfelelően távolítsa el.

Ábra **II**

→ Biztonsági szűrőzsákot felhajtani.

Ábra **III**

- Védőfóliát lehúzni.
- Biztonsági szűrőzsákot öntapadó szorítófüllet lezárni.
- Biztonsági szűrőzsákot hátrafele kihúzni.

Ábra **IV**

→ A biztonsági szűrőzsák szívócsatlakozó nyílását zárófedéllel szorosan lezárni.

Ábra **V**

- A biztonsági szűrőzsákot felhelyezett kábelközőzővel jól elzárni.
- Biztonsági szűrőzsákot kivenni.
- A tartályt belülről nedves ronggyal kitisztítani.
- A biztonsági szűrőzsákot, a törvényes rendelkezéseknek megfelelően, pormentesen zárt zsákban ártalmatlanítsuk.

→ Helyezze be ismét a tartályt és reteszelve el a tolokengyelt.

⚠ FIGYELMEZTETÉS



Összenyomásveszély! A bezárás alatt semmi esetre se tartsa kezét a hulladéktartály és a gyűrűbetét között vagy nyúljon az emelőmechanika közelébe. A tartályt a tolokengyelt megnyomásával mindkét kézzel zárja el.

→ Dugja be ismét a a nyomás kiegyenlítő.

Általános

⚠ VIGYÁZAT

Vegye figyelembe a szennyvíz kezelésével kapcsolatos helyi előírásokat.

– A nedves porszívózás befejezése után: Szárítsa meg az összehajtható szűrőt. A tartályt nedves ronggyal tisztítsa ki és szárítsa meg.

Forgókapcsoló

1	Készülék BE
0	Készülék KI

A készülék bekapcsolása

- Dugja be a hálózati csatlakozót.
- A készüléket a forgókapcsolónál kapcsolja be.

Tisztítóüzem

- Tisztítás elvégzése.

A készülék kikapcsolása

- A készüléket a forgókapcsolónál kapcsolja ki.
- Húzza ki a hálózati dugót.

Minden üzem után

A tartályt ürítse ki

- Rögzítőfekeket rögzíteni.
- Ábra 
- A nyomás kiegyenlítőt a felső végén kihúzni.
 - Az ülepítő mechanika kioldását felfele húzni.
 - Húzza fel a tolókegyelt. A tartály kiold és leeresztődik.

Ábra 

- A tartályt a fogantyúnál fogva húzza ki.
- Ürítse ki a tartályt.
- Helyezze be ismét a tartályt és reteszelve el a tolókegyelt.

FIGYELMEZTETÉS

 **Összenyomásveszély! A bezárás alatt semmi esetre se tartsa kezét a hulladékartály és a gyűrűbetét között vagy nyúljon az emelőmechanika közelébe. A tartályt a tolókegyel megnyomásával mindkét kézzel zárja el.**

- Dugja be ismét a a nyomás kiegyenlítőt.

A készülék tisztítása

- A készüléket kívül-belül porszívóval és nedves ronggyal kell megtisztítani.
- A készülék leszívásához legalább ugyanolyan vagy eggyel jobb osztályú porszívót használjon.
- A tartozékot szükség esetén vízzel ki kell öblíteni és meg kell szárítani.

A készülék tárolása

- A hálózati kábelt tekerje fel a kábeltartóra.
- A szívótömlőt tekerje fel a tolókegyelre.
- A padlófejet és a szívócsövet tegye a megfelelő tartóba.
- A készüléket száraz helyiségben állítsa le és biztosítsa illetéktelen használat ellen.

Szállítás

VIGYÁZAT

Sérülés- és rongálódásveszély! Szállítás esetén vegye figyelembe a készülék súlyát. A készülék szállításakor gondoskodni kell a biztonságos rögzítéséről.

A készülék pormentes szállításához a következő rendszabályokat kell meghozni:

- Szívótömlőt a tartozékkal a készülékhez adott szállítózsákba helyezni. Szállítózsákot lezárni.

Szállítózsák megrendelési száma: 6.277-454.0

- Mindkét szívócsatlakozást elzárni, lásd a Kezelés részt.
- A rögzítőfekeket kioldani és a készüléket a tolókegyelnél tolni.
- A készüléket berakodáskor az alváznál kell megfogni és nem a tolókegyelnél.
- Járművel történő szállítás esetén a készüléket az adott irányelveknek megfelelően kell csúsztatás és borulás ellen biztosítani.

Tárolás

VIGYÁZAT

Sérülés- és rongálódásveszély! Tárolás esetén vegye figyelembe a készülék súlyát. Ezt a készüléket csak beltéri helyiségben szabad tárolni.

Ápolás és karbantartás

△ VESZÉLY

A készüléken történő bármiféle munka előtt kapcsolja ki a készüléket és húzza ki a hálózati csatlakozót.

A porszívógépekben a BGV A1 szerinti biztonsági berendezések vannak a veszélyek megelőzésére vagy elhárítására.

- A felhasználó általi karbantartáshoz a készüléket olyan mértékben kell szétbontani, kicserélni és karbantartani, amennyire lehet anélkül, hogy ez veszélyt jelentene a karbantartó személyzet vagy más személyek számára. A megfelelő óvintézkedések magunkban foglalják a szétszedés előtti mérlegelést. Biztosítson helyileg szűrt kényszerellégtételt ott, ahol a készüléket szétszedik, valamint biztosítsa a karbantartási felület tisztítását és a személyzet megfelelő védelmét.
- A készülék külsejét porszívózással méregteleníteni kell és jól le kell törölni, vagy tömítőanyaggal kell kezelni mielőtt a veszélyes területről kihozzák. Minden készülékalkatrészt szennyezettnek kell tekinteni, amikor a veszélyes területről kihozzák. Megfelelő intézkedéseket kell elvégezni, hogy a por eloszlását elkerüljük.
- A karbantartás- és ápolási munkák elvégzésénél minden szennyezett tárgyat, amelyet nem lehet kellőképpen megtisztítani, ki kell dobni. Az ilyen tárgyakat átnemeresztő zsákokban, az ilyen hulladékokra érvényes rendelkezéseknek megfelelően kell eltávolítani.
- A készülék szállításánál és karbantartásánál a szívónyílásokat a csatlakozási karmantyúkkal el kell zárni.

△ FIGYELMEZTETÉS

A veszély kiküszöbölésére szolgáló biztonsági berendezéseket rendszeresen karban kell tartani. Ez azt jelenti, hogy a gyártónak vagy arra kiképzett személynek évente legalább egyszer ellenőriznie kell, hogy azok biztonságtechnikailag kifogástalanul működnek-e, pl. a készülék tömítettség, a szűrő nem rongálódott-e meg, az ellenőrző berendezések működnek-e.

△ VESZÉLY

A készülék szűrésének hatékonyságát az EN 60 335–2–69 22.AA.201.2-ben meghatározott teszteljárással ellenőrizni lehet. Ezt az ellenőrzést legalább évente vagy gyakrabban, ha ez a nemzeti előírásokban meg van határozva, el kell végezni. Negatív ellenőrzési eredmény esetén a tesztet egy új lapos harmonikaszűrővel meg kell ismételni.

Megjegyzés: A H porosztály porszívóit szükség szerint, de legalább évente egyszer kell karbantartani, adott esetben rendbe hozni és szakértő által (képesítés TRGS (VAMSZ) 519 5.4.3. sz., 2. bek.) ellenőriztetni. Az ellenőrzés eredményét kérésre be kell mutatni.

FIGYELEM

Sérülésveszély! Ne használjon szilikon tartalmú ápolószert a tisztításhoz.

- Az egyszerű karbantartási- és ápolási munkákat magunk is elvégezhetjük.
- A készülék felületét és a tartály belsejét célszerű nedves ruhával rendszeresen megtisztítani.

△ VESZÉLY

Veszély egészségre ártalmas por által. Karbantartási munkáknál (pl. szűrőcsere) P2 vagy annál jobb minőségű védőálcot és egyszer használatos ruházatot kell viselni.

Összehajtható szűrő cseréje

△ VESZÉLY

A keletkező port pormentes tartályokban kell szállítani. Az áttöltés nem megengedett. Az azbeszt tartalmú szemét ártalmatlanítását a szemét ártalmatlanítási előírásoknak és szabályoknak megfelelően kell elvégezni.

△ FIGYELMEZTETÉS

A fő szűrő elemet a készülékből kivétel után ne használja tovább.

A nem kivehető szűrőket szakértő cserélheti, csak arra alkalmas területeken (pl. úgynevezett szennymentesítő állomásokon).

Megrendelési szám lapos harmonikaszűrő: 6.904-364.0

Ábra M

- A szűrőfedél mindkét zárópecekjét csavarhúzóval az óra járásával ellentétesen elfordítani. A zárópeceket kinyomja.
- Nyissa ki a szűrőfedelet.
- Lapos harmonikasűrőt kivenni.

Ábra N

- A lapos harmonikasűrő kivételekor azt rögtön a készülékkel adott tasakba kell tenni és le kell zárni.

Megrendelési szám zsák: 6.592-049.0

- Az elhasznált lapos harmonikasűrőt a törvényes rendelkezéseknek megfelelően pormentesen zárt zsákban ártalmatlanítsuk.
- Távolítsa el a tisztalevegő-oldalon keletkezett piszkot.
- Az új motorvédő szűrőt behelyezni.
- Zárja be a szűrőfedelet, amelynek hallhatóan helyére kell kattannia.
- A szűrőfedél zárópecekét csavarhúzóval benyomni és az óra járásával megegyezően rögzíteni.

Szemeteszsák cseréje

- Rögzítőfekeket rögzíteni.

Ábra G

- A nyomás kiegyenlítőt a felső végén kihúzni.
- Az ülepítő mechanika kioldását felfele húzni.
- Húzza fel a tolokengyelt. A tartály kiold és leeresztődik.

Ábra D

- A tartályt a fogantyúnál fogva húzza ki.

Ábra H

- A szemeteszsákot felhajtani.
- A szemeteszsákot a zárószalaggal szorosan lezárni.
- Vegye ki a szemeteszsákot.
- A szemeteszsákot a törvényi előírásoknak megfelelően távolítsa el.

Ábra E

- Az új szemeteszsákot úgy helyezze be, hogy az szorosan illeszkedjen a tartályfalhoz és a tartály aljához.
- Az eldobható porzsákot a tartályra visszahajtani.

⚠ VESZÉLY

Robbanásveszély! Az alváz és a porzsák közötti elektrosztatikus földelést a rugókenyelen keresztül biztosítani kell.

- Helyezze be ismét a tartályt és reteszelve el a tolokengyelt.

⚠ FIGYELMEZTETÉS



Összenyomásveszély! A bezárás alatt semmi esetre se tartsa kezét a hulladéktartály és a gyűrűbetét között vagy nyúljon az emelőmechanika közelébe. A tartályt a tolokengyelt megnyomásával mindkét kézzel zárja el.

- Dugja be ismét a a nyomás kiegyenlítőt.

A biztonsági szűrőzsák cseréje

⚠ VESZÉLY

A keletkező port pormentes tartályokban kell szállítani. Az áttöltés nem megengedett. Az azbeszt tartalmú szemét ártalmatlanítását a szemét ártalmatlanítási előírásoknak és szabályoknak megfelelően kell elvégezni.

⚠ VESZÉLY

A porgyűjtő tartály ártalmatlanítását csak arra kiképzett személynek szabad végezni.

- Rögzítőfekeket rögzíteni.
- Szívótömlő eltávolítása.
- A szívócsatlakozást a szennytartályon elzárni, lásd a Kezelés részt.

Ábra G

- A nyomás kiegyenlítőt a felső végén kihúzni.
- Az ülepítő mechanika kioldását felfele húzni.
- Húzza fel a tolokengyelt. A tartály kiold és leeresztődik.

Ábra D

- A tartályt a fogantyúnál fogva húzza ki.

Ábra H

- Biztonsági szűrőzsákot felhajtani.

Ábra J

- Védőfóliát lehúzni.
- Biztonsági szűrőzsákot öntapadó szorítófüllel lezárni.
- Biztonsági szűrőzsákot hátrafele kihúzni.

Ábra **K**

→ A biztonsági szűrőzsák szívócsatlakozó nyílását zárófedéllel szorosan lezárni.

Ábra **L**

- A biztonsági szűrőzsákot felhelyezett kábelkötőzővel jól elzárni.
- Biztonsági szűrőzsákot kivenni.
- A tartályt belülről nedves ronggyal kitisztítani.
- A biztonsági szűrőzsákot, a törvényes rendelkezéseknek megfelelően, pormentesen zárt zsákban ártalmatlanít-suk.

Ábra **F**

→ Az új biztonsági szűrőzsákot ráhúzni.

Ábra **G**

→ Biztonsági szűrőzsákot a tartályra visszahajtani.

⚠ VESZÉLY

Robbanásveszély! Az alváz és a porzsák közötti elektrosztatikus földelést a rugókenyelen keresztül biztosítani kell.

→ Helyezze be ismét a tartályt és reteszelve el a tolokengyelt.

⚠ FIGYELMEZTETÉS



Összenyomásveszély! A bezárás alatt semmi esetre se tartsa kezét a hulladékartály és a gyűrűbetét között vagy nyúljon az emelőmechanika közelébe. A tartályt a tolokengyel megnyomásával mindkét kézzel zárja el.

→ Dugja be ismét a a nyomás kiegyenlítő.

A levegőellátás szűrőjének cseréje

Ábra **Q**

- 2 laposfejű csavarhúzó utközésig helyezzen be a szűrőház nyílásába a szívófejen.
- Nyomja mindkét laposfejű csavarhúzó felé és vegye ki a szűrőházat.
- Vegye ki a szűrőházat.
- Vegye ki a levegőellátás szűrőjét a szűrőházból.
- Helyezze be az új levegőellátás szűrőt a szűrőházba.
- Helyezze és kattintsa be a szűrőházat a szívófejbe.

Segítség üzemzavar esetén

⚠ VESZÉLY

A készüléken történő bármiféle munka előtt kapcsolja ki a készüléket és húzza ki a hálózati csatlakozót.

⚠ FIGYELMEZTETÉS

Az elektromos alkatrészek minden ellenőrzését és az ezeken végzett munkát csak szakember végezheti.

Megjegyzés: Ha üzemzavar (pl. szűrőátszakadás) lép fel, a készüléket azonnal le kell kapcsolni. Mielőtt a készüléket újból üzembe vennénk, meg kell szüntetni az üzemzavart.

A szívóturbina nem megy

- A dugaljat és az áramellátás biztosítékát ellenőrizni.
- A készülék hálózati kábelét és hálózati csatlakozóját ellenőrizni.
- Kapcsolja be a készüléket.

Szívóerő alábbhagy

- Távolítsa el a dugulásokat a szívófúvókából, szívócsőből, szívótömlőből vagy összehajtható szűrőből.
- A megtelt szemeteszakát cserélje ki.
- A megtelt biztonsági szűrőzsákot kicseréli.
- Ellenőrizze a szívófej és a tartály helyes illeszkedését.
- Kattintsa be helyesen a szűrőfedelelet.
- Cserélje ki az összehajtható szűrőt.
- A nyomás kiegyenlítőt mindkét végén bedugni.
- A le nem zárt szívócsonkot zárja be a csatlakozókarmantyúval, lásd a Kezelés részt.
- A termo-védelem a motort túlmelegedés miatt szükségüzemre kapcsolta.
- Hagyja lehűlni a készüléket. Cserélje ki a levegőellátás szűrőjét.

Porszívózásnál por áramlik ki

- Ellenőrizze, hogy az összehajtható szűrő helyesen van-e behelyezve.
- Cserélje ki az összehajtható szűrőt.

A „Nyomáshiány“ jelzőlámpa pirosan világít

- Cserélje ki az összehajtható szűrőt.
- Ha a szemeteszák megtelt és a levegő áramlása a minimális érték alá csökkent, azt cserélni kell.
- Ha a biztonsági szűrőzsák megtelt és a levegő áramlása a minimális érték alá csökkent, azt cserélni kell.

Szerviz

Ha a hibát nem lehet elhárítani, akkor a készüléket a szervizzel kell ellenőriztetni.

Hulladék elszállítás

Ha a készülék élettartamának végére ért, azt a törvényes rendelkezések szerint kell ártalmatlanítani.

Garancia

Minden országban az illetékes forgalmazónk által kiadott garancia feltételek érvényesek. Az esetleges üzemzavarokat az Ön készülékén a garancia lejártáig költségmentesen elhárítjuk, amennyiben anyag- vagy gyártási hiba az oka. Garanciális esetben kérjük, forduljon a vásárlást igazoló bizonylattal kereskedőjéhez vagy a legközelebbi hivatalos szakszervizhez.

Tartozékok és alkatrészek

⚠ VESZÉLY



Csak a gyártó által jóváhagyott és Ex matricával jelzett tartozékot szabad a 22-es típus üzemeltetéséhez használni. Más tartozékok használata robbanásveszélyt okozhat.

Kizárólag eredeti tartozékokat és eredeti pótalkatrészeket alkalmazzon, mivel ezek szavatolják a készülék biztonságos és zavarmentes üzemét.

A tartozékokkal és pótalkatrészekkel kapcsolatos információkat a www.kaercher.com oldalon olvashatja.

- A szállítmány nem tartalmaz tartozékokat. A konkrét alkalmazási esettől függően a tartozékokat külön kell megrendelni.
- A készülék kifogástalan működését a DN42 névleges átmérőjű szívótműlő biztosítja.
- Alkatrészeket és tartozékokat kereskedőjénél vagy KÄRCHER-telephelyen kaphat.

EU konformitási nyilatkozat

Ezennel tanúsítjuk, hogy az alábbiakban megnevezett gép tervezése és építési módja alapján az általunk forgalomba hozott kivitelben megfelel az EU irányelvek vonatkozó, alapvető biztonsági és egészségügyi követelményeinek. A gép jóváhagyásunk nélkül történő módosítása esetén ez a nyilatkozat elveszti érvényességét. A készülék megfelel az EU-ban és Magyarországon (HU) harmonizált szabványoknak.

Termék: Nedves- és szárazporszívó

Típus: 1.576-xxx

Vonatkozó európai közösségi irányelvek:

2006/42/EK (+2009/127/EK)

2014/30/EU

2014/34/EU

Alkalmazott harmonizált szabványok:

EN 55014–1: 2006+A1: 2009+A2: 2011

EN 55014–2: 2015

EN 60335–1

EN 60335–2–69

EN 61000–3–2: 2014

EN 61000–3–3: 2013

EN 62233: 2008

Alkalmazott összehangolt normák:

TRGS 519

Vizsgálati jelentés száma

713009565

TÜV SÜD

Ridlerstr. 65

80339 München

Megjelölés

II 3D 95 °C



5.966-011

Az aláírók az igazgatóság megbízásából és teljes körű meghatalmazásával járnak el.

H. Jenner

Chairman of the Board of Management

S. Reiser

Director Regulatory Affairs & Certification

A dokumentáció összeállításáért felelős:

S. Reiser

Alfred Kärcher SE & Co. KG
Alfred-Kärcher-Straße 28-40
71364 Winnenden (Germany)
Tel.: +49 7195 14-0
Fax: +49 7195 14-2212

Winnenden, 2018/10/01

Műszaki adatok

Típus		IVC 60/12-1 Ec H Z22
Hálózati feszültség	V	220-240
Frekvencia	Hz	1~ 50-60
Névleges teljesítmény	W	1000
Tartály űrtartalom	l	60
Levegő mennyiség (max.) 3 m szívótömlő hosszúság esetén	m ³ /h	140
Levegő mennyiség (max.) 10 m szívótömlő hosszúság esetén	m ³ /h	108
Nyomáshiány (max.)	kPa (mbar)	22,3 (223)
Védelmi fokozat	--	IP54
Védelmi osztály	--	I
Szívótömlő csatlakozása (C-DN/C-ID)	DN	72
Szívócső névleges átmérője	DN	42
hosszúság x szélesség x magasság	mm	970 x 690 x 995
Szűrőfelület	m ²	0,95
Tipikus üzemi súly	kg	59
Környezeti hőmérséklet	°C	-10...+40
Relatív levegő páratartalom	%	30-90
Gyújtásvédelmi fokozat		II 3D 95 °C
Az EN 60335-2-69 szerint megállapított értékek		
Hangnyomás szint L _{pA}	dB(A)	76
Bizonytalanság K _{pA}	dB(A)	1
Kéz-kar vibrációs kibocsátási érték	m/s ²	<2,5
Bizonytalanság K	m/s ²	0,2

Hálózati kábel	H07RN-F 3x1,5 mm ²	
	Alkatrész szám	Kábelhosszúság
EU	6.649-915.0	10 m



Před prvním použitím svého zařízení si přečtěte tento původní návod k používání, řiďte se jím a uložte jej pro pozdější použití nebo pro dalšího majitele.

- Před prvním uvedením do provozu bezpodmínečně čtěte bezpečnostní pokyny č. 5.956-249.0!
- V případě nedodržování provozních a bezpečnostních pokynů mohou vzniknout škody na přístroji a může dojít k ohrožení osob přístroj obsluhujících i ostatních.
- Při přepravních škodách ihned informujte obchodníka.

Obsah

Ochrana životního prostředí . .	CS	1
Stupně nebezpečí	CS	1
Používání v souladu s určením	CS	2
Prvky přístroje	CS	2
Symboly na zařízení	CS	3
Bezpečnostní pokyny	CS	3
Uvedení do provozu	CS	4
Obsluha	CS	4
Přeprava	CS	7
Ukládání	CS	7
Ošetřování a údržba	CS	7
Pomoc při poruchách	CS	10
Likvidace odpadu	CS	11
Záruka	CS	11
Příslušenství a náhradní díly . .	CS	11
EU prohlášení o shodě	CS	11
Technické údaje	CS	12

Ochrana životního prostředí

	Obalové materiály jsou recyklovatelné. Obal nezhazujte do domovního odpadu, ale odevzdejte jej k opětovnému využití.
	Přístroj je vyroben z hodnotných recyklovatelných materiálů, které je třeba znovu využít. Baterie, olej a podobné látky se nesmějí dostat do okolního prostředí. Použitá zařízení proto odevzdejte na příslušných sběrných místech

Informace o obsažených látkách (REACH)

Aktuální informace o obsažených látkách naleznete na adrese:

www.kaercher.com/REACH

Stupně nebezpečí

⚠ NEBEZPEČÍ

Upozornění na bezprostředně hrozící nebezpečí, které vede k těžkým fyzickým zraněním nebo k usmrcení.

⚠ VAROVÁNÍ

Upozornění na potenciálně nebezpečnou situaci, která by mohla vést k těžkým fyzickým zraněním nebo usmrcení.

⚠ UPOZORNĚNÍ

Upozornění na případnou nebezpečnou situaci, která může vést k lehkým fyzickým zraněním.

POZOR

Upozornění na potenciálně nebezpečnou situaci, která může mít za následek poškození majetku.

Používání v souladu s určením

- Vysavač je určen k vlhkému i mokrému čištění ploch podlah a zdí.
- Příklad je vhodný pro odsávání suchých, hořlavých, zdraví škodlivých prachů v zóně 22 prachové třídy H dle ČSN EN 60 335-2-69.
- Příklad typu 22 jsou vhodné k odsávání hořlavého prachu v zóně 22. Nejsou vhodné k připojení ke strojům vytvářejícím prach.
- Příklad konstrukčního typu 22 nejsou vhodné pro zachycování prachu nebo tekutin s akutním nebezpečím výbuchu a směsí hořlavého prachu a tekutin.
- Poté, co byl vysavač asbestu použit v přepážkou odděleném prostoru ve smyslu předpisu TRGS 519, se vysavač asbestu již nesmí použít v takzvaném okruhu čistého provozu. Výjimky jsou přípustné jen tehdy, když byl vysavač asbestu nejprve odborným pracovníkem kvalifikovaným podle TRGS 519 č. 2.7 zcela dekontaminován (t.j. nejen vnější skořápka, ale i např. chladicí prostor, montážní prostor pro elektrické provozní prostředky, provozní prostředky samotné atd.). Odborný pracovník toto musí písemně evidovat a parafovat.
- Tento příklad je vhodný k průmyslovému použití, např. ve skladech a výrobních prostorách.
- Není povoleno nakládat příklad pomocí jeřábu.

Prvky přístroje

- 1 Síťový kabel
- 2 typový štítek
- 3 Plochý skládaný filtr
- 4 Vysávací hlavice
- 5 Rukojeť sací hlavy
- 6 Právě odjištění sedimentační mechaniky
- 7 Mezikroužek
- 8 Spojka pro vyrovnání tlaku
- 9 Vodicí kladka kalové nádoby
- 10 Vyrovnání tlaku
- 11 Nádoba na nečistoty
- 12 Levé odjištění sedimentační mechaniky
- 13 Uzamčení sací hlavy
- 14 Sací hrdlo na mezikroužku
- 15 Sací hrdlo na kalové nádobě
- 16 Připojovací návlačka kalové nádoby
- 17 Vodicí kladka podvozku s ruční brzdou
- 18 Držák na podlahovou hubici
- 19 Podvozek
- 20 Jímka
- 21 Připojovací návlačka mezikroužku
- 22 Rukojeť kalové nádoby
- 23 Držák na sací trubku
- 24 Kontrolka "podtlak"
- 25 Otočný spínač
- 26 Kryt filtru
- 27 Držák kabelu
- 28 Posuvné rameno
- 29 Těleso filtru
- 30 Filtr přichozího vzduchu
- 31 Objímka pružnice pro uzemnění
- 32 Zavírací čep krytu filtru

Symbols na zařízení

	Nikdy nenasávejte vznětlivé předměty saze! Vhodný k nasávání hořlavých prachů výbušné třídy prachů v zóně 22.	
	Plochý skládaný filtr	
	Objednací č.	6.904-364.0
	Sáček na likvidaci odpadu	
	Objednací č.	6.907-347.0
	Bezpečnostní filtrační sáček	
	Objednací č.	6.904-420.0

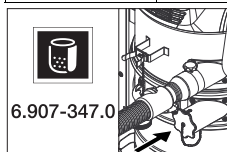

V případě použití odpadního sáčku musí být spodní sací hrdlo těsně uzavřeno.

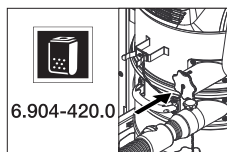

V případě použití bezpečnostního filtračního sáčku musí být horní sací hrdlo těsně uzavřeno.

no.

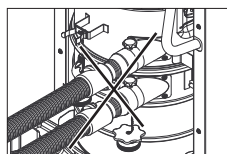

Není dovoleno k vysavači připojovat současně dvě sací hadice. Jedno sací hrdlo musí být těsně uzavřeno připojovací návlačkou.

Bezpečnostní pokyny

⚠ NEBEZPEČÍ

- Je-li odfuk ze zařízení vyveden zpět do místnosti, musí být v místnosti zajištěna dostatečně rychlá výměna vzduchu V . Aby byly dodrženy požadované limitní hodnoty, může objemový průtok přiváděný zpět představovat nanejvýše 50% z celkového objemového průtoku čerstvého vzduchu (objem místnosti O_M x rychlost výměny vzduchu V_V). Bez zvláštních větracích opatření platí: $V_V=1 \text{ h}^{-1}$.
- Používání zařízení a látek, na které má být zařízení použito, včetně bezpečného postupu pro odstraňování nahromaděného materiálu, je dovoleno jen vyškolenému personálu.
- Toto zařízení obsahuje zdraví škodlivý prach. Provádění vyprazdňování a údržby, včetně odstraňování jímek na prach, je dovoleno jen odbornému personálu, který je vybaven příslušnou ochrannou výstrojí.
- Zařízení neprovozujte bez úplného filtračního systému.
- Je třeba dodržovat aplikovatelné bezpečnostní pokyny vhodné pro materiály určené k ošetření.
- Příslušenství schválené výrobcem je elektricky vodivé. Nepoužívejte jiné příslušenství!
- Vysávejte výhradně se všemi filtračními elementy, jinak dojde k poškození sacího motoru a k ohrožení zdraví přítomných zvýšenou emisí jemného prachu.
- Dbejte na bezpečnostní předpisy pro vysávané látky. Při správném/nesprávném provozu mohou dosahovat teploty částí přístroje až $95 \text{ }^\circ\text{C}$.
- Používání prodlužovacího kabelu se nepovoluje.

V nouzi

V nouzovém přídavě (např. při zkratu nebo jiných elektrických poruchách) přístroj vypněte a vytáhněte zástrčku.

Uvedení do provozu

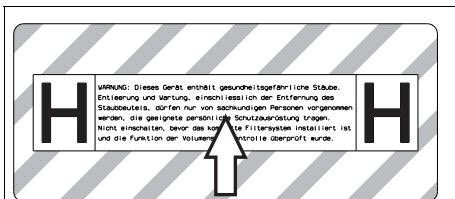

→ Je-li potřeba, sejměte z přiloženého archu nálepku ve Vašem jazyku a přelep- te nálepkou text na přístroji.

Pozor: V závislosti na způsobu používání je možné nasadit sací hadici do 2 různých sacích hrdel:

- 1 Sací hrdlo na mezikroužku:
 - a) Suché vysávání s odpadním sáčkem: Hrubý prach, vysávání velkého objemu během krátké doby
 - b) Mokrě vysávání
- 2 Sací hrdlo na kalové nádobě:
 - a) Suché vysávání s bezpečnostním filtračním sáčkem: azbest, jemný prach, trvale velké množství vysávaných látek
 - b) Mokrě vysávání

⚠ VAROVÁNÍ

Nevysávejte bez filtračního prvku, jinak dojde k poškození sacího motoru a navíc k ohrožení zdraví zvýšenou emisí jemného prachu.

Upozornění: Na prachy s energií vznícení nižší než 1mJ se mohou vztahovat další předpisy.

- Uvedte přístroj do pracovní polohy, pokud je to nutné, zajistěte brzdou.
- Zasuňte sací hadici (není součástí dodávky) do zvoleného sacího hrdla. Druhé sací hrdlo utěsněte přípojovací návlečkou, viz obsluha.
- Před začátkem práce zkontrolujte stav naplnění v kalové nádobě a nádobu příp. vyprázdněte.
- V závislosti na způsobu používání, vložte při suchém vysávání odpadní sáček nebo bezpečnostní filtrační sáček, viz "suché vysávání".
- Zajistěte správné uložení byl kalové nádoby.
- Nasadte požadované příslušenství (není součástí dodávky).

Automatická kontrola sacího výkonu

Zařízení je vybaveno kontrolou sacího výkonu. Pokud klesne rychlost proudění vzduchu v sací hadici pod 20 m/s, rozsvítí se kontrolka "podtlak" červeně (viz "Nápo- věda při poruchách").

Upozornění: Kontrolka "podtlak" se může při běžném provozu (např. při práci s podlahovou hubicí) dočasně rozsvítit červeně, když se sníží průtok vzduchu (snížení průřezu) a tím dojde ke zvýšení podtlaku.

Upozornění: V těchto případech se však nejedná o závadu, ale o upozornění, že se (podle výše uvedeného) zmenšilo množství vzduchu a zvýšil podtlak.

Antistatický systém

Statické náboje jsou odváděny prostřednictvím uzemněného sacího hrdla. Toto opatření zamezuje tvorbu jisker a proudovým nárazům s elektricky vodivým příslušenstvím povoleným od výrobce.

Obsluha

⚠ VAROVÁNÍ

Při vysávání se nesmí v žádném případě filtrační skládaný sáček vyjmout.

- Nepoužité ploché skládané filtry se smějí skladovat a přepravovat pouze v obalu (kartónu).

ilustrace

- Při vkládání do zařízení nesmí dojít ke kontaktu s lamelami plochých skládaných filtrů.

Uzavřete přípojku sání

⚠ VAROVÁNÍ

Zdraví nebezpečný jemný prach! Pokud je odstraněna sací hadice, je nezbytné uzavřít sací přípojku.

ilustrace

- Přípojovací návlečku nasadte bez vůle do sací přípojky.
- Přípojovací návlečku zasuňte na doraz.

Nádoba na nečistoty

Upozornění: Kalová nádoba se musí vyprázdnit, jakmile je naplněna asi pod dolní hranu sacího hrdla na kalové nádobě.

- Pravidelně kontrolujte stav naplnění v kalové nádobě, jelikož se přístroj nevyplíná automaticky.

Vysávání za sucha

⚠ **VAROVÁNÍ**

- *Není dovoleno k vysavači připojovat současně dvě sací hadice. Jedno sací hrdlo musí být těsně uzavřeno přípojevací návlačkou.*
- *V případě použití odpadního sáčku musí být spodní sací hrdlo těsně uzavřeno.*
- *V případě použití bezpečnostního filtračního sáčku musí být horní sací hrdlo těsně uzavřeno.*
- *Pokud je sací hadice připojena k nesprávnému sacímu hrdlu, dojde k funkčním poruchám přístroje (automatické monitorování sacího výkonu se nespustí, zvýšené emise prachu, odpadní sáček je vysáván směrem nahoru).*

Pozor: V závislosti na způsobu používání je možné nasadit sací hadici do 2 různých sacích hrdel:

- 1 Sací hrdlo na mezikroužku:
Suché vysávání s odpadním sáčkem:
Hrubý prach, vysávání velkého objemu během krátké doby
Zařízení je vybaveno sáčkem na likvidaci odpadu, obj. č. 6.907-347.0 (5 kusů).
- 2 Sací hrdlo na kalové nádobě:
Suché vysávání s bezpečnostním filtračním sáčkem: azbest, jemný prach, trvale velké množství vysávaných látek
Přístroj je vybaven bezpečnostním filtračním sáčkem s uzavíracím víkem, obj. č. 6.904-420.0 (5 kusů).

Upozornění: Tímto zařízením lze vysávat všechny druhy prachu až po prachovou třídu H. Používání sáčku na sběr prachu je předepsáno zákonem.

Upozornění: Zařízení je vhodné jako průmyslový vysavač k vysávání suchých, hořlavých prachů s hodnotami MAK.

Přepnutí z mokrého vysávání na suché vysávání

POZOR

Při změně vysávání za mokra na vysávání za sucha laskavě dbejte následujících pokynů:

Nasáváte-li suchý prach a filtrační element je přitom mokrý, filtr se ucpává a tím případně znehodnocuje.

- Než začnete vysávat za sucha, nechte mokrý filtr dobře vyschnout nebo ho vyměňte za suchý.
- Pokud je to zapotřebí, filtr vyměňte, popis pod bodem "Péče a údržba".

Nasazení odpadního sáčku/ bezpečnostního filtračního sáčku

- Aretujte ruční brzdu.

ilustrace 

- Vytáhněte vyrovnání tlaku na horním konci.
- Vytáhněte odblokování sedimentační mechaniky směrem nahoru.
- Posuvné rameno vytáhněte nahoru. Nádoba je odblokována a spustí se.

ilustrace 

- Vytáhněte nádobu za rukojeť.

ilustrace 

- Vložte sáček na odpad tak, aby těsně přiléhal ke stěně a podlaze nádoby.
- Sáček na odpadky navlečte na nádobu.

ilustrace 

- Nasazení bezpečnostního filtračního sáčku

ilustrace 

- Bezpečnostní filtrační sáček navlečte na držák.

⚠ **NEBEZPEČÍ**

Nebezpečí výbuchu! Musí být zajištěno elektrostatické uzemnění mezi rámem pojezdu a kalovou nádobou pomocí objímky pružnice.

- Nádobu opět nasadte a zajištěte posuvným ramenem.

⚠ VAROVÁNÍ



Nebezpečí pohmoždění! Během zajišťování kalové nádoby nepokládejte ruce mezi nádobu a mezikroužek ani je nepřibližujte k vodicím čepům. Zajistěte nádobu tak, že oběma rukama stlačíte posuvné rameno!

→ Opět zasuňte vyrovnání tlaku.

Vysávání za mokra

Pozor: Neustále kontrolujte stav naplnění v nádobě na nečistoty při nasávání velkého množství kapaliny, neboť je možné, že se nádoba během několika málo vteřin naplní a pak přeteče.

⚠ NEBEZPEČÍ

Při mokrému sání se nesmí nikdy zachytávat zdraví nebezpečný prach.

– Při vysávání mokrých nečistot je třeba odpadní sáček nebo bezpečnostní filtrační sáček vždy vyjmout.

Odstranění odpadního sáčku/ bezpečnostního filtračního sáčku

- Aretujte ruční brzdu.
- V případě potřeby odstraňte sací hadici.
- Uzavřete sací přípojku na kalové nádobě, viz obsluha.

ilustrace

- Vytáhněte vyrovnání tlaku na horním konci.
- Vytáhněte odblokování sedimentační mechaniky směrem nahoru.
- Posuvné rameno vytáhněte nahoru. Nádoba je odblokována a spustí se.

ilustrace

- Vytáhněte nádobu za rukojeť.

ilustrace

- Navlečte sáček na likvidaci odpadu.
- Sáček na likvidaci odpadu těsně uzavřete uzavíracím proužkem.
- Vyjměte sáček na likvidaci odpadu.
- Sáček na likvidaci odpadu zlikvidujte dle platných zákonných předpisů.

ilustrace

- Nasadte bezpečnostní filtrační sáček.

ilustrace

- Odstraňte ochrannou fólii.
- Bezpečnostní filtrační sáček uzavřete samolepicím jazyčkem.
- Bezpečnostní filtrační sáček vytáhněte směrem dozadu.

ilustrace

- Otvor bezpečnostního filtračního sáčku určený k připojení nasávaného vzduchu je třeba těsně uzavřít krycím víčkem.

ilustrace

- Bezpečnostní filtrační sáček pevně uzavřete vhodnou vázací páskou.
- Vyjměte bezpečnostní filtrační sáček.
- Vnitřní část nádoby otřete vlhkým hadříkem.
- Zlikvidujte bezpečnostní filtrační sáček v prachotěsně uzavřeném sáčku podle zákonných ustanovení.

- Nádobu opět nasadte a zajistěte posuvným ramenem.

⚠ VAROVÁNÍ



Nebezpečí pohmoždění! Během zajišťování kalové nádoby nepokládejte ruce mezi nádobu a mezikroužek ani je nepřibližujte k vodicím čepům. Zajistěte nádobu tak, že oběma rukama stlačíte posuvné rameno!

- Opět zasuňte vyrovnání tlaku.

Obecné informace

⚠ UPOZORNĚNÍ

Dodržujte místní předpisy o zacházení s odpadní vodou.

– Po ukončení mokrého sání: Vysušte plochý skládaný filtr. Nádoby vyčistěte vlhkým hadrem a osušte.

Otočný spínač

	ZAP přístroje
	VYP přístroje

Zapnutí přístroje

- Zasuňte síťovou zástrčku do zásuvky.
- Zapněte přístroj otočným spínačem.

Čistící provoz

- Provést čištění.

Vypnutí zařízení

- Vypněte přístroj otočným spínačem.
- Vytáhněte zástrčku ze sítě.

Po každém použití

Nádobu vyprázdněte

- Aretujte ruční brzdu.
- ilustrace 
- Vytáhněte vyrovnání tlaku na horním konci.
 - Vytáhněte odblokování sedimentační mechaniky směrem nahoru.
 - Posuvné rameno vytáhněte nahoru. Nádoba je odblokována a spustí se.

ilustrace 

- Vytáhněte nádobu za rukojeť.
- Nádobu vyprázdněte
- Nádobu opět nasadte a zajistěte posuvným ramenem.

⚠ **VAROVÁNÍ**



Nebezpečí pohmoždění! Během zajišťování kalové nádoby nepokládejte ruce mezi nádobu a mezikroužek ani je nepřibližujte k vodícím čepům. Zajistěte nádobu tak, že oběma rukama stlačíte posuvné rameno!

- Opět zasuňte vyrovnání tlaku.

Čištění přístroje

- Přístroj odsajte a utřete uvnitř i vně vlhkým hadrem.
- Při vysávání přístroje používejte vysavač nejméně stejné nebo lepší klasifikace.
- Příslušenství dle potřeby vymyjte vodou a nechte vyschnout.

Uložení přístroje

- Síťový kabel navíňte kolem držáku na kabel.
- Sací hadici navíňte kolem posuvného ramene.
- Zasuňte podlahovou trysku a sací trubku do příslušného držáku.
- Přístroj uložte v suché místnosti a zabezpečte jej proti používání nepovolanými osobami.

Přeprava

⚠ **UPOZORNĚNÍ**

Nebezpečí úrazu a nebezpečí poškození! Dbejte na hmotnost přístroje při přepravě. Při převozu zařízení je třeba zajistit bezpečné upevnění.

Aby se zařízení převáželo bezprašně, je třeba přijmout následující opatření:

- Sací hadici s příslušenstvím vložte do dodávaného přepravního vaku. Přepravní vak uzavřete.

**Objednací č. přepravního vaku:
6.277-454.0**

- Uzavřete obě sací přípojky, viz obsluha.
- Uvolněte zajišťovací brzdu a tlačte přístroj za posuvné rameno.
- Při přenášení uchopte zařízení za rukojeť nikoliv za posuvné rameno.
- Při přepravě v dopravních prostředcích zajistěte zařízení proti skluzu a překlopení podle platných předpisů.

Ukládání

⚠ **UPOZORNĚNÍ**

Nebezpečí úrazu a nebezpečí poškození! Dbejte na hmotnost přístroje při jeho uskladnění.

Toto zařízení smí být uskladněno pouze v uzavřených prostorách.

Ošetřování a údržba

⚠ **NEBEZPEČÍ**

Před každou prací na zařízení vždy zařízení vypněte a vytáhněte síťovou zástrčku. Stroje, odstraňující prach, jsou bezpečnostní zařízení k zamezení nebo odstranění nebezpečí ve smyslu BGV (Spolkové bezpečnostní nařízení) A1.

- Za účelem údržby musí uživatel přístroj rozebrat, vyčistit a zaopatřit jej tak, jak je podle návodu proveditelné, aby nevznikalo nebezpečí ani pro obsluhující personál ani pro žádné další osoby. Náležitá bezpečnostní opatření předepisují detoxikaci před rozebíráním přístroje. Učiňte preventivní opatření pro bezpodmínečně nutné větrání přes filtr v místě, kde se přístroj rozebírá, pro průběh čištění, pro údržbářskou plochu a pro ochranu osob.
- Vnější plochy přístroje je třeba odsáním dekontaminovat a náležitě otřít nebo přetřít těsnicím prostředkem, než přístroj odpravíte z prostoru nebezpečných substancí. Všechny přístroje, které se nacházely v prostoru nebezpečných substancí, nutno považovat za kontaminované. Je nezbytné provést vhodná opatření, aby bylo zabráněno rozptýlení prachu.
- Při provádění údržbářských a opravářských prací je nutné všechny znečištěné předměty, které nebyly dostatečně dekontaminovány, zlikvidovat. Likvidace těchto předmětů se musí realizovat v hermeticky uzavřených sáčcích, a sice podle platných předpisů k odstraňování takovýchto odpadů.
- Při přepravě a údržbě přístroje je nezbytné uzavřít sací otvory připojovacími návlačkami.

△ VAROVÁNÍ

Na bezpečnostních zařízeních určených k předcházení nebezpečí je třeba pravidelně provádět údržbu. To znamená, že výrobce nebo jiná vyškolená osoba přezkouší bezvadnou funkčnost zařízení z pohledu technické bezpečnosti, zkontroluje tedy např. těsnost zařízení, poškození filtru, funkci kontrolních mechanismů.

△ NEBEZPEČÍ

Účinnost filtrace zařízení lze prověřit testovacím postupem podle specifikace v EN 60 335-2-69 22.AA.201.2. Toto prověření je třeba provádět alespoň jednou ročně nebo častěji, požadují-li to místní předpisy. Je-li výsledek prověření negativní, je třeba test zopakovat s novým plochým skládaným filtrem.

Upozornění: U vysavačů prachové třídy H je třeba dle potřeby, nejméně však jednou ročně provádět údržbu, popřípadě drobné opravy a zkontrolovat znalcem (s kvalifikací dle TRGS 519 č. 5.4.3, odst. 2). Výsledek kontroly musí být při vyzvání předložen.

POZOR

Nebezpečí poškození! Na čištění nepoužívejte prostředky obsahující silikon.

- Jednoduché údržbářské a ošetrovací práce můžete provádět sami.
- Vnější plochy přístroje a vnitřní strana nádrže by měly být pravidelně čištěny vlhkým hadrem.

△ NEBEZPEČÍ

Nebezpečí - zdraví škodlivý prach. Na údržbářské práce (např. výměnu filtru) si berte ochrannou masku P2 nebo kvalitnější a oblečení na jedno použití.

Výměna filtračního skládaného sáčku

△ NEBEZPEČÍ

Nahromaděný prach je třeba převážet v prachotěsných zásobnících. Překládka není přípustná. Likvidaci odpadu s obsahem asbestu je třeba provádět v souladu s předpisy a pravidly pro likvidaci odpadu.

△ VAROVÁNÍ

Hlavní filtrační koš již po vyjmutí z přístroje nepoužívejte.

Napevno vestavěné filtry smějí vyměňovat jen kvalifikovaní pracovníci a to v prostorách k tomu vhodných (např. v takzvaných dekontaminačních stanicích).

Objednací č. plochého skládaného filtru: 6.904-364.0

ilustrace 

- Otočte oba zavírací čepy krytu filtru pomocí šroubováku proti směru hodinových ručiček. Zavírací čepy se vytlačí.
- Otevřete víko filtru.
- Vyjměte plochý skládaný filtr.

ilustrace 

- Plochý skládaný filtr ihned při vyjmutí zabalte do dodávaného sáčku a uzavřete jej v něm.

Objednací č. sáčku: 6.592-049.0

- Zlikvidujte použitý plochý skládaný filtr v prachotěsně uzavřeném sáčku podle zákonných ustanovení.
- Odstraňte nečistoty zachycené na straně čistého vzduchu.
- Nasadte nový plochý skládaný filtr.
- Zavřete kryt filtru, musí být slyšet zaskočení západky.
- Zatláčte oba zavírací čepy krytu filtru pomocí šroubováku a upevněte ve směru hodinových ručiček.

Vyměňte sáček na likvidaci odpadu

- Aretujte ruční brzdu.
- ilustrace 
- Vytáhněte vyrovnání tlaku na horním konci.
 - Vytáhněte odblokování sedimentační mechaniky směrem nahoru.
 - Posuvné rameno vytáhněte nahoru. Nádoba je odblokována a spustí se.

ilustrace 

- Vytáhněte nádobu za rukojeť.

ilustrace 

- Navlečte sáček na likvidaci odpadu.
- Sáček na likvidaci odpadu těsně uzavřete uzavíracím proužkem.
- Vyjměte sáček na likvidaci odpadu.
- Sáček na likvidaci odpadu zlikvidujte dle platných zákonných předpisů.

ilustrace 

- Nový sáček na odpad vložte tak, aby těsně přilhal ke stěně a podlaze nádoby.
- Sáček na odpadky navlečte na nádobu.

⚠ NEBEZPEČÍ

Nebezpečí výbuchu! Musí být zajištěno elektrostatické uzemnění mezi rámem pojezdu a kalovou nádobou pomocí objímky pružnice.

- Nádobu opět nasadte a zajistěte posuvným ramenem.

⚠ VAROVÁNÍ



Nebezpečí pohmoždění! Během zajišťování kalové nádoby nepokládejte ruce mezi nádobu a mezikroužek ani je nepřibližujte k vodicím čepům. Zajistěte nádobu tak, že oběma rukama stlačíte posuvné rameno!

- Opět zasuňte vyrovnání tlaku.

Výměna bezpečnostního filtračního sáčku

⚠ NEBEZPEČÍ

Nahromaděný prach je třeba převážet v prachotěsných zásobnících. Překládka není přípustná. Likvidaci odpadu s obsahem asbestu je třeba provádět v souladu s předpisy a pravidly pro likvidaci odpadu.

⚠ NEBEZPEČÍ

Likvidaci sběrné prachové nádoby směji provádět jen povolané osoby.

- Aretujte ruční brzdu.
- Sejměte sací hadici.
- Uzavřete sací přípojku na kalové nádobě, viz obsluha.

ilustrace 

- Vytáhněte vyrovnání tlaku na horním konci.
- Vytáhněte odblokování sedimentační mechaniky směrem nahoru.
- Posuvné rameno vytáhněte nahoru. Nádoba je odblokována a spustí se.

ilustrace 

- Vytáhněte nádobu za rukojeť.

ilustrace 

- Nasadte bezpečnostní filtrační sáček.

ilustrace 

- Odstraňte ochrannou fólii.
- Bezpečnostní filtrační sáček uzavřete samolepicím jazyčkem.
- Bezpečnostní filtrační sáček vytáhněte směrem dozadu.

ilustrace 

- Otvor bezpečnostního filtračního sáčku určený k připojení nasávaného vzduchu je třeba těsně uzavřít krycím víčkem.

ilustrace 

- Bezpečnostní filtrační sáček pevně uzavřete vhodnou vázací páskou.
- Vyjměte bezpečnostní filtrační sáček.
- Vnitřní část nádoby otřete vlhkým hadříkem.
- Zlikvidujte bezpečnostní filtrační sáček v prachotěsně uzavřeném sáčku podle zákonných ustanovení.

ilustrace 

- Nasadte nový bezpečnostní filtrační sáček.

ilustrace 

→ Bezpečnostní filtrační sáček navlečte na držák.

NEBEZPEČÍ

Nebezpečí výbuchu! Musí být zajištěno elektrostatické uzemnění mezi rámem pojezdu a kalovou nádobou pomocí objímky pružnice.

→ Nádobu opět nasadíte a zajistíte posuvným ramenem.

VAROVÁNÍ



Nebezpečí pohmoždění! Během zajišťování kalové nádoby nepokládejte ruce mezi nádobu a mezikroužek ani je nepřibližujte k vodícím čepům. Zajistěte nádobu tak, že oběma rukama stlačíte posuvné rameno!

→ Opět zasuňte vyrovnání tlaku.

Vyměňte filtr přiváděného vzduchu

ilustrace 

→ 2 ploché šroubováky zasuňte do otvorů krytu filtru na sací hlavě až nadoraz.

→ Oba ploché šroubováky zatlačte dolů a vyjměte kryt filtru.

→ Vyjměte těleso filtru.

→ Filtr přiváděného vzduchu vyjměte z krytu filtru.

→ Do krytu filtru nasadíte nový filtr přiváděného vzduchu.

→ Nasadíte a zaaretujete kryt filtru do sací hlavy.

Pomoc při poruchách

NEBEZPEČÍ

Před každou prací na zařízení vždy zařízení vypněte a vytáhněte síťovou zástrčku.

VAROVÁNÍ

Všechny kontroly a práce na elektrických dílech nechte provádět odborníkem.

Upozornění: Dojde-li k poruše (např. praskne filtr), je nutné přístroj okamžitě vypnout. Před opakovaným uvedením do provozu musí být porucha odstraněna.

Sací čerpadlo neběží

→ Zkontrolovat zásuvku a zajištění napájení.

→ Zkontrolovat napájecí kabel a zástrčku zařízení.

→ Přístroj zapněte.

Sací síla slabne

→ Odstraňte případná ucpání ze sací hubice, sací trubky, sací hadice nebo filtračního skládaného sáčku.

→ Vyměňte plný sáček na likvidaci odpadu.

→ Plný bezpečnostní filtrační sáček vyměňte.

→ Zkontrolujte správné nasazení sací hlavy a nádoby.

→ Kryt filtru uzavřete až do zaskočení západky.

→ Vyměňte filtrační skládaný sáček.

→ Na obou koncích nasadíte vyrovnání tlaku.

→ Sací hrdlo, které není připojené, utěsněte připojovací návlačkou, viz obsluha.

– Tepelný jistič přepnul motor do nouzového režimu kvůli přehřátí.

→ Nechte přístroj vychladnout. Vyměňte filtr přiváděného vzduchu.

Při vysávání dochází k emisi prachu

→ Zkontrolujte správné usazení filtračního skládaného sáčku.

→ Vyměňte filtrační skládaný sáček.

Kontrolka "podtlak" svítí červeně

→ Vyměňte filtrační skládaný sáček.

→ Je-li sáček na likvidaci odpadu naplněn a nedosahuje-li se minimálního objemového proudu, je třeba sáček vyměnit.

→ Je-li bezpečnostní filtrační sáček naplněn a nedosahuje již se minimálního objemového průtoku, je třeba sáček vyměnit.

Oddělení služeb zákazníkům

Pokud poruchu nelze odstranit, musí přístroj zkontrolovat zákaznická služba.

Likvidace odpadu

Zařízení je třeba po uplynutí životnosti zlikvidovat podle platných zákonných ustanovení.

Záruka

V každé zemi platí záruční podmínky vydané příslušnou distribuční společností. Případné poruchy zařízení odstraníme během záruční lhůty bezplatně, pokud byl jejich příčinou vadný materiál nebo výrobní závady. V případě uplatňování nároku na záruku se s dokladem o zakoupení obraťte na prodejce nebo na nejbližší oddělení služeb zákazníkům.

Příslušenství a náhradní díly

⚠ NEBEZPEČÍ



Používejte pouze příslušenství schválené výrobcem a označené nálepkou Ex k použití s konstrukční řadou 22. Použití jiných příslušenství může způsobit výbuch.

Používejte pouze originální příslušenství a originální náhradní díly, ty poskytují záruku bezpečného a bezporuchového provozu přístroje.

Informace o příslušenství a náhradních dílech naleznete na adrese

www.kaercher.com.

- Příslušenství není součástí dodávky. Příslušenství je třeba podle druhu použití objednávat zvlášť.
- Ideální fungování přístroje je zaručeno pouze při jmenovité světlosti sací hadice DN42.
- Náhradní díly a příslušenství dostanete u Vašeho prodejce nebo na pobočce KÄRCHER.

EU prohlášení o shodě

Tímto prohlašujeme, že níže označené stroje odpovídají jejich základní koncepci a konstrukčním provedením, stejně jako námi do provozu uvedenými konkrétními provedeními, příslušným zásadním požadavkům o bezpečnosti a ochraně zdraví

směrnic EU. Při jakýchkoli na stroji provedených změnách, které nebyly námi odsouhlaseny, pozbývá toto prohlášení svou platnost.

Výrobek: Vysavač za mokra a vysavač za sucha

Typ: 1.576-xxx

Příslušné směrnice EU:

2006/42/ES (+2009/127/ES)

2014/30/EU

2014/34/EU

Použité harmonizační normy

EN 55014–1: 2006+A1: 2009+A2: 2011

EN 55014–2: 2015

EN 60335–1

EN 60335–2–69

EN 61000–3–2: 2014

EN 61000–3–3: 2013

EN 62233: 2008

Použité národní normy

TRGS 519

Kontrolní zpráva č.

713009565

TÜV SÜD

Ridlerstr. 65

80339 München

Označení

II 3D 95 °C



5.966-011

Níže podepsaní jednají z pověření a se zplnomocněním představenstva společnosti.

H. Jenner

Chairman of the Board of Management

S. Reiser

Director Regulatory Affairs & Certification

Zplnomocněná osoba pro sestavení dokumentace:

S. Reiser

Alfred Kärcher SE & Co. KG
Alfred-Kärcher-Straße 28-40
71364 Winnenden (Germany)
Tel.: +49 7195 14-0
Fax: +49 7195 14-2212

Winnenden, 2018/10/01

Technické údaje

Typ		IVC 60/12-1 Ec H Z22
Napětí sítě	V	220-240
Frekvence	Hz	1~ 50-60
Jmenovitý výkon	W	1000
Obsah nádoby	l	60
Proud vzduchu (max.) při délce sací hadice 3 m	m ³ /h	140
Proud vzduchu (max.) při délce sací hadice 10 m	m ³ /h	108
Podtlak (max.)	kPa (mbar)	22,3 (223)
Ochrana	--	IP54
Ochranná třída	--	I
Přípojka sací hadice (C-DN/C-ID)	DN	72
Jmenovitá světlost sací hadice	DN	42
Délka x Šířka x Výška	mm	970 x 690 x 995
Filtrovací plocha	m ²	0,95
Typická provozní hmotnost	kg	59
Teplota prostředí	°C	-10...+40
Relativní vlhkost vzduchu	%	30-90
Ochrana proti vznícení		II 3D 95 °C
Zjištěné hodnoty dle EN 60335-2-69		
Hladina akustického tlaku L _{PA}	dB(A)	76
Kolísavost K _{PA}	dB(A)	1
Hodnota vibrace ruka-paže	m/s ²	<2,5
Kolísavost K	m/s ²	0,2

Síťový kabel	H07RN-F 3x1,5 mm ²	
	Č. dílu	Délka kabelu
EU	6.649-915.0	10 m



Pred prvo uporabo Vaše naprave preberite to originalno navodilo za uporabo, ravnajte se po njem in shranite ga za morebitno kasnejšo uporabo ali za naslednjega lastnika.

- Pred prvim zagonom obvezno preberite varnostna navodila št. 5.956-249.0!
- V primeru neupoštevanja navodila za uporabo in varnostnih napotkov lahko pride do poškodb na stroju in nevarnosti za uporabnika in druge osebe.
- V primeru transportnih poškodb takoj obvestite trgovca.

Vsebinsko kazalo

Varstvo okolja	SL	1
Stopnje nevarnosti	SL	1
Namenska uporaba	SL	2
Elementi naprave	SL	2
Simboli na napravi	SL	3
Varnostna navodila	SL	3
Zagon	SL	4
Uporaba	SL	4
Transport	SL	7
Skladiščenje	SL	7
Vzdrževanje	SL	8
Pomoč pri motnjah	SL	10
Odstranitev odpadnega materiala	SL	11
Garancija	SL	11
Pribor in nadomestni deli	SL	11
Izjava EU o skladnosti	SL	12
Tehnični podatki	SL	13

Varstvo okolja



Embalaža je primerna za recikliranje. Prosimo, da embalaže ne odvržete med gospodinjske odpadke, temveč jo odložite v zbiralnik za ponovno obdelavo.



Stare naprave vsebujejo dragocene reciklirne materiale, ki jih je treba odvajati za ponovno uporabo. Baterije, olje in podobne snovi ne smejo priti v okolje. Zato stare naprave zavrzite v ustrezne zbiralne sisteme.

Opozorila k sestavinam (REACH)

Aktualne informacije o sestavinah najdete na:

www.kaercher.com/REACH

Stopnje nevarnosti

⚠ NEVARNOST

Opozorilo na neposredno nevarnost, ki vodi do težkih telesnih poškodb ali smrti.

⚠ OPOZORILO

Opozorilo na možno nevarno situacijo, ki lahko vodi do težkih telesnih poškodb ali smrti.

⚠ PREVIDNOST

Opozorilo na možno nevarno situacijo, ki lahko vodi do lažjih poškodb.

POZOR

Opozorilo na možno nevarno situacijo, ki lahko vodi do premoženjskih škod.

Namenska uporaba

- Ta sesalnik je namenjen mokremu in suhemu čiščenju talnih in stenskih površin.
- Naprava je primerna za sesanje suhega, gorljivega in zdravju škodljivega prahu v coni 22 razred prahu H po EN 60 335–2–69.
- Aparati serije 22 so primerni za sesanje gorljivega prahu v coni 22. Niso primerne za priključitev na stroje, ki povzročajo prah.
- Naprave serije 22 niso primerne za sesanje prahu ali tekočin z visoko eksplozivno nevarnostjo niti za mešanice gorljivih prahov s tekočinami.
- Po uporabi azbestnega sesalnika v zaprtem področju v smislu TRGS 519 se azbestnega sesalnika ne sme več uporabljati na tako imenovanem belem področju. Izjeme so dovoljene le, če v skladu s TRGS 519 št. 2.7 azbestni sesalnik predhodno popolnoma dekontaminira strokovnjak (to je ne le zunanjo školjko, temveč tudi npr. hladilnik, vgradne prostore za električna pogonska sredstva, pogonska sredstva sama, itd.). Strokovnjak mora to hraniti zapisano in parafirano.
- Ta naprava je primerna za industrijsko uporabo, npr. v skladiščnih in proizvodnih območjih.
- Natovarjanje naprave z žerjavom ni dovoljeno.

Elementi naprave

- 1 Omrežni kabel
- 2 Tipska tablica
- 3 Ploščato naguban filter
- 4 Sesalna glava
- 5 Ročaj sesalne glave
- 6 Desna deblokada snemljive mehanike
- 7 Vmesni obroček
- 8 Priključek za tlačno izravnavo
- 9 Vodilno kolo zbiralnika umazanije
- 10 Tlačna izravnavava
- 11 Zbiralnik umazanije
- 12 Leva deblokada snemljive mehanike
- 13 Blokiranje sesalne glave
- 14 Sesalni nastavek na vmesnem obročku
- 15 Sesalni nastavek na posodi za umazanje
- 16 Priključna objemka posode za umazanje
- 17 Vodilno kolo podvozja s fiksirno zavoro
- 18 Nosilec za talno šobo
- 19 Podvozje
- 20 Prestrežno korito
- 21 Priključna objemka vmesnega obročka
- 22 Ročaj zbiralnika umazanije
- 23 Držalo za sesalno cev
- 24 Kontrolna lučka „Podtlak“
- 25 Vrtljivo stikalo
- 26 Pokrov filtra
- 27 Nosilec kabla
- 28 Potisno streme
- 29 Ohišje filtra
- 30 Filter dovodnega zraka
- 31 Vzmetna sponka za ozemljitev
- 32 Zaporni zatič pokrova filtra

Simboli na napravi

	Ne vsesavajte virov vžiga! Primerno za vsesavanje gorljivih vrst prahu razredov eksplozivnosti prahu v coni 22.	
	Ploščato naguban filter	
	Naroč. št.	6.904-364.0
	Vrečka za odpadke	
	Naroč. št.	6.907-347.0
	Varnostna filtrska vrečka	
	Naroč. št.	6.904-420.0



Pri uporabi vrečke za odpadke mora biti spodnji sesalni nastavek tesno zaprt.

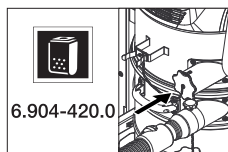

Pri uporabi varnostne filtrske vrečke mora biti zgornji sesalni nastavek tesno zaprt.

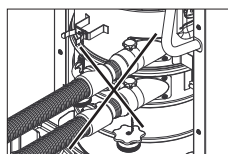

Na sesalnik ne smeta biti istočasno priključeni dve gibki sesalni cevi. Sesalni nastavek mora biti tesno zaprt s priključno objemko.

Varnostna navodila

⚠ NEVARNOST

- Če se odvajan zrak vrača v prostor, mora v prostoru obstajati zadostna stopnja izmenjave zraka L . Za ohranjanje zahtevanih mejnih vrednosti sme vrtnjeni volumski tok znašati največ 50% volumskega toka svežega zraka (prostorni volumen V_R x stopnja izmenjave zraku L_w). Brez posebnih prezračevalnih ukrepov velja: $L_w=1h^{-1}$.
- Aparat in snovi, za katere se uporablja, vključno z varnim postopkom odstranjevanja vsrkanega materiala, sme uporabljati le usposobljeno osebje.
- Ta naprava vsebuje prah, ki je škodljiv za zdravje. Postopke praznjenja in vzdrževanja, vključno z odstranitvijo zbiralnika za prah, smejo izvajati le strokovnjaki, ki nosijo ustrezno zaščitno opremo.
- Naprave ne uporabljajte brez popolnega filtrirnega sistema.
- Upoštevati se morajo uporabni varnostni predpisi za materiale, ki jih želite obdelati.
- Pribor, ki ga je odobril proizvajalec, je električno prevoden. Drug dodaten pribor se ne sme uporabljati!
- Sesajte samo z vsemi filtrskimi elementi, ker se lahko v nasprotnem primeru sesalni motor poškoduje in zaradi povečanega izstopanja finega prahu ogrozi zdravje!
- Upoštevajte varnostne predpise o materialu, ki ga želite sesati. Pri strokovni/nestrokovni uporabi se lahko deli aparata segrejejo do 95 °C.
- Uporaba podaljška ni dovoljena.

V sili

V sili (npr. pri kratkem stiku ali pri drugih električnih napakah) izklopite napravo in izvlecite omrežni vtič.

Zagon

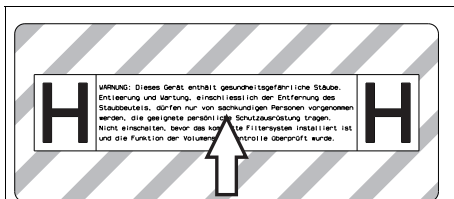

→ Kadar je to primerno, nalepko v ustreznem jeziku odlepите s priložene pole z nalepkami in nalepите preko nemškega besedila na napravi.

Pozor: Glede na uporabo se lahko gibka sesalna cev vtakne v 2 različna sesalna nastavka:

- 1 Sesalni nastavek na vmesnem obročku:
 - a) Suho sesanje z vrečko za odpadke: grob prah, kratkotrajne velike količine sesanega materiala
 - b) Mokro sesanje
- 2 Sesalni nastavek na posodi za umazanje:
 - a) Suho sesanje z varnostno filtrsko vrečko: azbest, fin prah, kontinuirano velike količine sesanega materiala
 - b) Mokro sesanje

⚠ **OPOZORILO**

Ne sesajte brez filtrskega elementa, ker se v nasprotnem primeru lahko poškoduje sesalni motor in pride do ogrožanja zdravja zaradi povečanega izhajanja drobnega prahu.

Opozorilo: Za prah z vžigalno energijo pod 1 mJ lahko veljajo dodatni predpisi.

- Napravo postavite v delovni položaj, če je potrebno, jo zavarujte s fiksno zavoro.
- Gibko sesalno cev (ni v obsegu dobave) vtaknite v izbrani sesalni nastavek. Druge sesalne nastavke tesno zaprite s priključno objemko, glejte Upravljanje.
- Pred začetkom dela kontrolirajte nivo polnjenja v zbiralniku umazanije in zbiralnik po potrebi izpraznite.
- Glede na uporabo vstavite vrečko za odpadke ali varnostno filtrsko vrečko, glejte „Suho sesanje“.

- Prepričajte se, da je zbiralnik umazanije pravilno vstavljen.
- Natakните željeni pribor (ni v obsegu dobave).

Avtomatski nadzor moči sesanja

Naprava je opremljena z nadzorom sesalne moči. V primeru, da hitrost zračnega pretoka v gibki sesalni cevi pade po 20 m/s, zasveti kontrolna lučka „Podtlak“ rdeče (glejte „Pomoč pri motnjah“).

Opozorilo: Kontrolna lučka „Podtlak“ lahko med normalnim obratovanjem (npr. pri delu s talno šobo) občasno zasveti rdeče v primeru, ko se zmanjša količina zraka (zmanjšanje prereza cevi) in se na podlagi tega poveča podtlak.

Opozorilo: V tem primeru pa seveda ne gre za okvaro, temveč za opozorilo, da se je – kot zgoraj navedeno zmanjšala količina zraka in povečal podtlak.

Anti statik sistem

Preko ozemljenih sesalnih nastavkov se odvajajo statične naelektritve. Tako se z električno prevodnim priborom, ki ga je odobril proizvajalec, preprečijo iskrenje in udarci toka.

Uporaba

⚠ **OPOZORILO**

Pri sesanju se ploskega nagubanega filtra nikoli ne sme odstraniti.

- Nerabljene ploske nagubane filtre se sme hraniti in transportirati le v embalaži (karton).

Slika **A**

- Lamel ploskega nagubanega filtra se pri vgradnji ne sme dotakniti.

Zapiranje sesalnega priključka

⚠ **OPOZORILO**

Ogrožanje zdravja zaradi drobnega prahu! Če se gibka sesalna cev odstrani, je treba sesalni priključek zapreti.

Slika **B**

- Priključno objemko natančno vložite v sesalni priključek.
- Priključno objemko potisnite do konca.

Zbiralnik umazanije

Napotek: Posodo za umazanijo je treba izprazniti, ko je napolnjena do spodnjega roba sesalnega nastavka na posodi za umazanijo.

- Redno kontrolirajte nivo polnjenja v zbiralniku umazanije, ker se naprava ne izklopi avtomatično.

Suho sesanje

⚠ OPOZORILO

- Na sesalnik ne smeta biti istočasno priključeni dve gibki sesalni cevi. Sesalni nastavek mora biti tesno zaprt s priključno objemko.
- Pri uporabi vrečke za odpadke mora biti spodnji sesalni nastavek tesno zaprt.
- Pri uporabi varnostne filtrske vrečke mora biti zgornji sesalni nastavek tesno zaprt.
- Če je gibka sesalna cev priključena na napačni sesalni nastavek, pride do nepravilnega delovanja aparata (avtomatični nadzor moči sesanja ne reagira, povečana emisija prahu, vrečko za odpadke se poseša navzgor).

Pozor: Glede na uporabo se lahko gibka sesalna cev vtakne v 2 različna sesalna nastavka:

- 1 Sesalni nastavek na vmesnem obročku:
Suho sesanje z vrečko za odpadke: grob prah, kratkotrajne velike količine sesanega materiala
Naprava je opremljena z vrečko za odpadke, naročniška št. 6.907-347.0 (5 kosov).
- 2 Sesalni nastavek na posodi za umazanijo:
Suho sesanje z varnostno filtrsko vrečko: azbest, fin prah, kontinuirano velike količine sesanega materiala
Naprava je opremljena z varnostno filtrsko vrečko z zapornim pokrovom, naročniška št. 6.904-420.0 (5 kosov).

Napotek: S to napravo se lahko vsesavajo vse vrste prahu do razreda M. Uporaba vrečke za zbiranje prahu je zakonsko predpisana.

Napotek: Naprava je kot industrijski sesalnik primerna za sesanje suhega, gorljivega prahu z MAK-vrednostmi.

Menjava z mokrega na suho sesanje

POZOR

Pri spremembi z mokrega na suho sesanje upoštevajte:

Sesanje suhega prahu z mokrim filtrskim elementom zamaši filter in ga lahko onespособi.

- Moker filter pred uporabo dobro posušite ali pa ga zamenjajte s suhim.
- Po potrebi zamenjajte filter, kot je opisano pod točko "Nega in vzdrževanje".

Vgradnja vrečke za odpadke/varnostne filtrske vrečke

- Blokirate fiksne zavore.
- Slika 
- Iztaknite tlačno izravnavo na zgornjem koncu.
- Potegnite deblokade snemljive mehanike navzgor.
- Potisno streme potegnite navzgor. Zbiralnik se deblokira in spusti.

Slika 

- Zbiralnik izvlecite za ročaj.

Slika 

- Vrečko za odpadke vstavite tako, da se le-ta tesno prilega steni posode in dnu posode.
- Vrečko za odpadke poveznite čez posodo.

Slika 

- Nataknite varnostno filtrsko vrečko.

Slika 

- Varnostno filtrsko vrečko poveznite čez posodo.

⚠ NEVARNOST

Nevarnost eksplozije! Preko vzmetne sponke mora biti zagotovljena elektrostatska ozemljitev med podvozjem in zbiralnikom umazanije.

- Zbiralnik ponovno vstavite in zablokirajte s potisnim stremenom.

⚠ OPOZORILO



Nevarnost zmečkanja! Med blokiranjem nikoli ne držite rok med zbiralnikom umazanije in vmesnim obročkom in jih ne vtikajte v bližino dvizhne mehanike. Zbiralnik blokirajte tako, da z obema rokama zablokirate potisno streme.

→ Ponovno vtaknite tlačno izravnavo.

Mokro sesanje

Pozor: Pri sprejemanju velikih količin tekočine stalno kontrolirajte nivo polnjenja v zbiralniku umazanije, ker se zbiralnik v nekaj sekundah napolni in se lahko tekočina prelije.

⚠ NEVARNOST

Pri mokrem sesanju se ne sme vsesavati zdravju škodljiv prah.

– Pri sesanju mokre umazanije je treba vrečko za odpadke ali varnostno filtrsko vrečko vedno odstraniti.

Odstranjevanje vrečke za odpadke/ varnostne filtrske vrečke

- Blokirajte fiksne zavore.
- Po potrebi odstranite gibko sesalno cev.
- Zaprite sesalni priključek na posodi za umazanijo, glejte Upravljanje.

Slika

- Iztaknite tlačno izravnavo na zgornjem koncu.
- Potegnite deblokade snemljive mehanike navzgor.
- Potisno streme potegnite navzgor. Zbiralnik se deblokira in spusti.

Slika

→ Zbiralnik izvlecite za ročaj.

Slika

- Vrečko za odpadke obrnite navzgor.
- Vrečko za odpadke tesno zaprite z zapiralnim trakom.
- Izvlecite vrečko za odpadke.
- Vrečko za odpadke odvrzite v skladu z zakonskimi določili.

Slika

→ Varnostno filtrsko vrečko obrnite navzgor.

Slika

- Odstranite zaščitno folijo.
- Varnostno filtrsko vrečko zaprite s samolepljivo vezico.
- Varnostno filtrsko vrečko izvlecite nazaj.

Slika

→ Sesalno priključno odprtino varnostne filtrske vrečke z zapornim pokrovom tesno zaprite.

Slika

- Varnostno filtrsko vrečko zaprite z nameščeno vezico.
- Izvlecite varnostno filtrsko vrečko.
- Posodo znotraj očistite z vlažno krpo.
- Varnostno filtrsko vrečko odstranite v hermetično zaprti vrečki v skladu z zakonskimi določili.

→ Zbiralnik ponovno vstavite in zablokirajte s potisnim stremenom.

⚠ OPOZORILO



Nevarnost zmečkanja! Med blokiranjem nikoli ne držite rok med zbiralnikom umazanije in vmesnim obročkom in jih ne vtikajte v bližino dvizhne mehanike. Zbiralnik blokirajte tako, da z obema rokama zablokirate potisno streme.

→ Ponovno vtaknite tlačno izravnavo.

Splošno

⚠ PREVIDNOST

Upoštevajte lokalne predpise za ravnanje z odpadno vodo.

– Po končanem mokrem sesanju: Posušite ploski nagubani filter. Posodo očistite z vlažno krpo in jo posušite.

Vrtljivo stikalo

	Naprava VKLOP
	Naprava IZKLOP

Vklop naprave

- Vtaknite omrežni vtič.
- Napravo vklopite z vrtljivim stikalom.

Čiščenje

- Opravite čiščenje.

Izklop stroja

- Napravo izklopite z vrtljivim stikalom.
- Izvlecite omrežni vtič.

Po vsakem obratovanju

Praznjenje posode

- Blokirate fiksne zavore.
- Slika 
- Iztaknite tlačno izravnavo na zgornjem koncu.
 - Potegnite deblokade snemljive mehanike navzgor.
 - Potisno streme potegnite navzgor. Zbiralnik se deblokira in spusti.

Slika 

- Zbiralnik izvlecite za ročaj.
- Izpraznite posodo.
- Zbiralnik ponovno vstavite in zablokirajte s potisnim stremenom.

OPOZORILO



Nevarnost zmečkanja! Med blokiranjem nikoli ne držite rok med zbiralnikom umazanije in vmesnim obročkoma in jih ne vtikajte v bližino dvizhne mehanike. Zbiralnik blokirajte tako, da z obema rokama zablokirate potisno stremo.

- Ponovno vtaknite tlačno izravnavo.

Čiščenje naprave

- Napravo od znotraj in od zunaj posesajte in obrišite z vlažno krpo.
- Pri sesanju naprave se mora uporabiti sesalnik enakega ali boljšega razreda.
- Pribor po potrebi splaknite z vodo in ga osušite.

Shranjevanje naprave

- Omrežni kabel navijte okoli nosilca kabla.
- Gibko sesalno cev navijte okoli potisnega stremena.
- Talno šobo in sesalno cev vtaknite v njihova držala.
- Napravo pospravite v suh prostor in jo zavarujte pred nepooblaščenno uporabo.

Transport

PREVIDNOST

Nevarnost poškodbe in škode! Pri transportu upoštevajte težo naprave.

Pri transportu stroja je potrebno poskrbeti za varno pritrditev.

Za transport stroja brez prahu je potrebno sprejeti naslednje ukrepe:

- Sesalno cev s priborom položite v priloženo transportno vrečo. Transportno vrečo zaprite.

Naroč. št. transportne vrečke: 6.277-454.0

- Zaprite oba sesalna priključka, glejte Upravljanje.
- Popustite fiksne zavore in napravo potisnite za potisno stremo.
- Za nakladanje primite napravo za podvozje, ne za potisno stremo.
- Pri transportu v vozilih napravo zavarujte proti zdrsu in prevrnitvi v skladu z vsakokratnimi veljavnimi smernicami.

Skladiščenje

PREVIDNOST

Nevarnost poškodbe in škode! Pri shranjevanju upoštevajte težo naprave.

Ta naprava se sme shraniti le v notranjih prostorih.

Vzdrževanje

⚠ NEVARNOST

Pred vsemi deli na napravi, izklopite napravo in izvlcite omrežni vtič iz vtičnice.

Stroji za odstranjevanje prahu so varnostne naprave za preprečevanje ali odsranjevanje nevarnosti v smislu BGV A1.

- Za vzdrževanje s strani uporabnika se mora naprava razstaviti, očistiti in vzdrževati, kolikor je to izvedljivo, ne da se pri tem vzdrževalno osebje in druge osebe izpostavljajo nevarnosti. Ustrezni previdnostni ukrepi vključujejo razstrupitev pred razstavljanjem naprave. Poskrbite za lokalno filtrirano obvezno prezračevanje na mestu razstavljanja naprave, čiščenje vzdrževalne površine in ustrezno zaščito osebja.
- Zunanost naprave se mora razstrupiti s sesanjem in brisanjem, ali obdelati s tesnilnimi sredstvi preden se odstrani iz nevarnega območja. Vse dele naprave je treba šteti kot onesažene, ko se jih odstrani iz nevarnega območja. Za preprečevanje širjenja prahu je potrebno podvzeti ustrezne ukrepe.
- Pri izvajanju vzdrževalnih del in popravil je potrebno zavreči vse onesažene predmete, ki jih ni mogoče zadovoljivo očistiti. Takšne predmete je treba odstraniti v neprepustnih vrečkah v skladu z veljavnimi predpisi za odstranjevanje tovrstnih odpadkov.
- Pri transportu in vzdrževanju naprave je treba sesalne odprtine zapreti s priključnimi objemkami.

⚠ OPOZORILO

Varnostne priprave za preprečevanje nevarnosti je potrebno redno vzdrževati. To pomeni, da mora proizvajalec ali podučena oseba najmanj enkrat letno preveriti varnostno tehnično brezhibno delovanje priprav, npr. tesnjenje aparata, poškodbe filtra, delovanje kontrolnih priprav.

⚠ NEVARNOST

Delovanje filtriranja stroja se lahko preveri kot specificirano s testnim postopkom v EN 60 335–2–69 22.AA.201.2. To preverjanje je potrebno izvesti najmanj enkrat letno ali pogosteje, če je to določeno v nacionalnih zahtevah. Pri negativnem rezultatu preverjanja je potrebno test ponoviti z novim ploskim nagubanim filtrom.

Napotek: Sesalnike razreda prahu H je treba po potrebi, vendar najmanj enkrat letno servisirati, po potrebi popraviti in preveriti s strani strokovnjaka (kvalifikacija v skladu s TRGS 519 št. 5.4.3, odst. 2). Rezultat preverjanja je potrebno na zahtevo predložiti.

POZOR

Nevarnost poškodb! Za čiščenje ne uporabljajte negovalnih sredstev, ki vsebujejo silikon.

- Enostavna vzdrževalna in čistilna dela lahko izvedete sami.
- Površinonaprave in notranjost posode je treba redno čistiti z vlažno krpo.

⚠ NEVARNOST

Nevarnost zaradi prahu, škodljivega za zdravje. Pri vzdrževalnih delih (npr. zamenjavi filtra) nosite zaščitno dihalno masko P2 ali oblačila višje kakovosti in za enkratno uporabo.

Zamenjava ploskega nagubanega filtra

⚠ NEVARNOST

Nabrani prah je potrebno transportirati v hermetičnih posodah. Predevanje ni dovoljeno. Odstranjevanje odpadkov, ki vsebujejo azbest, je potrebno izvesti v skladu s predpisi in pravili za odstanjevanje odpadkov.

⚠ OPOZORILO

Glavnega filtrskega elementa ne uporabljajte več, potem ko ste ga sneli iz naprave.

Trdno vgrajene filtre sme zamenjati le strokovnjak v ustreznih področjih (npr. tako imenovanih dekontaminacijskih postajah).

Naroč. št. ploskega zgubanega filtra: 6.904-364.0

Slika 

- Oba zaporna zatiča pokrova filtra obrnite z izvijačem v nasprotni smeri urinih kazalcev. Zaporna zatiča se iztisneta ven.
- Odprite pokrov filtra.
- Izvlecite ploski nagubani filter.

Slika 

- Ko ploski nagubani filter izvlečete, ga takoj zavijte v priloženo vrečko in zaprite.

Naroč. št. vrečka: 6.592-049.0

- Rabljeni ploski nagubani filter odstranite v hermetično zaprti vrečki v skladu z zakonskimi določili.
- Odstranite umazanijo, ki se je nabrala na strani za čisti zrak.
- Vstavite nov ploski nagubani filter.
- Zaprite pokrov filtra, ki se mora slišno zaskočiti.
- Oba zaporna zatiča pokrova filtra z izvijačem pritisnite noter in ju pritrdite v smeri urinih kazalcev.

Menjava vrečke za odpadke

- Blokirate fiksne zavore.

Slika 

- Iztaknite tlačno izravnavo na zgornjem koncu.
- Potegnite deblokade snemljive mehanike navzgor.
- Potisno streme potegnite navzgor. Zbiralnik se deblokira in spusti.

Slika 

- Zbiralnik izvlecite za ročaj.

Slika 

- Vrečko za odpadke obrnite navzgor.
- Vrečko za odpadke tesno zaprite z zapiralnim trakom.
- Izvlecite vrečko za odpadke.
- Vrečko za odpadke odvrzite v skladu z zakonskimi določili.

Slika 

- Novo vrečko za odpadke vstavite tako, da se le-ta tesno prilega steni posode in dnu posode.
- Vrečko za odpadke poveznite čez posodo.

⚠ NEVARNOST

Nevarnost eksplozije! Preko vzmetne sponke mora biti zagotovljena elektrostatična ozemljitev med podvozjem in zbiralnikom umazanije.

- Zbiralnik ponovno vstavite in zablokirajte s potisnim stremenom.

⚠ OPOZORILO



Nevarnost zmečkanja! Med blokiranjem nikoli ne držite rok med zbiralnikom umazanije in vmesnim obročkom in jih ne vtikajte v bližino dvigalne mehanike. Zbiralnik blokirajte tako, da z obema rokama zablokirate potisno streme.

- Ponovno vtaknite tlačno izravnavo.

Menjava varnostne filtrske vrečke

⚠ NEVARNOST

Nabrani prah je potrebno transportirati v hermetičnih posodah. Predevanje ni dovoljeno. Odstranjevanje odpadkov, ki vsebujejo azbest, je potrebno izvesti v skladu s predpisi in pravili za odstanjevanje odpadkov.

⚠ NEVARNOST

Odstranjevanje zbiralnika prahu smejo izvesti le podučene osebe.

- Blokirate fiksne zavore.
- Odstranite gibko sesalno cev.
- Zaprite sesalni priključek na posodi za umazanijo, glejte Upravljanje.

Slika 

- Iztaknite tlačno izravnavo na zgornjem koncu.
- Potegnite deblokade snemljive mehanike navzgor.
- Potisno streme potegnite navzgor. Zbiralnik se deblokira in spusti.

Slika 

- Zbiralnik izvlecite za ročaj.

Slika 

- Varnostno filtrsko vrečko obrnite navzgor.

Slika 

- Odstranite zaščitno folijo.
- Varnostno filtrsko vrečko zaprite s samolepljivo vezico.
- Varnostno filtrsko vrečko izvlecite nazaj.

Slika **K**

- Sesalno priključno odprtino varnostne filtrske vrečke z zapornim pokrovom tesno zaprite.

Slika **L**

- Varnostno filtrsko vrečko zaprite z nameščeno vezico.
- Izvlecite varnostno filtrsko vrečko.
- Posodo znotraj očistite z vlažno krpo.
- Varnostno viltrsko vrečko odstranite v hermetično zaprti vrečki v skladu z zakonskimi določili.

Slika **F**

- Nataknite novo varnostno filtrsko vrečko.

Slika **G**

- Varnostno filtrsko vrečko poveznite čez posodo.

⚠ NEVARNOST

Nevarnost eksplozije! Preko vzmetne sponke mora biti zagotovljena elektrostatična ozemljitev med podvozjem in zbiralnikom umazanje.

- Zbiralnik ponovno vstavite in zablokirajte s potisnim stremenom.

⚠ OPOZORILO



Nevarnost zmečkanja! Med blokiranjem nikoli ne držite rok med zbiralnikom umazanje in vmesnim obročkom in jih ne vtikajte v bližino dvizžne mehanike. Zbiralnik blokirajte tako, da z obema rokama zablokirate potisno streme.

- Ponovno vtaknite tlačno izravnavo.

Menjava filtra dovodnega zraka

Slika **Q**

- 2 ravna izvijača do konca vtaknite v odprtine ohišja filtra na sesalni glavi.
- Oba ravna izvijača pritisnite navzdol in dvignite ohišje filtra.
- Izvlecite ohišje filtra.
- Filter dovodnega zraka izvlecite iz ohišja filtra.
- V ohišje filtra vstavite nov filter dovodnega zraka.
- Ohišje filtra vstavite v sesalno glavo in ga zaskočite.

Pomoč pri motnjah

⚠ NEVARNOST

Pred vsemi deli na napravi, izklopite napravo in izvlecite omrežni vtič iz vtičnice.

⚠ OPOZORILO

Vse preglede in dela na električnih delih naj opavi strokovnjak za elektriko.

Opozorilo: V primeru motnje (npr. zloma filtra) se mora naprava takoj izklopiti. Pred vnovičnim zagonom je treba motnjo odpraviti.

Sesalna turbina ne teče

- Preverite vtičnico in varovalko oskrbe z električnim tokom.
- Preverite omrežni kabel in omrežni vtič naprave.
- Vključite napravo.

Sesalna moč upada

- Odstranite zamašitev iz sesalne šobe, sesalne cevi, gibke sesalne cevi ali ploščato nagubanega filtra.
- Zamenjajte napolnjeno vrečko za odpadke.
- Zamenjajte napolnjeno varnostno filtrsko vrečko.
- Preverite pravilni nased sesalne glave in zbiralnika.
- Pravilno zaskočite pokrov filtra.
- Zamenjajte ploski nagubani filter.
- Tlačno izravnavo vtaknite na obeh koncih.
- Nezaprete sesalne nastavke zaprite s priključno objemko, glejte Upravljanje.
- Zaradi pregrevanja je termo zaščita motor preklopila na zasilno obratovanje.
- Pustite napravo, da se ohladi. Zamenjajte filter dovodnega zraka.

Izstopanje prahu med sesanjem

- Preverite pravilen vgradni položaj ploščato nagubanega filtra.
- Zamenjajte ploski nagubani filter.

Kontrolna lučka „Podtlak“ sveti rdeče

- Zamenjajte ploski nagubani filter.
- Vrečko za odpadke je treba zamenjati, če je napolnjena in če ni minimalnega pretoka zraka.
- Varnostno filtrsko vrečko je treba zamenjati, če je napolnjena in če ni minimalnega pretoka zraka.

Uporabniški servis

Če motnje ni možno odpraviti, mora napravo pregledati uporabniški servis.

Odstranitev odpadnega materiala

Napravo je na koncu življenjske dobe potrebno odstraniti v odpad v skladu z zakonskimi določili.

Garancija

V vsaki državi veljajo garancijski pogoji, ki jih določa naše prodajno predstavništvo. Morebitne motnje na napravi, ki so posledica materialnih ali proizvodnih napak, v času garancije brezplačno odpravljamo. V primeru uveljavljanja garancije, se z originalnim računom obrnite na prodajalca oziroma najbližji uporabniški servis.

Pribor in nadomestni deli

⚠ NEVARNOST



Uporabite le pribor za uporabo serije 22, ki ga je odobril proizvajalec in je označen z nekdanjo nalepko. Uporaba drugačnih delov pribora lahko povzroči nevarnost eksplozije.

Uporabljajte samo originalen pribor in originalne nadomestne dele, ki zagotavljajo varno in nemoteno delovanje naprave.

Informacije o priboru in nadomestnih delih najdete na www.kaercher.com.

- V obsegu dobave ni vključen pribor. Pribor je potrebno glede na uporabo naročiti ločeno.
- Brezhibno delovanje naprave je zagotovljeno le z nazivno širino gibke sesalne cevi DN42.
- Nadomestne dele in pribor dobite pri svojem trgovcu ali pri podružnici podj. KÄRCHER.

Izjava EU o skladnosti

S to izjavo potrjujemo, da spodaj omenjeni stroj zaradi svoje zasnove in načina izdelave ustreza temeljnim varnostnim in zdravstvenim zahtevam EU-standardov. Ta izjava izgubi svojo veljavnost, če kdo napravo spremeni brez našega soglasja.

Proizvod: Sesalnik za mokro in suho sesanje

Tip: 1.576-xxx

Zadevne direktive EU:

2006/42/ES (+2009/127/ES)

2014/30/EU

2014/34/EU

Uporabljeni usklajeni standardi:

EN 55014-1: 2006+A1: 2009+A2: 2011

EN 55014-2: 2015

EN 60335-1

EN 60335-2-69

EN 61000-3-2: 2014

EN 61000-3-3: 2013

EN 62233: 2008

Uporabni nacionalni standardi:

TRGS 519

Štev. poročila o preizkušanju

713009565

TÜV SÜD

Ridlerstr. 65

80339 München

Oznaka

II 3D 95 °C



5.966-011

Podpisniki ravnajo po navodilih in s pooblastilom uprave.

H. Jenner

Chairman of the Board of Management

S. Reiser

Director Regulatory Affairs & Certification

Pooblaščenca oseba za dokumentacijo:

S. Reiser

Alfred Kärcher SE & Co. KG
Alfred-Kärcher-Straße 28-40
71364 Winnenden (Germany)
Tel.: +49 7195 14-0
Fax: +49 7195 14-2212

Winnenden, 2018/10/01

Tehnični podatki

Tip	IVC 60/12-1 Ec H Z22	
Omrežna napetost	V	220-240
Frekvenca	Hz	1~ 50-60
Nazivna moč	W	1000
Vsebina zbiralnika	l	60
Količina zraka (max.) pri dolžini gibke sesalne cevi 3 m	m ³ /h	140
Količina zraka (max.) pri dolžini gibke sesalne cevi 10 m	m ³ /h	108
Podtlak (max.)	kPa (mbar)	22,3 (223)
Vrsta zaščite	--	IP54
Razred zaščite	--	I
Priključek gibke sesalne cevi (C-DN/C-ID)	DN	72
Nazivna širina gibke sesalne cevi	DN	42
Dolžina x širina x višina	mm	970 x 690 x 995
Površina filtra	m ²	0,95
Tipična delovna teža	kg	59
Temperatura okolice	°C	-10...+40
Relativna zračna vlažnost	%	30-90
Vrsta zaščite vžiga		II 3D 95 °C
Ugotovljene vrednosti v skladu z EN 60335-2-69		
Nivo hrupa L _{pA}	dB(A)	76
Negotovost K _{pA}	dB(A)	1
Vrednost vibracij dlan-roka	m/s ²	<2,5
Negotovost K	m/s ²	0,2

Omrežni kabel	H07RN-F 3x1,5 mm ²	
	Št. delov	Dolžina kabla
EU	6.649-915.0	10 m



Przed pierwszym użyciem urządzenia należy przeczytać oryginalną instrukcję obsługi, postępować według jej wskazań i zachować ją do późniejszego wykorzystania lub dla następnego użytkownika.

- Przed pierwszym uruchomieniem należy koniecznie przeczytać zasady bezpieczeństwa nr 5.956-249.0!
- Nieprzestrzeganie wskazówek zawartych w niniejszej instrukcji obsługi i wskazówek bezpieczeństwa może prowadzić do uszkodzenia urządzenia oraz sytuacji niebezpiecznych dla obsługującego lub innych osób.
- Ewentualne uszkodzenia transportowe należy niezwłocznie zgłosić sprzedawcy.

Spis treści

Ochrona środowiska	PL	1
Stopnie zagrożenia	PL	1
Użytkowanie zgodne z przeznaczeniem.	PL	2
Elementy urządzenia	PL	2
Symbole na urządzeniu	PL	3
Wskazówki bezpieczeństwa	PL	3
Uruchamianie	PL	4
Obsługa.	PL	4
Transport.	PL	8
Przechowywanie	PL	8
Czyszczenie i konserwacja	PL	8
Usuwanie usterek	PL	11
Utylizacja.	PL	11
Gwarancja.	PL	11
Wyposażenie dodatkowe i części zamienne.	PL	12
Deklaracja zgodności UE	PL	12
Dane techniczne	PL	13

Ochrona środowiska



Materiał, z którego wykonano opakowanie nadaje się do powtórnego przetworzenia. Prosimy nie wyrzucać opakowania do śmieci z gospodarstw domowych, lecz oddać do recyklingu.



Zużyte urządzenia zawierają cenne surowce wtórne, które powinny być oddawane do utylizacji. Akumulatory, olej i tym podobne substancje nie powinny przedostać się do środowiska naturalnego. Prosimy o utylizację starych urządzeń w odpowiednich placówkach zbierających surowce wtórne.

Wskazówki dotyczące składników (REACH)

Aktualne informacje dotyczące składników znajdują się pod:

www.kaercher.com/REACH

Stopnie zagrożenia

⚠ **NIEBEZPIECZEŃSTWO**

Wskazówka dot. bezpośredniego zagrożenia, prowadzącego do ciężkich obrażeń ciała lub do śmierci.

⚠ **OSTRZEŻENIE**

Wskazówka dot. możliwie niebezpiecznej sytuacji, mogącej prowadzić do ciężkich obrażeń ciała lub śmierci.

⚠ **OSTROŻNIE**

Wskazówka dot. możliwie niebezpiecznej sytuacji, która może prowadzić do lekkich zranień.

UWAGA

Wskazówka dot. możliwie niebezpiecznej sytuacji, która może prowadzić do szkód materialnych.

Użytkowanie zgodne z przeznaczeniem

- Odkurza przeznaczony jest do czyszczenia na mokro i na sucho powierzchni podłóg i ścian.
- Urządzenie nadaje się do odsysania suchych, łatwopalnych i szkodliwych dla zdrowia pyłów w strefie 22, klasa pyłów H zgodnie z EN 60 335–2–69.
- Urządzenia o konstrukcji typu 22 są przeznaczone do zbierania pyłów palnych w strefie 22. Nie nadają się do podłączenia do maszyn wytwarzających pył.
- Urządzenia o konstrukcji typu 22 nie nadają się do zbierania pyłów lub cieczy o wysokim ryzyku wybuchu oraz mieszanin zapalnych pyłów i cieczy.
- Po użyciu odkurzacza do azbestu w obszarze zamkniętym w znaczeniu TRGS 519 nie można go już używać w tak zwanym obszarze białym. Wyjątki są możliwe wtedy, gdy odkurzacz do azbestu zostanie przedtem w pełni zdekontaminowany przez rzeczoznawcę w znaczeniu TRGS 519 nr 2.7 (tzn. nie tylko powłoka zewnętrzna, lecz również np. komora chłodnicza, przestrzenie montażowe na zasoby elektryczne, same zasoby itd.). Rzeczoznawca stwierdza i zaznacza to na piśmie.
- Niniejsze urządzenie przeznaczone jest do zastosowania przemysłowego, np. w magazynach i obszarach produkcyjnych.
- Niedopuszczalne jest transportowanie urządzenia przy użyciu żurawia.

Elementy urządzenia

- 1 Kabel sieciowy
- 2 Tabliczka identyfikacyjna
- 3 Płaski filtr falisty
- 4 Głowica ssąca
- 5 Uchwyt głowicy ssącej
- 6 Odryglowanie prawej blokady mechaniki osadzania
- 7 Pierścień pośredni
- 8 Złącze do wyrównania ciśnień
- 9 Kółko skrętne zbiornika na zanieczyszczenia
- 10 Wyrównanie ciśnień
- 11 Zbiornik na zanieczyszczenia
- 12 Odryglowanie lewej blokady mechaniki osadzania
- 13 Ryglowanie głowicy ssącej
- 14 Króciec ssawny przy pierścieniu pośrednim
- 15 Króciec ssawny przy zbiorniku zanieczyszczeń
- 16 Złączka zbiornika zanieczyszczeń
- 17 Kółko skrętne podwozia z hamulcem postojowym
- 18 Uchwyt na dyszę podłogową
- 19 Podwozie
- 20 Miska przechwytyjąca
- 21 Złączka pierścienia pośredniego
- 22 Rękojeść zbiornika na zanieczyszczenia
- 23 Uchwyt na rurę ssącą
- 24 Kontrolka „Podciśnienie“
- 25 Pokrętko
- 26 Pokrywa filtra
- 27 Klips na kabel
- 28 Uchwyt do prowadzenia
- 29 Obudowa filtra
- 30 Filtr powietrza zasilającego
- 31 Pałak sprężynowy do uziemienia
- 32 Zatyczka zamykająca pokrywę filtra

Symbole na urządzeniu

	Nie zasysać źródeł zapłonu! Nadaje się do zasysania pyłów zapalnych o klasie wybuchowości w strefie 22.	
	Plaski filtr falisty	
	Nr katalogowy	6.904-364.0
	Worek na odpady	
	Nr katalogowy	6.907-347.0
	Worek filtracyjny z zabezpieczeniem	
	Nr katalogowy	6.904-420.0



6.907-347.0

W przypadku używania worka na odpady, dolny króciec ssawny musi być szczelnie zamknięty.

ty.

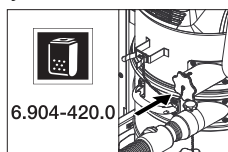

6.904-420.0

W przypadku używania worka filtracyjnego, górny króciec ssawny musi być szczelnie zamknięty.

mknięty.

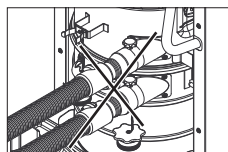

Nie można jednocześnie podłączać dwóch węży ssących do odpylacza. Króciec ssawny należy szczelnie zamknąć złączką.

leży szczelnie zamknąć złączką.

Wskazówki bezpieczeństwa

⚠ NIEBEZPIECZEŃSTWO

- W przypadku odprowadzania powietrza z urządzenia do pomieszczenia w pomieszczeniu musi być zapewniony wystarczający wskaźnik wymiany powietrza L. W celu zachowania wymaganych wartości granicznych strumień objętości powietrza zwrotnego może wynosić maksymalnie 50% strumienia objętości powietrza świeżego (kubatura pomieszczenia V_R x wskaźnik wymiany powietrza L_W). Bez specjalnego wietrzenia obowiązuje: $L_W=1h^{-1}$.
- Urządzenie i substancje, dla których jest ono przeznaczone, włącznie z bezpieczną procedurą usuwania nagromadzonego materiału, mogą być obsługiwane jedynie przez odpowiednio przeszkolony personel.
- Urządzenie zawiera szkodliwe dla zdrowia pyły. Opróżnianie i konserwacja, włącznie z usuwaniem zbiorników pyłu, mogą być przeprowadzane tylko przez fachowy personel, używający odpowiedniego wyposażenia ochronnego.
- Nie używać urządzenia bez kompletnego systemu filtracyjnego.
- Należy przestrzegać właściwych przepisów bezpieczeństwa, odnoszących się do obsługiwanych materiałów.
- Akcesoria autoryzowane przez producenta charakteryzują się przewodnością elektryczną. Nie stosować innych akcesoriów!
- Odsysać tylko ze wszystkimi filtrami, gdyż w przeciwnym razie może to prowadzić do uszkodzenia silnika ssącego i stanowić zagrożenie dla zdrowia w wyniku zwiększonego wydmuchu drobnego pyłu!
- Przestrzegać przepisów bezpieczeństwa dotyczących materiałów, które mają być odsysane. Podczas użycia zgodnego/niezgodnego z przeznaczeniem pewne elementy urządzenia mogą się podgrzać do 95 °C.
- Używanie przedłużacza nie jest dozwolone.

W razie niebezpieczeństwa

W razie niebezpieczeństwa (np. w przypadku spięcia lub innych usterek elektrycznych) wyłączyć urządzenie i wyjąć wtyczkę z gniazdka.

Uruchamianie

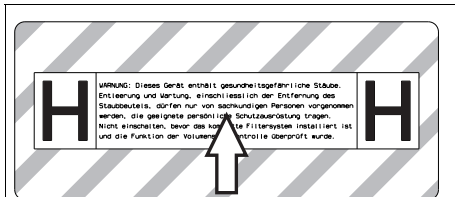

→ W razie potrzeby odkleić z arkusza naklejkę w języku danego kraju i nakleić na niemieckim tekście przy urządzeniu.

Uwaga: W zależności od zastosowania, wąż ssawny można włożyć do 2 różnych króćców ssawnych:

- 1 Króciec ssawny przy pierścieniu pośrednim:
 - a) Zasysanie na sucho z workiem na odpady: grube pyły, krótkoczasowe, wielkie ilości kurzu
 - b) Odkurzanie na mokro
- 2 Króciec ssawny przy zbiorniku zanieczyszczeń:
 - a) Zasysanie na sucho z workiem filtracyjnym: azbest, drobny kurz, stałe, wielkie ilości kurzu
 - b) Odkurzanie na mokro

⚠ OSTRZEŻENIE

Nie odkurzać bez filtra, gdyż może to doprowadzić do uszkodzenia silnika ssącego i stanowić zagrożenie dla zdrowia w wyniku silniejszego wydmuchu drobnego pyłu.

Wskazówka: Dla pyłów o energii zapłonu poniżej 1 m mogą obowiązywać dodatkowe przepisy.

- Urządzenie ustawić w miejscu pracy, w razie potrzeby zabezpieczyć hamulcem.
- Wąż ssawny (nie objęty zakresem dostawy) włożyć do wybranego króćca ssawnego. Drugi króciec ssawny szczelnie zamknąć złączką, patrz opis obsługi.

- Przed rozpoczęciem pracy skontrolować poziom napełnienia zbiornika na zanieczyszczenia i w razie potrzeby go opróżnić.
- W zależności od zastosowania, użyć worka na odpady lub worka filtracyjnego przy zasysaniu na sucho, patrz „Zasysanie na sucho“.
- Zapewnić, by zbiornik na zanieczyszczenia używany był właściwie.
- Założyć żądane akcesoria (nie objęte zakresem dostawy).

Automatyczny nadzór siły ssania

Urządzenie wyposażone jest w nadzór siły ssania. Jeżeli prędkość powietrza w wężu ssawnym spadnie poniżej 20 m/s, na czerwono zapali się kontrolka „Podciśnienie“ (patrz „Usuwanie usterek“).

Wskazówka: Podczas zwykłej eksploatacji (np. podczas pracy ze ssawką podłogową) kontrolka „Podciśnienie“ może się krótko zaświecić na czerwono, gdy zmniejsza się ilość powietrza (redukcja przekroju) i co za tym idzie, zwiększa się podciśnienie.

Wskazówka: W tych przypadkach nie jest to jednak oznaką usterki, a jedynie informacją, że ilość powietrza zmniejszyła się, a podciśnienie zwiększyło.

System Antystatyczny

Za pomocą uziemionego króćca ssawnego odprowadzane są ładunki statyczne. W ten sposób, za pomocą akcesoriów autoryzowanych przez producenta, zapobiega się tworzeniu isker oraz impulsów prądowych.

Obsługa

⚠ OSTRZEŻENIE

Podczas odkurzania nigdy nie wyjmować płaskiego filtra falistego.

- Nieużywane płaskie filtry faliste można składować i transportować w opakowaniu (w kartonie).

Rysunek **A**

- Przy montażu nie można dotykać płytek płaskiego filtra falistego.

Zamykanie złączka ssącego

⚠ OSTRZEŻENIE

Zagrożenie dla zdrowia drobnym pyłem! Po usunięciu wężyka do zasysania, złącze ssące należy zamknąć.

Rysunek 

- Włożyć odpowiednio dopasowaną złączkę do złączka ssącego.
- Wsunąć złączkę do oporu.

Zbiornik na zanieczyszczenia

Wskazówka: Zbiornik na zanieczyszczenia należy opróżnić, gdy jest on wypełniony aż do dolnej krawędzi króćca ssawnego przy zbiorniku zanieczyszczeń.

- Regularnie kontrolować poziom napełnienia zbiornika na zanieczyszczenia, gdyż urządzenie nie wyłącza się automatycznie.

Odkurzanie na sucho

⚠ OSTRZEŻENIE

- Nie można jednocześnie podłączać dwóch węży ssących do odpylacza. Króciec ssawny należy szczelnie zamknąć złączką.
- W przypadku używania worka na odpady, dolny króciec ssawny musi być szczelnie zamknięty.
- W przypadku używania worka filtracyjnego, górny króciec ssawny musi być szczelnie zamknięty.
- W przypadku podłączenia węża ssawnego do niewłaściwego króćca ssawnego, dochodzi do niewłaściwego działania urządzenia (nie działa automatyczny nadzór siły ssania, ma miejsce zwiększona emisja kurzu, worek na odpady zasasywany jest ku górze).

Uwaga: W zależności od zastosowania, wąż ssawny można włożyć do 2 różnych króćców ssawnych:

- 1 Króciec ssawny przy pierścieniu pośrednim:
Zasysanie na sucho z workiem na odpady: grube pyły, krótkoczasowe, wielkie ilości kurzu
Urządzenie wyposażone jest w worek na odpady, nr katalogowy 6.907-347.0 (5 sztuk).

- 2 Króciec ssawny przy zbiorniku zanieczyszczeń:
Zasysanie na sucho z workiem filtracyjnym: azbest, drobny kurz, stałe, wielkie ilości kurzu
Urządzenie wyposażone jest w worek filtracyjny z pokrywą, nr katalogowy 6.904-420.0 (5 sztuk).

Wskazówka: Za pomocą tego urządzenia można odsysać wszelkie rodzaje pyłów aż do klasy pyłów H. Prawo wymaga użycia worka do zbierania kurzu.

Wskazówka: Urządzenie nadaje się do użycia jako odpylacz przemysłowy do odsysania suchych, łatwopalnych pyłów z wartościami MAK.

Przejście z odkurzania na mokro do odkurzania sucho

UWAGA

W przypadku przejścia od odkurzania na mokro do odkurzania na sucho:

Odkurzanie suchego pyłu, gdy filtr jest mokry, może spowodować jego zapchanie i uszkodzenie.

- Mokry filtr należy przed użyciem dobrze wysuszyć lub wymienić na suchy.
- W razie potrzeby wymienić filtr, patrz punkt „Czyszczenie i konserwacja”.

Zakładanie worka na odpady/worko filtracyjnego

- Zablokować hamulce postojowe.

Rysunek 

- Wyjąć złącze do wyrównywania ciśnień na górnym końcu.
- Blokady mechaniki osadzania pociągając ku górze.
- Wyjąć pałąk przesuwany ku górze. Następuje odryglowanie i opuszczenie zbiornika.

Rysunek 

- Wyjąć zbiornik przy uchwycie.

Rysunek 

- Umieścić worek na odpady w taki sposób, by ściśle przylegał do ścianki zbiornika i do jego dna.
- Wywinąć worek na odpady przez krawędź zbiornika.

Rysunek F

→ Nałożyć worek na filtr w wersji bezpiecznej.

Rysunek G

→ Wywinąć worek na filtr w wersji bezpiecznej przez krawędź zbiornika.

⚠ NIEBEZPIECZEŃSTWO

Niebezpieczeństwo wybuchu! Należy zapewnić uziemienie elektrostatyczne pomiędzy podwoziem a zbiornikiem zanieczyszczeń przy użyciu pałąków sprężynowych.

→ Ponownie założyć zbiornik i zaryglować pałąkiem przesuwным.

⚠ OSTRZEŻENIE

Niebezpieczeństwo zgniecenia! W trakcie ryglowania w żadnym wypadku nie trzymać rąk między zbiornikiem na zanieczyszczenia a pierścieniem pośrednim, ani nie wkładać ich w pobliże mechanicznego urządzenia podnoszącego. Zaryglować zbiornik przez użycie pałąka przesuwного oboma rękoma.

→ Ponownie założyć złącze do wyrównywania ciśnień.

Odkurzanie na mokro

Uwaga: Stale kontrolować poziom napełnienia zbiornika na zanieczyszczenia przy odbiorze wielkich ilości cieczy, gdyż zbiornik może się napełnić i przełać w ciągu kilku sekund.

⚠ NIEBEZPIECZEŃSTWO

Przy odkurzaniu na mokro nie można zbierać żadnych szkodliwych dla zdrowia pyłów.

– Przy odsysaniu mokrych zabrudzeń należy zawsze usuwać worek na odpady lub worek filtracyjny.

Usuwanie worka na odpady/worką filtracyjnego

→ Zablokować hamulce postojowe.
 → W razie potrzeby usunąć wąż ssawny.
 → Zamykanie węża ssawnego przy zbiorniku zanieczyszczeń, patrz opis obsługi.

Rysunek C

→ Wyjąć złącze do wyrównywania ciśnień na górnym końcu.
 → Blokady mechaniki osadzania pociągnąć ku górze.
 → Wyjąć pałąk przesuwny ku górze. Następuje odryglowanie i opuszczenie zbiornika.

Rysunek D

→ Wyjąć zbiornik przy uchwycie.

Rysunek H

→ Nakładanie worka na odpady.
 → Szczelnie zamknąć worek na odpady za pomocą tasiemki zamykającej.
 → Wyjąć worek na odpady.
 → Worek na odpady poddać utylizacji zgodnie z obowiązującymi przepisami.

Rysunek I

→ Nakładanie worka na filtr w wersji bezpiecznej.

Rysunek J

→ Zdjąć folię ochronną.
 → Zamknąć worek na filtr w wersji bezpiecznej z nakładką samoprzylepną.
 → Wyjąć ku tyłowi worek na filtr w wersji bezpiecznej.

Rysunek K

→ Szczelnie zamknąć otwór złącza ssącego z pokrywą.

Rysunek L

→ Mocno zamknąć worek filtracyjny dołączonym łącznikiem kablowym.
 → Wyjąć worek filtracyjny.
 → Zbiornik oczyścić od wewnątrz mokrą szmatką.
 → Zużyty worek filtracyjny usunąć zgodnie z obowiązującymi przepisami w zamkniętym, nieprzepuszczającym pyłu worku.

→ Ponownie założyć zbiornik i zaryglować pałąkiem przesuwным.

⚠ OSTRZEŻENIE



Niebezpieczeństwo zgniecenia! W trakcie ryglowania w żadnym wypadku nie trzymać rąk między zbiornikiem na zanieczyszczenia a pierścieniem pośrednim, ani nie wkładać ich w pobliże mechanicznego urządzenia podnoszącego. Zaryglować zbiornik przez użycie pałaka przesuwnej obrotowej rękoma.

- Ponownie założyć złącze do wyrównywania ciśnień.

Ogólne

⚠ OSTROŻNIE

Przestrzegać miejscowych przepisów dotyczących postępowania z brudną wodą.

- Po zakończeniu odkurzania na mokro: Płaski filtr falisty pozostawić do wyschnięcia. Zbiornik oczyścić wilgotną szmatką i osuszyć.

Przełącznik obrotowy

1	WŁĄCZYĆ urządzenie
0	WYŁĄCZYĆ urządzenie

Włączenie urządzenia

- Podłączyć urządzenie do zasilania.
- Włączyć urządzenie przy użyciu przełącznika obrotowego.

Tryb czyszczenia

- Rozpocząć czyszczenie.

Wyłączanie urządzenia

- Wyłączyć urządzenie przy użyciu przełącznika obrotowego.
- Wyciągnąć wtyczkę z gniazda zasilającego.

Po każdym użyciu

Opróżnić zbiornik

- Zablokować hamulce postojowe.
- Rysunek **C**
- Wyjąć złącze do wyrównywania ciśnień na górnym końcu.
 - Blokady mechaniki osadzania pociągnać ku górze.
 - Wyjąć pałak przesuwny ku górze. Następuje odryglowanie i opuszczenie zbiornika.

Rysunek **D**

- Wyjąć zbiornik przy uchwycie.
- Opróżnić zbiornik.
- Ponownie założyć zbiornik i zaryglować pałakiem przesuwnym.

⚠ OSTRZEŻENIE



Niebezpieczeństwo zgniecenia! W trakcie ryglowania w żadnym wypadku nie trzymać rąk między zbiornikiem na zanieczyszczenia a pierścieniem pośrednim, ani nie wkładać ich w pobliże mechanicznego urządzenia podnoszącego. Zaryglować zbiornik przez użycie pałaka przesuwnej obrotowej rękoma.

- Ponownie założyć złącze do wyrównywania ciśnień.

Czyszczenie urządzenia

- Wyczyścić urządzenie od wewnątrz i od zewnątrz poprzez odkurzenie i wytarcie wilgotną szmatką.
- Do odkurzania urządzenia należy stosować odkurzacz co najmniej tej samej lub wyższej klasy.
- W razie potrzeby wypłukać akcesoria wodą i osuszyć.

Przechowywanie urządzenia

- Owinąć przewód zasilający o uchwyt kabla.
- Okręcić wężyk do zasysania o pałak przesuwny.
- Wsunąć dyszę do podłóg i rurę ssącą do właściwego uchwytu.

- Odstawić urządzenie do suchego pomieszczenia i zabezpieczyć przed użytkowaniem przez osoby nieuprawnione.

Transport

⚠ **OSTROŻNIE**

Niebezpieczeństwo zranienia i uszkodzenia! Zwrócić uwagę na ciężar urządzenia w czasie transportu.

Przy transporcie urządzenia należy zważać na bezpieczne zamocowanie.

W celu zapewnienia czystego transportu urządzenia, należy zapewnić co następuje:

- Umieścić wąż ssący wraz z akcesoriami do dostarczonego worka transportowego. Zamknąć worek transportowy.
Nr katalogowy: Worek transportowy: 6.277-454.0
- Zamykanie obydwu złączy ssących, patrz opis obsługi.
- Zwolnić hamulec postojowy i przesunąć urządzenie używając pałąka przesuwanego.
- Do przeladunku urządzenie przytrzymać za podwozie, a nie przy pałąku przesuwnym.
- W trakcie transportu w pojazdach należy urządzenie zabezpieczyć przed poślizgiem i przechyleniem zgodnie z obowiązującymi przepisami.

Przechowywanie

⚠ **OSTROŻNIE**

Niebezpieczeństwo zranienia i uszkodzenia! Zwrócić uwagę na ciężar urządzenia przy jego przechowywaniu.

Urządzenie może być przechowywane jedynie w pomieszczeniach wewnętrznych.

Czyszczenie i konserwacja

⚠ **NIEBEZPIECZEŃSTWO**

Przed przystąpieniem do wszelkich prac w obrębie urządzenia należy wyłączyć urządzenie i odłączyć przewód sieciowy od zasilania.

Urządzenia do usuwania pyłów są sprzętem zabezpieczającym służącym do zapobiegania lub usuwania niebezpieczeństw w sensie przepisów BHP.

- W celu konserwacji należy rozmontować i oczyścić urządzenie oraz przeprowadzić czynności konserwacyjne, o ile jest to możliwe bez stwarzania zagrożenia dla personelu i innych osób. Do wskazanych środków ostrożności należy odkażenie urządzenia przed jego rozmontowaniem. W miejscu, w którym ma nastąpić rozmontowanie urządzenia, należy zapewnić wentylację mechaniczną z lokalną filtracją, oczyszczenie miejsca konserwacji oraz odpowiednią ochronę personelu.
- Zanim urządzenie opuści niebezpieczny teren, należy odkazić jego zewnętrzną powierzchnię poprzez odessanie pyłu i jego wytarcie lub użycie środków uszczelniających. Wszystkie części urządzenia należy uznać za zanieczyszczone, jeżeli pochodzą z niebezpiecznego terenu. W celu uniknięcia rozprzestrzeniania się kurzu, należy podjąć odpowiednie środki.
- W trakcie przeprowadzania prac konserwacyjnych i naprawczych należy wyrzucić wszystkie zanieczyszczone przedmioty, których nie można w zadowalającym stopniu wyczyścić. Przedmioty te należy usunąć w odpowiednich szczelnych workach, zgodnie z obowiązującymi przepisami o usuwaniu takich odpadów.
- Na czas transportu i konserwacji urządzenia należy zamknąć otwory ssawne złączkami.

⚠ **OSTRZEŻENIE**

Należy regularnie przeprowadzać konserwację urządzeń zabezpieczających w celu zapobiegania zagrożeniom i usuwania ich. Oznacza to, że przynajmniej raz w roku zostanie przez producenta lub poinstruowaną osobę skontrolowana pod względem nie-nagannego funkcjonowania technicznego np.: szczelność urządzenia, uszkodzenie filtra, działanie sprzętu kontrolnego.

⚠ NIEBEZPIECZEŃSTWO

Skuteczność filtracji urządzenia można sprawdzić przy użyciu testu określonego w EN 60 335–2–69 22.AA.201.2. Test ten należy przeprowadzać przynajmniej raz w roku albo częściej, jeżeli jest to określone w przepisach krajowych. Przy negatywnym wyniku, test należy powtórzyć przy użyciu nowego płaskiego filtra falistego.

Wskazówka: Odpylacze klasy pyłów H należy w razie konieczności, przynajmniej jednak raz w roku poddać konserwacji, a w razie potrzeby naprawić i poddać kontroli przez rzeczoznawcę (kwalifikacja wg TRGS 519 nr 5.4.3, ustęp 2). Wynik testu należy przedstawić na żądanie.

UWAGA

Niebezpieczeństwo uszkodzenia! Do czyszczenia nie używać środków pielęgnacyjnych zawierających silikon.

- Proste prace konserwacyjne i pielęgnacyjne użytkownik może przeprowadzić sam.
- Powierzchnię urządzenia i wewnętrzną stronę pojemnika należy regularnie czyścić moką szmatką.

⚠ NIEBEZPIECZEŃSTWO

Niebezpieczeństwo na skutek istnienia pyłów szkodliwych dla zdrowia. Podczas prac konserwacyjnych (np. wymiana filtra) należy nosić maskę przeciwpyłową klasy P2 lub wyższej oraz odzież jednorazową.

Wymiana płaskiego filtra falistego

⚠ NIEBEZPIECZEŃSTWO

Powstały pył należy transportować w szczelnych zbiornikach. Przesypywanie nie jest dozwolone. Utylizację odpadów zawierających azbest należy przeprowadzić zgodnie z przepisami i regułami usuwania odpadów.

⚠ OSTRZEŻENIE

Nie używać już głównego filtra po wyjęciu go z urządzenia.

Filtry zamontowane na stałe mogą wymienić jedynie rzeczoznawcy w przeznaczonych na to obszarach (np. w tak zwanych stacjach dekontaminacji).

Nr katalogowy: Płaski filtr falisty: 6.904-364.0

Rysunek

- Przekręcić śrubokrętem w lewo obydwie zatyczki zamykające pokrywę filtra. Zatyczki zamykające zostaną wyciśnięte.
- Otworzyć pokrywę filtra.
- Wyjąć płaski filtr falisty.

Rysunek

- Przy wyjmowaniu płaskiego filtra falistego należy go natychmiast włożyć do dostarczonego worka, a worek zamknąć.
Nr katalogowy: Worek: 6.592-049.0
- Zużyty płaski filtr falisty usunąć zgodnie z obowiązującymi przepisami w zamkniętym, nieprzepuszczającym pyłu worku.
- Usunąć powstałe zanieczyszczenie po stronie czystego powietrza.
- Włożyć nowy płaski filtr falisty.
- Zamknąć pokrywę filtra, która powinna słyszalnie się zatrzasnąć.
- Wcisnąć śrubokrętem w lewo obydwie zatyczki zamykające pokrywę filtra i zamocować kręcąc w prawo.

Wymiana worka na odpady

- Zablokować hamulce postojowe.
- Rysunek 
- Wyjąć złącze do wyrównywania ciśnień na górnym końcu.
 - Blokadę mechaniki osadzania pociągając ku górze.
 - Wyjąć pałąk przesuwny ku górze. Następuje odryglowanie i opuszczenie zbiornika.

Rysunek

- Wyjąć zbiornik przy uchwycie.
- Rysunek 
- Nakładanie worka na odpady.
 - Szczelnie zamknąć worek na odpady za pomocą tasiemki zamykającej.
 - Wyjąć worek na odpady.
 - Worek na odpady poddać utylizacji zgodnie z obowiązującymi przepisami.

Rysunek

- Umieścić nowy worek na odpady w taki sposób, by ściśle przylegał do ścianki zbiornika i do jego dna.
- Wywinąć worek na odpady przez krawędź zbiornika.

⚠ NIEBEZPIECZEŃSTWO

Niebezpieczeństwo wybuchu! Należy zapewnić uziemienie elektrostatyczne pomiędzy podwoziem a zbiornikiem zanieczyszczeń przy użyciu pałąków sprężynowych.

→ Ponownie założyć zbiornik i zaryglować pałąkiem przesuwным.

⚠ OSTRZEŻENIE



Niebezpieczeństwo zgniecenia! W trakcie ryglowania w żadnym wypadku nie trzymać rąk między zbiornikiem na zanieczyszczenia a pierścieniem pośrednim, ani nie wkładać ich w pobliże mechanicznego urządzenia podnoszącego. Zaryglować zbiornik przez użycie pałąka przesuwnego obiema rękoma.

→ Ponownie założyć złącze do wyrównywania ciśnień.

Wymiana worka na filtr w wersji bezpiecznej

⚠ NIEBEZPIECZEŃSTWO

Powstały pył należy transportować w szczelnych zbiornikach. Przesypywanie nie jest dozwolone. Utylizację odpadów zawierających azbest należy przeprowadzić zgodnie z przepisami i regułami usuwania odpadów.

⚠ NIEBEZPIECZEŃSTWO

Utylizacja worka na filtr w wersji bezpiecznej może być dokonywana jedynie przez przeszkolony personel.

→ Zablokować hamulce postojowe.

→ Usunąć wąż ssawny.

→ Zamykanie węża ssawnego przy zbiorniku zanieczyszczeń, patrz opis obsługi.

Rysunek **Ⓚ**

→ Wyjąć złącze do wyrównywania ciśnień na górnym końcu.

→ Blokady mechaniki osadzania pociągając ku górze.

→ Wyjąć pałąk przesuwny ku górze. Następuje odryglowanie i opuszczenie zbiornika.

Rysunek **Ⓛ**

→ Wyjąć zbiornik przy uchwycie.

Rysunek **Ⓛ**

→ Nakładanie worka na filtr w wersji bezpiecznej.

Rysunek **Ⓛ**

→ Zdjąć folię ochronną.

→ Zamknąć worek na filtr w wersji bezpiecznej z nakładką samoprzylepną.

→ Wyjąć ku tyłowi worek na filtr w wersji bezpiecznej.

Rysunek **Ⓛ**

→ Szczelnie zamknąć otwór złącza ssącego z pokrywą.

Rysunek **Ⓛ**

→ Mocno zamknąć worek filtracyjny dołączonym łącznikiem kablowym.

→ Wyjąć worek filtracyjny.

→ Zbiornik oczyścić od wewnątrz moką szmatką.

→ Zużyty worek filtracyjny usunąć zgodnie z obowiązującymi przepisami w zamkniętym, nieprzepuszczającym pyłu worku.

Rysunek **Ⓛ**

→ Nałożyć nowy worek filtracyjny.

Rysunek **Ⓛ**

→ Wywinąć worek na filtr w wersji bezpiecznej przez krawędź zbiornika.

⚠ NIEBEZPIECZEŃSTWO

Niebezpieczeństwo wybuchu! Należy zapewnić uziemienie elektrostatyczne pomiędzy podwoziem a zbiornikiem zanieczyszczeń przy użyciu pałąków sprężynowych.

→ Ponownie założyć zbiornik i zaryglować pałąkiem przesuwным.

⚠ OSTRZEŻENIE



Niebezpieczeństwo zgniecenia! W trakcie ryglowania w żadnym wypadku nie trzymać rąk między zbiornikiem na zanieczyszczenia a pierścieniem pośrednim, ani nie wkładać ich w pobliże mechanicznego urządzenia podnoszącego. Zaryglować zbiornik przez użycie pałąka przesuwnego obiema rękoma.

→ Ponownie założyć złącze do wyrównywania ciśnień.

Wymiana filtra powietrza zasilającego

Rysunek 

- 2 wkrętaki z pobijakiem płaskie włożyć do oporu do otworów obudowy filtra przy głowicy ssącej.
- Obydwa wkrętaki z pobijakiem płaskie docisnąć ku dołowi i wycisnąć obudowę filtra.
- Wyjąć obudowę filtra.
- Wyjąć filtr powietrza zasilającego z obudowy filtra.
- Włożyć nowy filtr powietrza zasilającego do obudowy filtra.
- Założyć i zatrasnąć obudowę filtra w głowicy ssącej.

Usuwanie usterek

⚠ NIEBEZPIECZEŃSTWO

Przed przystąpieniem do wszelkich prac w obrębie urządzenia należy wyłączyć urządzenie i odłączyć przewód sieciowy od zasilania.

⚠ OSTRZEŻENIE

Wszystkie kontrole i prace przy elementach elektrycznych powinien przeprowadzać fachowiec.

Wskazówka: W przypadku wystąpienia usterki (np. pęknięcia filtra) należy natychmiast wyłączyć urządzenie. Przed ponownym uruchomieniem należy usunąć usterkę.

Turbina ssąca nie pracuje

- Sprawdzić gniazdko i bezpiecznik zasilania.
- Sprawdzić kabel sieciowy i wtyczkę sieciową urządzenia.
- Włączyć urządzenie.

Moc ssania słabnie

- Usunąć zatory z dyszy ssącej, rury ssącej, węża ssącego albo filtra wkładkowego.
- Wymienić napelniony worek na odpady.
- Wymienić napelniony worek filtracyjny.
- Założyć głowicę ssącą i zbiornik sprawdzić ich właściwe osadzenie.
- Dobrze zatrasnąć pokrywę filtra.

- Wymienić płaski filtr falisty.
- Założyć złącze do wyrównywania ciśnień na obu końcach.
- Zamknąć złączką nie zamknięty króciec ssawny, patrz opis obsługi.
- Ochrona termiczna przełączyła silnik na tryb awaryjny z powodu przegrzania.
- Odczekać, aż urządzenie ostygnie. Wymienić filtr powietrza zasilającego.

Podczas odsysania wydostaje się pył

- Sprawdzić poprawną pozycję montażową płaskiego filtra falistego.
- Wymienić płaski filtr falisty.

Kontrolka „Podciśnienie“ zapala się na czerwono

- Wymienić płaski filtr falisty.
- Gdy worek na odpady jest zapełniony wzgl. gdy strumień objętości spada poniżej wartości minimalnej, należy wymienić worek.
- Gdy worek na filtr w wersji bezpiecznej jest zapełniony i strumień objętości spada poniżej wartości minimalnej, należy wymienić worek.

Serwis firmy

Jeżeli usterka nie daje się usunąć, urządzenie musi być sprawdzone przez serwis.

Utylizacja

Po zakończeniu okresu eksploatacji należy usunąć urządzenie zgodnie z obowiązującymi przepisami.

Gwarancja

W każdym kraju obowiązują warunki gwarancji określone przez odpowiedniego lokalnego dystrybutora. Ewentualne usterki urządzenia usuwane są w okresie gwarancji bezpłatnie, o ile spowodowane są błędem materiałowym lub produkcyjnym. W sprawach napraw gwarancyjnych prosimy kierować się z dowodem zakupu do dystrybutora lub do autoryzowanego punktu serwisowego.

Wypożyczenie dodatkowe i części zamienne

⚠ NIEBEZPIECZEŃSTWO



Stosować wyłącznie akcesoria dopuszczone przez producenta i oznaczone naklejkami informującymi o zagrożeniu wybuchowym dla konstrukcji typu 22. Zastosowanie innych elementów akcesoriów może spowodować niebezpieczeństwo wybuchu.

Stosować tylko oryginalne akcesoria i części zamienne, które gwarantują niezawodną i bezusterkową eksploatację przyrządu. Informacje dotyczące akcesoriów i części zamiennych można znaleźć na stronie internetowej www.kaercher.com.

- Zakres dostawy nie obejmuje akcesoriów. Akcesoria należy zamówić oddzielnie w zależności od aplikacji.
- Niezawodne działanie urządzenia zapewnia jedynie używanie wężyka do zasysania o średnicy nominalnej 42 mm.
- Części zamienne i akcesoria dostępne są u sprzedawcy albo w oddziale firmy KÄRCHER.

Deklaracja zgodności UE

Niniejszym oświadczamy, że określone poniżej urządzenie odpowiada pod względem koncepcji, konstrukcji oraz wprowadzonej przez nas do handlu wersji obowiązującym wymogom dyrektyw UE dotyczącym wymagań w zakresie bezpieczeństwa i zdrowia. Wszelkie nie uzgodnione z nami modyfikacje urządzenia powodują utratę ważności tego oświadczenia.

Produkt: Odkurzacz do pracy na mokro i sucho

Typ: 1.576-xxx

Obowiązujące dyrektywy UE

2006/42/WE (+2009/127/WE)

2014/30/UE

2014/34/UE

Zastosowane normy zharmonizowane

EN 55014–1: 2006+A1: 2009+A2: 2011

EN 55014–2: 2015

EN 60335–1

EN 60335–2–69

EN 61000–3–2: 2014

EN 61000–3–3: 2013

EN 62233: 2008

Zastosowane normy krajowe

TRGS 519

Nr raportu kontrolnego

713009565

TÜV SÜD

Ridlerstr. 65

80339 München

Oznaczenie



II 3D 95 °C

5.966-011

Niżej podpisane osoby działają na zlecenie i z upoważnienia zarządu.

H. Jenner

Chairman of the Board of Management

S. Reiser

Director Regulatory Affairs & Certification

Administrator dokumentacji:

S. Reiser

Alfred Kärcher SE & Co. KG

Alfred-Kärcher-Straße 28-40

71364 Winnenden (Germany)

Tel.: +49 7195 14-0

Fax: +49 7195 14-2212

Winnenden, 2018/10/01

Dane techniczne

Typ		IVC 60/12-1 Ec H Z22
Napięcie zasilające	V	220-240
Częstotliwość	Hz	1~ 50-60
Moc znamionowa	W	1000
Pojemność zbiornika	l	60
Obj. powietrza (max.) przy wężu do zasysania o dług. 3 m	m ³ /h	140
Ilość powietrza (maks.) przy wężu ssawnym o dług. 10 m	m ³ /h	108
Podciśnienie (maks.)	kPa (mbar)	22,3 (223)
Stopień ochrony	--	IP54
Klasa ochronności	--	I
Przyłącze wężyka do zasysania (C-DN/C-ID)	DN	72
Średnica nominalna wężyka do zasysania	DN	42
Dług. x szer. x wys.	mm	970 x 690 x 995
Powierzchnia filtra	m ²	0,95
Typowy ciężar roboczy	kg	59
Temperatura otoczenia	°C	-10...+40
Wilgotność względna powietrza	%	30-90
Klasa ochrony przeciwzapłonowej:		II 3D 95 °C
Wartości określone zgodnie z EN 60335-2-69		
Poziom ciśnienie akustycznego L _{PA}	dB(A)	76
Niepewność pomiaru K _{PA}	dB(A)	1
Drgania przenoszone przez kończyny górne	m/s ²	<2,5
Niepewność pomiaru K	m/s ²	0,2

Kabel sieciowy	H07RN-F 3x1,5 mm ²	
	Nr części	Długość kabla
EU	6.649-915.0	10 m



Înainte de prima utilizare a aparatului dvs. citiți acest instrucțiunile original, respectați instrucțiunile cuprinse în acesta și păstrați-l pentru întrebuințarea ulterioară sau pentru următorii posesori.

- Înainte de prima utilizare citiți neapărat măsurile de siguranță nr. 5.956-249.0!
- În cazul nerespectării instrucțiunilor de utilizare și a măsurilor de siguranță, aparatul poate fi deteriorat și siguranța persoanei care utilizează aparatul, respectiv a altor persoane, poate fi pusă în pericol.
- În cazul în care aparatul a fost deteriorat în timpul transportului, informați imediat comerciantul.

Cuprins

Protecția mediului înconjurător	RO	1
Trepte de pericol	RO	1
Utilizarea corectă	RO	2
Elementele aparatului	RO	2
Simboluri pe aparat	RO	3
Măsuri de siguranță	RO	3
Punerea în funcțiune	RO	4
Utilizarea	RO	4
Transport	RO	8
Depozitarea	RO	8
Îngrijirea și întreținerea	RO	8
Remediarea defectăunilor	RO	11
Scoaterea din uz	RO	11
Garanție	RO	11
Accesorii și piese de schimb	RO	11
Declarație UE de conformitate	RO	12
Date tehnice	RO	13

Protecția mediului înconjurător



Materialele de ambalare sunt reciclabile. Ambalajele nu trebuie aruncate în gunoiul menajer, ci trebuie duse la un centru de colectare și revalorificare a deșeurilor.



Aparatele vechi conțin materiale reciclabile valoroase, care pot fi supuse unui proces de revalorificare. Bateriile, uleiul și substanțele asemănătoare nu trebuie să ajungă în mediul înconjurător. Din acest motiv, vă rugăm să apelați la centrele de colectare abilitate pentru eliminarea aparatelor vechi.

Observații referitoare la materialele conținute (REACH)

Informații actuale referitoare la materialele conținute puteți găsi la adresa:

www.kaercher.com/REACH

Trepte de pericol

⚠ **PERICOL**

Indicație referitoare la un pericol iminent, care duce la vătămări corporale grave sau moarte.

⚠ **AVERTIZARE**

Indicație referitoare la o posibilă situație periculoasă, care ar putea duce la vătămări corporale grave sau moarte.

⚠ **PRECAUȚIE**

Indică o posibilă situație periculoasă, care ar putea duce la vătămări corporale ușoare.

ATENȚIE

Indicație referitoare la o posibilă situație periculoasă, care ar putea duce la pagube materiale.





Utilizarea corectă

- Aspiratorul este proiectat pentru curățarea umedă și uscată a podelelor și a pereților.
- Aparatul este adecvat pentru aspirarea pulberilor uscate, inflamabile și nocive din zona 22 clasa de pulberi H conform EN 60 335–2–69.
- Aparatele din varianta 22 sunt adecvate pentru aspirarea pulberilor inflamabile în zona 22. Nu sunt potrivite pentru a fi conectate la aparate care generează praf.
- Aparatele din varianta 22 nu sunt adecvate pentru aspirarea de pulberi și lichide cu pericol ridicat de explozie, respectiv amestecuri de pulberi inflamabile cu lichide.
- După utilizarea aspiratorului de azbest în zona izolată conform actului normativ german TRGS 519, este interzisă utilizarea acestuia în așa numita zonă albă. Excepții sunt permise numai dacă aspiratorul de azbest a fost decontaminat în prealabil complet (deci nu numai învelișul exterior, ci și de ex. camera de răcire, spațiile de montaj pentru accesoriile electrice, accesoriile în sine etc.) de către un expert conform actului normativ german TRGS Nr. 2.7. Expertul trebuie să consemneze și să descrie procedura de decontaminare.
- Acest aparat poate fi folosit în domeniul industrial, de ex. în spații de depozitare și de producție.
- Aparatul nu este omologat pentru a fi încărcat cu macara.

Elementele aparatului

- 1 Cablu de rețea
- 2 Plăcuța de tip
- 3 Filtru cu pliuri plate
- 4 Cap de aspirare
- 5 Mânerul capului de aspirare
- 6 Dispozitivul drept de deblocare a sistemului de coborâre/ridicare
- 7 Inel distanțier
- 8 Cuplaj unitate de compensare a presiunii
- 9 Rola de direcție a containerului de murdărie
- 10 Unitate de compensare a presiunii
- 11 Recipient pentru murdărie
- 12 Dispozitivul stâng de deblocare a sistemului de coborâre/ridicare
- 13 Zăvor cap de aspirare
- 14 Ștuț de aspirare la inelul distanțier
- 15 Ștuț de aspirare la rezervorul de mizerie
- 16 Mufă de racordare rezervor de mizerie
- 17 Rola de ghidare a aparatului de rulare cu frână de imobilizare
- 18 Suport pentru duza de curățare a podelelor
- 19 Aparat de rulare
- 20 Vană de colectare
- 21 Mufă de racordare inel distanțier
- 22 Mânerul containerului de murdărie
- 23 Suport pentru tubul de aspirare
- 24 Lampă de control „Subpresiune“
- 25 Comutator rotativ
- 26 Capacul filtrului
- 27 Suport pentru cablu
- 28 Bară de manevrare
- 29 Suportul filtrului
- 30 Filtru de aer de intrare
- 31 Bridă de fixare pentru legare la pământ
- 32 Cep de închidere cap de filtru

Simboluri pe aparat

	Este interzisă aspirarea surselelor de foc! Potrivit pentru aspirarea pulberilor inflamabile din clasa de explozie pulberi în zona 22.	
	Filtru cu pliuri plate	
	Nr. de comandă	6.904-364.0
	Sac pentru murdărie	
	Nr. de comandă	6.907-347.0
	Sac de filtrare de siguranță	
	Nr. de comandă	6.904-420.0



La utilizarea sacului pentru murdărie ștuțul de aspirare inferior trebuie închis etanș.

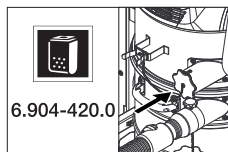

La utilizarea sacului de filtrare de siguranță ștuțul de aspirare superior trebuie închis etanș.

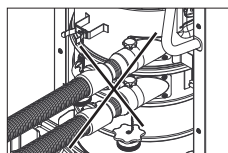

Este interzisă conectarea simultană a două furtunuri de aspirare la aspiratorul. Unul dintre ștuțurile de aspirare trebuie închis etanș cu mufa de racordare.

Măsurile de siguranță

⚠ PERICOL

- Când aerul evacuat ajunge înapoi în încăpere, trebuie să existe o rată de schimb a aerului L suficientă în încăpere. Pentru a respecta valorile limită prescrise, fluxul volumic returnat trebuie să fie de maxim 50% din fluxul volumic de aer proaspăt (volum încăpere V_R x rată de schimb aer L_W). Dacă nu există o modalitate de aerisire specială, se aplică: $L_W=1h^{-1}$.
- Utilizarea aparatului și a substanțelor pentru care a fost conceput, inclusiv procedeele sigure de eliminare a materialelor aspirate se vor efectua numai de personal instruit.
- Acest aparat conține praf nociv. Procedeele de golire și de întreținere, inclusiv îndepărtarea rezervorului de colectare a prafului, se vor efectua doar de specialiști îmbrăcați în echipament de protecție adecvat.
- Aparatul nu se va folosi fără a avea întreg sistemul de filtrare montat.
- Se vor respecta măsurile de securitate aplicabile pentru materialele vehiculate.
- Accesorii autorizate de către producător este conductor de curent. Nu este permisă folosirea altor accesorii!
- În timpul aspirării toate elementele de filtrare trebuie să fie montate, deoarece în caz contrar motorul de aspirare poate fi deteriorat și sănătatea persoanelor este pusă în pericol din cauza creșterii cantității de praf fin evacuat!
- Respectați măsurile de siguranță aplicabile în cazul materialelor ce urmează să fie aspirate. În timpul utilizării corespunzătoare/necorespunzătoare, părțile aparatului se pot încălzi până la 95 °C.
- Folosirea unui prelungitor nu este permisă.

În caz de urgență

În caz de urgență (de ex. scurtcircuit sau alte defecțiuni de natură electrică), aparatul trebuie oprit și deconectat de la rețeaua de curent.

Punerea în funcțiune

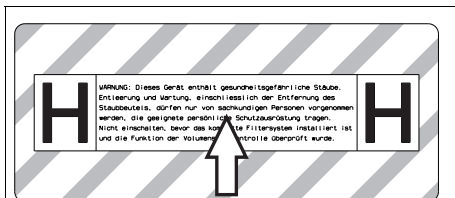

- Dezlipiți eticheta în limba corespunzătoare din seria de etichete atașată, dacă este cazul și lipiți eticheta pe aparat peste textul în limba germană.

Atenție: În funcție de modul de utilizare, furtunul de aspirare poate fi introdus în două ștuțuri diferite de aspirare:

- 1 ștuț de aspirare la inelul distanțier:
 - a) aspirare uscată cu sac pentru murdărie: praf grosier, cantități mari de materiale aspirate în scurt timp
 - b) aspirare umedă
- 2 ștuț de aspirare la rezervorul de mizerie:
 - a) aspirare uscată cu sac de filtrare de siguranță: azbest, praf fin, cantități mari de materiale aspirate în continuu
 - b) aspirare umedă

⚠ AVERTIZARE

Nu aspirați fără elementul de filtrare, deoarece în caz contrar motorul de aspirare poate fi deteriorat și sănătatea persoanelor este pusă în pericol din cauza creșterii cantității de praf fin evacuat.

Indicație: În cazul pulberilor cu o energie de aprindere sub 1mJ pot fi valabile unele reglementări suplimentare.

- Așezați aparatul în poziția de lucru și dacă este nevoie, folosiți frâna de imobilizare pentru a-l asigura.
- Introduceți furtunul de aspirație (nu este inclus în pachetul de livrare) în ștuțul de aspirare ales. Închideți etanș celălalt ștuț de aspirare cu mufa de racordare, vezi operarea.
- Înainte de începerea lucrului verificați nivelul de umplere a containerului de murdărie și goliți containerul, dacă este cazul.

- În funcție de modul de utilizare la aspirarea uscată introduceți sacul pentru mizerie sau sacul de filtrare de siguranță, vezi „Aspirare uscată”.
- Asigurați-vă că acesta este introdus corect.
- Aplicați accesoriul (nu este inclus în pachetul de livrare) dorit.

Monitorizarea automată a puterii de aspirare

Aparatul este dotat cu un sistem de monitorizare a puterii de aspirare. Dacă viteza aerului din furtunul de aspirare scade sub 20 m/s, lampa de control roșie „Subpresiune” se aprinde (vezi „Remediarea defecțiunilor”).

Indicație: Lampa de control „Subpresiune” se poate aprinde scurt în timpul utilizării normale (ex. la folosirea unei duze pentru podea) în cazul în care cantitatea de aer scade (micșorarea secțiunii transversale), lucru care duce la creșterea subpresiunii.

Indicație: În aceste cazuri nu este vorba despre o defecțiune, ci despre o indicație cum că - așa cum s-a menționat mai sus - cantitatea de aer a scăzut și subpresiunea a crescut.

Sistem antistatic

Prin intermediul ștuțurilor de aspirare cu împământare sunt descărcate sarcinile statice. Astfel se împiedică formarea de scântei și de șocuri electrice cu accesoriile conductoare de curent autorizate de către producător.

Utilizarea

⚠ AVERTIZARE

În timpul aspirării nu este permisă îndepărtarea filtrului cu pluri plate.

- Filtrele cu pluri plate neutilizate se depozitează și se transportă numai în ambalaj (cutie de carton).

Figura **A**

- La montare, evitați contactul cu lamelele filtrului cu pluri plate.

Închiderea orificiului de aspirare

⚠ AVERTIZARE

Pericol pentru sănătate prin praful fin! Dacă îndepărtați furtunul de aspirație, închideți racordul de aspirație.

Figura 

- Introduceți mufa de racordare în racordul de aspirare astfel încât să se potrivească exact.
- Împingeți mufa de racordare înăuntru până la capăt.

Rezervor de mizerie

Indicație: Containerul de murdărie trebuie golit când murdăria ajunge până la marginea de jos a ștuțului de aspirare de la rezervorul de mizerie.

- Verificați regulat nivelul de umplere a rezervorului de mizerie, deoarece aparatul nu se oprește automat.

Aspirarea uscată

⚠ AVERTIZARE

- Este interzisă conectarea simultană a două furtunuri de aspirare la aspirator. Unul dintre ștuțurile de aspirare trebuie închis etanș cu mufa de racordare.
- La utilizarea sacului pentru murdărie ștuțul de aspirare inferior trebuie închis etanș.
- La utilizarea sacului de filtrare de siguranță ștuțul de aspirare superior trebuie închis etanș.
- Dacă racordați furtunul de aspirare la ștuțul de aspirare necorespunzător aparatul poate funcționa eronat (monitorizarea automată a puterii de aspirare nu se activează, emisie ridicată de praf, sacul pentru murdărie este aspirat în sus).

Atenție: În funcție de modul de utilizare, furtunul de aspirare poate fi introdus în două ștuțuri diferite de aspirare:

- 1 ștuț de aspirare la inelul distanțier:
Aspirare uscată cu sac pentru murdărie: praf grosier, cantități mari de materiale aspirate în scurt timp
Aparatul este dotat cu un sac pentru murdărie, nr. de comandă 6.907-347.0 (5 bucăți).

- 2 ștuț de aspirare la rezervorul de mizerie:

Aspirare uscată cu sac de filtrare de siguranță: azbest, praf fin, cantități mari de materiale aspirate în continuu
Aparatul este dotat cu un sac de filtrare de siguranță cu clapetă de închidere, nr. de comandă 6.904-420.0 (5 bucăți).

Indicație: Cu acest aparat se pot aspira toate tipurile de praf până la clasa de pulberi H. Utilizarea unui sac de colectare a prafului este prescrisă de lege.

Indicație: Aparatul este adecvat pentru utilizarea ca aspirator industrial, pentru aspirarea pulberilor uscate, inflamabile cu valori MAK.

Comutare între aspirare umedă și uscată

ATENȚIE

La schimbarea mediului de aspirație de la umed la uscat fiți atent la următoarele:
Aspirarea prafului uscat pe cartușul de filtru ud îmbăcsește filtrul și-l poate face inutilizabil.

- Înainte de utilizare, uscați bine filtrul umed sau înlocuiți-l cu unul uscat.
- Dacă e nevoie, filtrul trebuie schimbat. Operațiunea este descrisă la secțiunea "Îngrijirea și întreținerea".

Montarea sacului pentru murdărie/sacului de filtrare de siguranță

- Blocați aparatul folosind frânele de imobilizare.

Figura 

- Deconectați unitatea de compensare a presiunii de la capătul de sus al acestuia.
- Trageți în sus dispozitivul de deblocare a sistemului de ridicare/coborâre.
- Trageți mânerul de deplasare în sus. Containerul se deblochează și este coborât.

Figura 

- Trageți afară containerul apucându-l de mâner.

Figura E

- Introduceți sacul pentru murdărie în așa fel, încât acesta să se afle cât mai aproape de peretele și fundul rezervorului.
- Introduceți sacul pentru murdărie peste rezervor.

Figura F

- Fixați sacul filtrant de siguranță.

Figura G

- Rulați sacul filtrant de siguranță peste recipient.

⚠ PERICOL

Pericol de explozie! Prin brida de fixare trebuie asigurată împământarea electrostatică între aparatul de rulare și recipientul de murdărie.

- Introduceți containerul la loc și blocați-l cu mânerul de deplasare.

⚠ AVERTIZARE



Pericol de strivire! În timpul blocării nu introduceți mâna între containerul de murdărie și inelul distanțier și în apropierea sistemului de ridicare. Blocați containerul prin acționarea mânerului de deplasare cu ambele mâini.

- Conectați din nou unitatea de compensare a presiunii.

Aspirarea umedă

Atenție: În cazul aspirării unor cantități mari de lichide verificați permanent nivelul de umplere a rezervorului de mizerie, deoarece acesta poate să se umple în câteva secunde și apa murdară poate să se reverse.

⚠ PERICOL

În cazul aspirării umede, nu este permisă aspirarea pulberilor nocive.

- Când se aspiră murdărie umedă, sacul pentru murdărie sau sacul de filtrare de siguranță trebuie scoase.

Îndepărtarea sacului pentru murdărie/ sacului de filtrare de siguranță

- Blocați aparatul folosind frânele de imobilizare.

- Dacă este nevoie îndepărtați furtunul de aspirare.
- Închideți orificiul de aspirare de la rezervorul de mizerie, vezi la Operare.

Figura H

- Deconectați unitatea de compensare a presiunii de la capătul de sus al acestuia.
- Trageți în sus dispozitivul de deblocare a sistemului de ridicare/coborâre.
- Trageți mânerul de deplasare în sus. Containerul se deblochează și este coborât.

Figura I

- Trageți afară containerul apucându-l de mâner.

Figura J

- Suflecați sacul pentru murdărie.
- Închideți etanș sacul pentru murdărie cu ajutorul benzii de fixare.
- Scoateți sacul pentru murdărie.
- Eliminați sacul pentru murdărie conform reglementărilor legale.

Figura K

- Scoateți sacul de filtrant de siguranță prin rulare în sus.

Figura L

- Îndepărtați folia de protecție.
- Închideți sacul filtrant de siguranță cu eclisa autoadezivă.
- Scoateți sacul filtrant de siguranță trăgându-l în spate.

Figura M

- Închideți ermetic cu capacul de închidere fanta racordului de aspirație al sacului.

Figura N

- Închideți sacul de filtrare de siguranță cu clema de cablu prevăzută în acest scop.
- Scoateți sacul de filtrare de siguranță.
- Curățați rezervorul întotdeauna cu o cârpă umedă.
- Sacul de filtrare de siguranță trebuie eliminat într-o pungă închisă etanș, care nu permite trecerea prafului, conform reglementărilor legale.

- Introduceți containerul la loc și blocați-l cu mânerul de deplasare.

⚠️ AVERTIZARE



Pericol de strivire! În timpul blocării nu introduceți mâna între containerul de murdărie și inelul distanțier și în apropierea sistemului de ridicare. Blocați containerul prin acționarea mânerului de deplasare cu ambele mâini.

→ Conectați din nou unitatea de compensare a presiunii.

Generalități

⚠️ PRECAUȚIE

Acordați atenție reglementărilor locale privind apele uzate.

- După terminarea procesului de aspirare umedă: Lăsați filtrul cu pliuri plate să se usuce. Curățați rezervorul cu o cârpă umedă și lăsați-l să se usuce.

Comutator rotativ

1	PORNIRE aparat
0	OPRIRE aparat

Pornirea aparatului

- Introduceți ștecherul în priză.
- Porniți aparatul cu ajutorul comutatorului rotativ.

Regim de curățare

- Efectuați curățarea.

Oprirea aparatului

- Opriți aparatul cu ajutorul comutatorului rotativ.
- Scoateți ștecherul din priză.

După fiecare utilizare

Golirea rezervorului

- Blocați aparatul folosind frânele de imobilizare.

Figura **□**

- Deconectați unitatea de compensare a presiunii de la capătul de sus al acestuia.
- Trageți în sus dispozitivul de deblocare a sistemului de ridicare/coborâre.

- Trageți mânerul de deplasare în sus. Containerul se deblochează și este coborât.

Figura **□**

- Trageți afară containerul apucându-l de mâner.
- Goliți rezervorul.
- Introduceți containerul la loc și blocați-l cu mânerul de deplasare.

⚠️ AVERTIZARE



Pericol de strivire! În timpul blocării nu introduceți mâna între containerul de murdărie și inelul distanțier și în apropierea sistemului de ridicare. Blocați containerul prin acționarea mânerului de deplasare cu ambele mâini.

- Conectați din nou unitatea de compensare a presiunii.

Curățarea aparatului

- Interiorul și exteriorul aparatului se curăță prin aspirare și ștergere cu o cârpă umedă.
- La aspirarea aparatului se va folosi un aspirator având o clasificare cel puțin egală.
- Dacă este necesar, spălați rezervorul cu apă și uscați-l.

Depozitarea aparatului

- Înfășurați cablul de alimentare pe suportul acestuia.
- Înfășurați furtunul de aspirare în jurul mânerului de deplasare.
- Introduceți duza de podea și tubul de aspirare în suporturile corespunzătoare.
- Aparatul se va depozita într-o încăpere uscată. În plus, se va asigura că acesta nu poate fi folosit de persoane neautorizate.

Transport

△ PRECAUȚIE

*Pericol de rănire și deteriorare a aparatului!
La transport țineți cont de greutatea aparatului.*

La transport trebuie asigurată o bună fixare a aparatului.

Pentru transportul aparatului golit de praf trebuie luate următoarele măsuri:

→ Așezați furtunul de aspirare cu accesoriile în sacul pentru transport primit la livrare. Închideți sacul pentru transport.

Nr. de comandă sac pentru transport: 6.277-454.0

→ Închideți ambele orificii de aspirare, vezi la Operare.

→ Eliberați frâna de imobilizare și împingeți aparatul de la mânerul de deplasare.

→ Pentru încărcare apucați aparatul de aparatul de rulare și nu de mânerul de deplasare.

→ În cazul transportării în vehicule asigurați aparatul contra derapării și răsturnării conform normelor în vigoare.

Depozitarea

△ PRECAUȚIE

*Pericol de rănire și deteriorare a aparatului!
La depozitare țineți cont de greutatea aparatului.*

Aparatul poate fi depozitat doar în spațiile interioare.

Îngrijirea și întreținerea

△ PERICOL

Înainte de toate lucrările la aparat, opriți aparatul și scoateți ștecherul din priză.

Mașinile de îndepărtare a prafului sunt dispozitive de siguranță pentru prevenirea sau eliminarea unor pericole conform BGV A1 (prevederile asociației profesionale din Germania).

– În cazul lucrărilor de întreținere efectuate de utilizator aparatul trebuie dezamblat, curățat și întreținut în măsura în care acest lucru este posibil, fără a pune în pericol siguranța persoanelor care se ocupă de întreținere sau a altor

persoane. Măsurile de precauție eficiente includ o etapă de dezintoxicare înainte de dezasamblare. Se va asigura un sistem de ventilare forțată, cu filtrare locală, în zona unde are loc dezasamblarea aparatului, se va curăța zona în care se efectuează întreținerea și se vor lua măsurile necesare pentru protejarea personalului.

- Suprafața exterioară a aparatului trebuie supusă unei dezintoxicări prin aspirație și trebuie curățată prin ștergere sau trebuie tratată cu substanțe de etanșare înainte de a scoate aparatul din zona periculoasă. Toate părțile aparatului trebuie tratate ca fiind murdare atunci când sunt scoase din zona periculoasă. Trebuie luate măsuri corespunzătoare pentru evitarea răspândirii prafului.
- La efectuarea lucrărilor de întreținere și de reparație, toate obiectele murdare care nu pot fi curățate corespunzător trebuie aruncate. Aceste obiecte trebuie eliminate în pungi impermeabile, conform reglementărilor aplicabile pentru eliminarea acestor deșeuri.
- În cazul transportării sau întreținerii aparatului, orificiile de aspirare trebuie închise cu mufele de racordare.

△ AVERTIZARE

Dispozitivele de siguranță care au un rol în prevenirea pericolelor trebuie întreținute periodic. Acest lucru înseamnă că ele trebuie verificate cel puțin o dată pe an de producător sau de o persoană instruită corespunzător, pentru a vedea dacă funcționează corect din punct de vedere al siguranței (ex. etanșeitatea aparatului, deteriorarea filtrului, funcționarea dispozitivelor de control).

△ PERICOL

Eficacitatea filtrării aparatului poate fi verificată prin procedura de testare specificată în EN 60 335-2-69 22.AA.201.2. În funcție de reglementările naționale, această verificare trebuie efectuată cel puțin o dată pe an, sau chiar mai des. În cazul obținerii unui rezultat negativ, procedura trebuie repetată cu un nou filtru cu pluri plate.

Indicație: Aspiratoarele pentru clasa de pulberi H trebuie întreținute după necesitate, dar cel puțin o dată pe an, eventual reparate și apoi verificate de o persoană calificată (conform TRGS 519, nr. 5.4.3, art. 2). Rezultatul verificării va fi prezentat la cerere.

ATENȚIE

Pericol de deteriorare! Pentru curățare nu utilizați soluții de curățat cu conținut de silicon.

- Lucrările de întreținere și de îngrijire simple puteți să le efectuați personal.
- Suprafața aparatului și partea interioară a rezervorului trebuie curățate periodic cu o cârpă umedă.

⚠ PERICOL

Pericol din cauza pulberilor nocive. În timpul lucrărilor de întreținere (ex. schimbarea filtrului) se va purta o mască de protecție respiratorie P2 sau mai bună, precum și îmbrăcăminte de unică folosință.

Înlocuirea filtrului cu pliuri plate

⚠ PERICOL

Pulberea colectată trebuie transportată în recipiente impermeabile la praf. Nu este permisă transvazarea. Eliminarea deșeurilor cu conținut de azbest trebuie efectuată conform reglementărilor și regulilor aplicabile.

⚠ AVERTIZARE

După îndepărtarea elementului principal de filtrare acesta nu mai poate fi utilizat.

Schimbarea filtrelor montate se efectuează de către un expert, numai în spații adecvate (de ex. așa-numitele stații de decontaminare).

Nr. comandă filtru cu pliuri plate: 6.904-364.0

Figura 

- Rotiți cu o șurubelniță ambele cepuri de închidere ale capacului de filtru în sensul invers acelor de ceas. Cepurile de închidere sunt împinse în exterior.
- Deschideți capacul filtrului.
- Scoateți filtrul cu pliuri plate.

Figura 

- La scoaterea filtrului cu pliuri plate, acesta se introduce imediat în sacul livrat și se închide.

Nr. de comandă sac: 6.592-049.0

- Filtrul cu pliuri plate uzat trebuie eliminat într-o pungă închisă etanș, care nu permite trecerea prafului, conform reglementărilor legale.
- Îndepărtați mizeria de pe partea de admisie a aerului curat.
- Introduceți un filtru cu pliuri plate nou.
- Închideți capacul filtrului (când intră în locaș, se aude un zgomot).
- Împingeți înăuntru ambele cepuri de închidere ale capacului de filtru cu șurubelnița și strângeți-le în sensul acelor de ceas.

Înlocuirea sacului pentru murdărie

- Blocați aparatul folosind frânele de imobilizare.

Figura 

- Deconectați unitatea de compensare a presiunii de la capătul de sus al acestuia.
- Trageți în sus dispozitivul de deblocare a sistemului de ridicare/coborâre.
- Trageți mânerul de deplasare în sus. Containerul se deblochează și este coborât.

Figura 

- Trageți afară containerul apucându-l de mâner.

Figura 

- Suflecați sacul pentru murdărie.
- Închideți etanș sacul pentru murdărie cu ajutorul benzii de fixare.
- Scoateți sacul pentru murdărie.
- Eliminați sacul pentru murdărie conform reglementărilor legale.

Figura 

- Introduceți noul sac pentru murdărie în așa fel, încât acesta să se afle cât mai aproape de peretele și fundul rezervorului.
- Introduceți sacul pentru murdărie peste rezervor.

⚠ PERICOL

Pericol de explozie! Prin brida de fixare trebuie asigurată împământarea electrostatică între aparatul de rulare și recipientul de murdărie.

- Introduceți containerul la loc și blocați-l cu mânerul de deplasare.

⚠️ AVERTIZARE



Pericol de strivire! În timpul blocării nu introduceți mâna între containerul de murdărie și inelul distanțier și în apropierea sistemului de ridicare. Blocați containerul prin acționarea mânerului de deplasare cu ambele mâini.

- Conectați din nou unitatea de compensare a presiunii.

Schimbarea sacului filtrant de siguranță

⚠️ PERICOL

Pulberea colectată trebuie transportată în recipiente impermeabile la praf. Nu este permisă transvazarea. Eliminarea deșeurilor cu conținut de azbest trebuie efectuată conform reglementărilor și regulilor aplicabile.

⚠️ PERICOL

Eliminarea recipientului de colectare a prafului trebuie efectuată numai de către persoane calificate.

- Blocați aparatul folosind frânela de imobilizare.
- Îndepărtați furtunul de aspirație.
- Închideți orificiul de aspirare de la rezervorul de mizerie, vezi la Operare.

Figura 10

- Deconectați unitatea de compensare a presiunii de la capătul de sus al acestuia.
- Trageți în sus dispozitivul de deblocare a sistemului de ridicare/coborâre.
- Trageți mânerul de deplasare în sus. Containerul se deblochează și este coborât.

Figura 11

- Trageți afară containerul apucându-l de mâner.

Figura 12

- Scoateți sacul de filtrant de siguranță prin rulare în sus.

Figura 13

- Îndepărtați folia de protecție.
- Închideți sacul filtrant de siguranță cu eclisa autoadezivă.
- Scoateți sacul filtrant de siguranță trăgându-l în spate.

Figura 14

- Închideți ermetic cu capacul de închidere fanta racordului de aspirație al sacului.

Figura 15

- Închideți sacul de filtrare de siguranță cu cleva de cablu prevăzută în acest scop.
- Scoateți sacul de filtrare de siguranță.
- Curățați rezervorul întotdeauna cu o cârpă umedă.
- Sacul de filtrare de siguranță trebuie eliminat într-o pungă închisă etanș, care nu permite trecerea prafului, conform reglementărilor legale.

Figura 16

- Aplicați sacul de filtrare de siguranță nou.

Figura 17

- Rulați sacul filtrant de siguranță peste recipient.

⚠️ PERICOL

Pericol de explozie! Prin brida de fixare trebuie asigurată împământarea electrostatică între aparatul de rulare și recipientul de murdărie.

- Introduceți containerul la loc și blocați-l cu mânerul de deplasare.

⚠️ AVERTIZARE



Pericol de strivire! În timpul blocării nu introduceți mâna între containerul de murdărie și inelul distanțier și în apropierea sistemului de ridicare. Blocați containerul prin acționarea mânerului de deplasare cu ambele mâini.

- Conectați din nou unitatea de compensare a presiunii.

Schimbarea filtrului de aer

Figura 18

- Introduceți 2 șurubelnițe cu cap plat până la capăt în orificiile cartușului de filtru de la capul de aspirare.
- Împingeți în jos ambele șurubelnițe și scoateți suportul filtrului.
- Scoateți suportul de filtru.
- Scoateți filtrul de aer din suport.

- Introduceți un nou filtru în suport.
- Introduceți suportul de filtru în capul de aspirare și fixați-l.

Remediarea defecțiunilor

⚠ **PERICOL**

Înainte de tuturor lucrărilor la aparat, opriți aparatul și scoateți ștecherul din priză.

⚠ **AVERTIZARE**

Toate verificările și lucrările la componentele electrice trebuie să fie efectuate de un specialist.

Indicație: Dacă apare o problemă (ex. deteriorarea filtrului), aparatul trebuie oprit imediat. Înainte de repunerea în funcțiune, trebuie remediată.

Turbina aspiratoare nu funcționează

- Verificați priza și siguranța de la rețeaua de alimentare cu curent.
- Verificați cablul de alimentare de la rețea și conectorul aparatului.
- Porniți aparatul.

Puterea de aspirare scade

- Desfundați filtrul cu pliuri plate, duza, furtunul sau tubul de aspirare.
- Schimbați sacul pentru murdărie folosit.
- Schimbați sacul pentru murdărie plin.
- Verificați dacă capul de curățat și rezervorul sunt corect poziționați.
- Fixați capacul de ventilație.
- Înlocuiți filtrul cu pliuri plate.
- Conectați unitatea de compensare a presiunii la ambele capete.
- Închideți etanș ștuțul de aspirare deschis cu mufa de racordare, vezi opera-re.
- Dispozitivul de protecție termică a comutat motorul în regim de funcționare de urgență din cauza supraîncălzirii.
- Lăsați aparatul să se răcească. Schimbați filtrul de aer.

În timpul aspirării iese praf

- Verificați dacă filtrul cu pliuri plate este montat corect.
- Înlocuiți filtrul cu pliuri plate.

Lampa de control "Subpresiune" luminează cu roșu

- Înlocuiți filtrul cu pliuri plate.
- Când sacul pentru murdărie este plin și se trece sub pragul inferior al fluxului volumic minim, sacul trebuie înlocuit.
- Când sacul filtrant de siguranță este plin și se trece sub pragul inferior al fluxului volumic minim, sacul trebuie înlocuit.

Service autorizat

Dacă defecțiunea nu poate fi remediată, aparatul trebuie dus la service pentru a fi verificat.

Scoaterea din uz

La sfârșitul ciclului său de viață, aparatul trebuie eliminat conform prevederilor legale.

Garanție

În fiecare țară sunt valabile condițiile de garanție publicate de distribuitorul nostru din țara respectivă. Eventuale defecțiuni ale acestui aparat, care survin în perioada de garanție și care sunt rezultatul unor defecte de fabricație sau de material, vor fi remediate gratuit. Pentru a putea beneficia de garanție, prezentați-vă cu chitanța de cumpărare la magazin sau la cea mai apropiată unitate de service autorizată.

Accesorii și piese de schimb

⚠ **PERICOL**



În cazul variantei 22 utilizați doar accesorii autorizate de către producător și prevăzute cu autocolant de aspira-re. Folosirea altor accesorii poate cauza explozii.

Utilizați doar accesorii și piese de schimb originale; acestea oferă garanția unei funcționări sigure și fără defecțiuni a aparatului.

Informații referitoare la accesorii și piese de schimb se găsesc la adresa www.kaercher.com.

- Pachetul de livrare nu conține accesorii. Accesorii se comandă separat, în funcție de utilizarea aparatului.
- Pentru asigurarea funcționării corespunzătoare a aparatului folosiți un furtun de aspirație cu un diametru nominal de DN42.
- Piese de schimb și accesorii puteți procura de la comerciant sau de la filiala KÄRCHER.

Declarație UE de conformitate

Prin prezenta declarăm că aparatul desemnat mai jos corespunde cerințelor fundamentale privind siguranța în exploatare și sănătatea incluse în directivele UE aplicabile, datorită conceptului și a modului de construcție pe care se bazează, în varianta comercializată de noi. În cazul efectuării unei modificări a aparatului care nu a fost convenită cu noi, această declarație își pierde valabilitatea.

Produs: Aspirator umed și uscat

Tip: 1.576-xxx

Directive UE respectate:

2006/42/CE (+2009/127/CE)

2014/30/UE

2014/34/UE

Norme armonizate utilizate:

EN 55014–1: 2006+A1: 2009+A2: 2011

EN 55014–2: 2015

EN 60335–1

EN 60335–2–69

EN 61000–3–2: 2014

EN 61000–3–3: 2013

EN 62233: 2008

Norme de aplicare naționale:

TRGS 519

Nr. raport inspecție

713009565

TÜV SÜD

Ridlerstr. 65

80339 München

Marcaj



II 3D 95 °C

5.966-011

Semnatarii acționează în numele și prin împuternicirea Consiliului director.

H. Jenner

Chairman of the Board of Management

S. Reiser

Director Regulatory Affairs & Certification

Reprezentant autorizat cu eliberarea documentelor

S. Reiser

Alfred Kärcher SE & Co. KG
Alfred-Kärcher-Straße 28-40
71364 Winnenden (Germany)
Tel.: +49 7195 14-0
Fax: +49 7195 14-2212

Winnenden, 2018/10/01

Date tehnice

Tip		IVC 60/12-1 Ec H Z22
Tensiunea de alimentare	V	220-240
Frecvența	Hz	1~ 50-60
Putere nominală	W	1000
Capacitatea rezervorului	l	60
Cantitate de aer (max.) în cazul lungimii de furtun de aspirare de 3 m	m ³ /h	140
Cantitate de aer (max.) în cazul lungimii de furtun de aspirare de 10 m	m ³ /h	108
Subpresiune (max.)	kPa (mbar)	22,3 (223)
Protecție	--	IP54
Clasă de protecție	--	I
Racord furtun de aspirare (C-DN/C-ID)	DN	72
Diametru nominal furtun de aspirație	DN	42
Lungime x lățime x înălțime	mm	970 x 690 x 995
Suprafața de filtrare	m ²	0,95
Greutate tipică de operare	kg	59
Temperatura ambiantă	°C	-10...+40
Umiditatea relativă a aerului	%	30-90
Clasa de protecție pentru aprindere		II 3D 95 °C
Valori determinate conform EN 60335-2-69		
Nivel de zgomot L _{PA}	dB(A)	76
Nesiguranță K _{PA}	dB(A)	1
Valoarea vibrației mână-braț	m/s ²	<2,5
Nesiguranță K	m/s ²	0,2

Cablul de alimentare	H07RN-F 3x1,5 mm ²	
	Nr. piesă	Lungimea cablului
EU	6.649-915.0	10 m



Pred prvým použitím vášho zariadenia si prečítajte tento pôvodný návod na použitie, konajte podľa neho a uschovajte ho pre neskoršie použitie alebo pre ďalšieho majiteľa zariadenia.

- Pred prvým uvedením do prevádzky si bezpodmienečne musíte prečítať bezpečnostné pokyny č. 5.956-249.0!
- Nedodržiavanie pokynov návodu na obsluhu a bezpečnostných pokynov môže spôsobiť škody na zariadení a nebezpečenstvo pre obsluhu ako aj iné osoby.
- V prípade poškodenia pri preprave ihneď o tom informujte predajcu.

Obsah

Ochrana životného prostredia	SK	1
Stupne nebezpečenstva	SK	1
Používanie výrobku v súlade s jeho určením	SK	2
Prvky prístroja	SK	2
Symbyly na prístroji	SK	3
Bezpečnostné pokyny	SK	3
Uvedenie do prevádzky	SK	4
Obsluha	SK	4
Transport	SK	7
Uskladnenie	SK	8
Starostlivosť a údržba	SK	8
Pomoc pri poruchách	SK	10
Likvidácia	SK	11
Záruka	SK	11
Príslušenstvo a náhradné diely	SK	11
EÚ Vyhlásenie o zhode	SK	12
Technické údaje	SK	13

Ochrana životného prostredia

	Obalové materiály sú recyklovateľné. Obalové materiály láskavo nevyhadzujte do komunálneho odpadu, ale odovzdajte ich do zberne druhotných surovín.
	Vyradené prístroje obsahujú hodnotné recyklovateľné látky, ktoré by sa mali opäť zužitkovať. Do životného prostredia sa nesmú dostať batérie, olej a iné podobné látky. Staré zariadenia preto láskavo odovzdajte do vhodnej zberne odpadových surovín.

Pokyny k zloženiu (REACH)

Aktuálne informácie o zložení nájdete na: www.kaercher.com/REACH

Stupne nebezpečenstva

⚠ **NEBEZPEČENSTVO**

Upozornenie na bezprostredne hroziace nebezpečenstvo, ktoré môže spôsobiť vážne zranenia alebo smrť.

⚠ **VÝSTRAHA**

Upozornenie na možnú nebezpečnú situáciu, ktorá by mohla viesť k vážnemu zraneniu alebo smrti.

⚠ **UPOZORNENIE**

Upozornenie na možnú nebezpečnú situáciu, ktorá by mohla viesť k ľahkým zraneniam.

POZOR

Pozornenie na možnú nebezpečnú situáciu, ktorá by mohla viesť k vecným škodám.

Používanie výrobku v súlade s jeho určením

- Tento vysávač je určený na mokré a suché vysávanie podláh a stien.
- Prístroj je určený na odsávanie suchého, horľavého prachu škodlivého pre zdravie, v zóne 22; trieda prachu H podľa EN 60 335–2–69.
- Prístroje konštrukčnej série 22 sú vhodné na vysávanie horľavého prachu v zóne 22. Nie sú vhodné na pripojenie k strojom, ktoré vytvárajú prach.
- Prístroje konštrukcie 22 nie sú vhodné na vysávanie prachu alebo kvapalín s vysokým rizikom výbuchu ako aj zmesi horľavého prachu s kvapalinami.
- Po použití vysávača azbestu v izolovanej oblasti v zmysle TRGS 519 sa vysávač azbestu nesmie používať v tzv. bielej oblasti. Výnimky sú prípustné len vtedy, ak bol predtým vysávač azbestu úplne dekontaminovaný odborným pracovníkom podľa TRGS 519 č. 2.7 (t.z. nie len vonkajšie puzdro, ale aj napr. chladiaci priestor, zabudované priestory pre elektrické prevádzkové prostriedky, samostatné prevádzkové prostriedky atď.). Tento odborný pracovník je toto povinný písomne potvrdiť a podpísať.
- Tento prístroj je určený na priemyselné používanie, napr. v skladovacích a výrobných priestoroch.
- Prístroj sa nesmie prepravovať žeriovom.

Prvky prístroja

- 1 Sieťový kábel
- 2 Výrobný štítok
- 3 Plochý skladaný filter
- 4 Vysávacia hlava
- 5 Rukoväť nasávacej hlavy
- 6 Odblokovanie spúšťacej mechaniky vpravo
- 7 Vložený krúžok
- 8 Spojka na vyrovnanie tlaku
- 9 Riadiace koliesko nádoby na nečistotu
- 10 Vyrovnanie tlaku
- 11 Nádrž na nečistoty
- 12 Odblokovanie spúšťacej mechaniky vľavo
- 13 Uzáver vysávacej hlavy
- 14 Sacie hrdlo na vloženom krúžku
- 15 Sacie hrdlo na nádobe na nečistotu
- 16 Spojovací nátrubok nádoby na nečistotu
- 17 Riadiace koliesko podvozku s ručnou brzdou
- 18 Držiak trysky na podlahu
- 19 Podvozok
- 20 Zberná vaňa
- 21 Spojovací nátrubok vloženého krúžku
- 22 Rukoväť nádoby na nečistotu
- 23 Držiak na nasávaciu rúrku
- 24 Kontrolná lampka "Podtlak"
- 25 otočný spínač
- 26 Kryt filtra
- 27 Držiak káblov
- 28 Posuvná rukoväť
- 29 Teleso filtra
- 30 Prívodný filter
- 31 Pružná rukoväť na uzemnenie
- 32 Uzatváracie čapy krytu filtra

Symbols na prístroji

	Nevysávať žiadne zápalné zdroje! Vhodné pre vysávanie horľavého prachu tried výbušnosti prachu v zóne 22.	
	Plochý skladaný filter	
	Objednávacie číslo	6.904-364.0
	Vrečko na zber prachu	
	Objednávacie číslo	6.907-347.0
	Vrečko poistného filtra	
	Objednávacie číslo	6.904-420.0

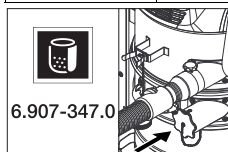

6.907-347.0

Pri používaní vrečka na odstránenie prachu musí byť dolné sacie hrdlo tesne uzavreté.

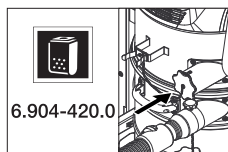

6.904-420.0

Pri používaní vrečka s bezpečnostným filtrom musí byť horné sacie hrdlo tesne uzavreté.

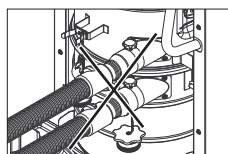

Na vysávač sa nemôžu pripevniť dve odsávacie hadice naraz. Sacie hrdlo musí byť tesne uzavreté so spojovacím nátrubkom.

Bezpečnostné pokyny

⚠ NEBEZPEČENSTVO

- Ak sa vyfukovaný vzduch vedie späť do miestnosti, musí byť v miestnosti zabezpečený dostatočný koeficient výmeny vzduchu L . Aby mohli byť dodržané požadované medzné hodnoty, objemový prietok spätne privádzaného vzduchu môže byť najviac 50 % objemového prietoku čerstvého vzduchu (objem miestnosti V_R x koeficient výmeny vzduchu L_w). Ak nie sú zabezpečené ventilačné opatrenia, platí: $L_w=1h^{-1}$.
- Zariadenie a substancie, pre ktoré sa má používať, vrátane bezpečného spôsobu odstránenia zachyteného materiálu je dovolené používať len vyškoleným pracovníkom.
- Toto zariadenie obsahuje prach škodlivý pre zdravie. Postupy pri vyprázdňovaní a údržbe, vrátane odstraňovania zbernej nádrže na prach môžu vykonávať iba odborne kvalifikovaní pracovníci používajúci príslušné ochranné pomôcky.
- Zariadenie sa nesmie uvádzať do prevádzky bez kompletného filtračného systému.
- Nutné je dodržiavať platné bezpečnostné predpisy, ktoré sa týkajú spracovávaných materiálov.
- Výrobcom schválené príslušenstvo je elektricky vodivé. Nesmie sa používať žiadne iné príslušenstvo!
- Nevysávajte bez filtračných prvkov, inak sa poškodí sací motor a vzniká riziko ohrozenia zdravia v dôsledku zvýšeného vylučovania jemných prachových častíc!
- Dodržujte bezpečnostné predpisy pre vysávané materiály. Pri odbornej/neodbornej prevádzke sa môžu vysávať diely prístroja až do 95 °C.
- Použitie predĺžovacieho kábla nie je dovolené.

V núdzovom prípade

V núdzovom prípade (napr. pri skrate alebo iných elektrických poruchách) je prístroj nutne vypnúť a vytriahnuť z elektrickej zásuvky.

Uvedenie do prevádzky

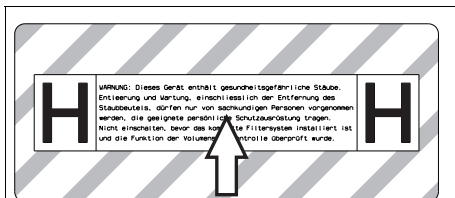

→ V prípade potreby odlepte nálepku v jazyku príslušnej krajiny z priloženého hárku s nálepkami a prelepte nálepku s nemeckým textom na prístroji.

Pozor: Vždy podľa spôsobu používania sa dá zastrčiť sacia hadica do 2 rôznych sacích hrdiel:

- 1 Sacie hrdlo na vložnom krúžku:
 - a) Suché vysávanie s vreckom na odstraňovanie prachu: Hrubý prach, krátkodobovo väčšie množstvá odsávaného materiálu
 - b) Mokré vysávanie
- 2 Sacie hrdlo na nádobe na nečistotu:
 - a) Suché vysávanie s bezpečnostným filtračným vreckom: azbest, jemný prach, kontinuálne väčšie množstvá odsávaného materiálu
 - b) Mokré vysávanie

⚠ VÝSTRAHA

Nevysávajte bez filtračnej vložky, inak sa poškodí sací motor a vzniká riziko zdravotných škôd v dôsledku zvýšeného vylučovania jemných prachových častíc.

Upozornenie: Pre prach so zápalnou energiou pod 1mJ môžu platiť dodatočné predpisy.

- Vysávač uveďte do pracovnej polohy, pokiaľ je to nutné, zaistite parkovacou brzdou.
- Nasuňte nasávaciu hadicu (nie je obsahom dodávky) do zvoleného sacieho hrdla. Iné sacie hrdlá uzavrite tesne spojovacím nátrubkom, pozri obsluhu.

- Skontrolujte pred začiatkom práce stav náplne v nádobe na nečistotu a v prípade potreby vyprázdňte nádobu.
- Vždy podľa spôsobu používania sa dá použiť pri suchom vysávaní vrecko na odstraňovanie prachu alebo bezpečnostné filtračné vrecko, pozri "Suché vysávanie".
- Zabezpečte, aby bola nádoba na nečistotu nasadená podľa predpisov.
- Nasadte požadované príslušenstvo (nie je obsahom dodávky).

Automatická kontrola sacieho výkonu

Zariadenie je vybavené kontrolou sacieho výkonu. Ak rýchlosť prúdenia vzduchu vo vysávacej hadici klesne pod rýchlosť 20 m/s, rozsvieti sa kontrolka "Podtlak" červenou farbou (pozri "Pomoc pri poruchách").

Upozornenie: Ak sa prietok vzduchu zníži (zmenšenie prierezu) a tým sa zvýši podtlak, kontrolka "Podtlak" sa môže počas normálnej prevádzky (napr. pri prácach s podlahovou hubicou) na určitý čas rozsvietiť.

Informácia: V týchto prípadoch sa ale nejedná o poruchu, ale o upozornenie, že sa znížil prietok vzduchu a zvýšil podtlak tak, ako je uvedené vyššie.

Antistatický systém

Uzemneným sacím hrdlom sa odvádzajú statické náboje. Tým sa zabráni tvorbe iskier a nárazom prúdu s elektricky vodivým príslušenstvom.

Obsluha

⚠ VÝSTRAHA

Pri odsávaní sa nikdy nesmie vyberať plochý skladaný filter.

- Nepoužívané ploché skladané filtre sa môžu skladovať a prepravovať len v obale (kartón).

Obrázok

- Nie je dovolené dotýkať sa lamiel plochého skladaného filtra.

Uzavrite vysávaciu prípojku

⚠ VÝSTRAHA

Ohrozenie zdravia jemným prachom! Ak sa odstráni nasávacia hadica, musí sa uzavrieť nasávacia prípojka.

Obrázok 

- ➔ Nasadte pripojovacie hrdlo na presne lícujúcu odsávaciu prípojku.
- ➔ Pripojovacie hrdlo zasuňte až na doraz.

Nádrž na nečistoty

Upozornenie: Nádobu na nečistotu sa musí vyprázdniť, ak je naplnená až po dolný okraj sacieho hrdla na nádobe na nečistotu.

- Kontrolujte pravidelne stav náplne v nádobe na nečistotu, pretože prístroj sa nevypína automaticky.

Suché vysávanie

⚠ VÝSTRAHA

- Na vysávač sa nemôžu pripevniť dve odsávacie hadice naraz. Sacie hrdlo musí byť tesne uzavreté so spojovacím nátrubkom.
- Pri používaní vrečka na odstránenie prachu musí byť dolné sacie hrdlo tesne uzavreté.
- Pri používaní vrečka s bezpečnostným filtrom musí byť horné sacie hrdlo tesne uzavreté.
- Ak sa hadica vysávača pripojí na nesprávne sacie hrdlo, môže dôjsť k chybným funkciám prístroja (neaktivuje sa automatická kontrola sacieho výkonu, zvýšia sa prachové emisie, vrečko na odstraňovanie prachu je odsávané smerom hore).

Pozor: Vždy podľa spôsobu používania sa dá zastrčiť sacia hadica do 2 rôznych sacích hrdiel:

- 1 Sacie hrdlo na vložnom krúžku:
Suché vysávanie s vrečkom na odstraňovanie prachu: Hrubý prach, krátkodobovo väčšie množstvá odsávaného materiálu
Zariadenie je vybavené vrečkom na odstránenie prachu, objednávacie číslo 6.907-347.0 (5 kusov).

- 2 Sacie hrdlo na nádobe na nečistotu:
Suché vysávanie s vrečkom s bezpečnostným filtrom: azbest, jemný prach, kontinuálne väčšie množstvá odsávaného materiálu
Prístroj je vybavený bezpečnostným filtračným vrečkom s uzatváracím posúvačom, objednávacie číslo 6.904-420.0 (5 kusov).

Upozornenie: Pomocou tohto zariadenia možno vysávať všetky druhy prachu až do triedy prachu H. Používanie zberného vrečka na prach je zákonne predpísané.

Upozornenie: Prístroj je vhodný ako priemyselný vysávač na vysávanie suchého, horľavého prachu s hodnotami MAK.

Zmena z mokrého na suché vysávanie

POZOR

Pri zmene z vlhkého na suché vysávanie dbajte na tieto zásady:

Vysávanie suchého prachu pri mokrej filtračnej vložke zanáša filter a môže spôsobiť jeho zničenie.

- ➔ Mokrý filter pred použitím dobre vysušte alebo vymeňte za suchý.
- ➔ V prípade potreby je výmena filtra popísaná pod bodom "Ošetrovanie a údržba".

Montáž vrečka na odstraňovanie prachu/bezpečnostného filtračného vrečka

- ➔ Zatiahnite ručnú parkovaciu brzdu.
- Obrázok 
- ➔ Vytiahnite vyrovnávanie tlaku na hornom konci.
 - ➔ Vytiahnite zablokovanie spúšťacej mechaniky smerom hore.
 - ➔ Posuvné rameno vytiahnite smerom hore. Nádobu sa odblokuje a spustí dole.

Obrázok 

- ➔ Vytiahnite nádobu za rukoväť.

Obrázok 

- ➔ Vrečko na odstraňovanie prachu nasadte tak, aby tesne priliehало k stene a podlahe nádoby.
- ➔ Odoberateľné vrečko nasadte na nádobu.

Obrázok **F**

→ Nasadíte vrečko poistného filtra.

Obrázok **G**

→ Vrečko poistného filtra nasadíte na nádobu.

⚠ NEBEZPEČENSTVO

Nebezpečenstvo výbuchu! Elektrostatické uzemnenie medzi podvozkom a nádobou na nečistotu sa musí zaručiť pružnou rukoväťou.

→ Opäť vložte nádobu a zablokujte ju posuvnou rukoväťou.

⚠ VÝSTRAHA



Nebezpečie vzniku pomliaždenín! Počas zablokovania nevkładajte v žiadnom prípade ruky medzi nádobu na nečistotu a vložený krúžok alebo do blízkosti zdvíhacej mechaniky. Zablokujte nádobu stlačením posuvnej rukoväte oboma rukami.

→ Opäť zasuňte vyrovnávanie tlaku.

Vlhké vysávanie

Pozor: Neustále kontrolujte pri prijímaní väčšieho množstva stav náplne v nádobe na nečistotu, pretože sa nádobu naplní v priebehu niekoľkých sekúnd a môže začať pretekať.

⚠ NEBEZPEČENSTVO

Pri vlhkom vysávaní sa nesmie vysávať žiadny zdraviu škodlivý prach.

– Pri vysávaní mokrej nečistoty sa musí vždy vrečko na odstraňovanie prachu alebo bezpečnostné filtračné vrečko odstrániť.

Odstránenie vrečka na odstraňovanie prachu/bezpečnostného filtračného vrečka

→ Zatiahnete ručnú parkovaciu brzdu.

→ Odstráňte v prípade potreby odsávaciu hadicu.

→ Uzavrite saciu hadicu na nádobe na nečistotu, pozri obsluhu.

Obrázok **C**

→ Vytiahnite vyrovnávanie tlaku na hornom konci.

→ Vytiahnite zablokovanie spúšťacej mechaniky smerom hore.

→ Posuvné rameno vytiahnite smerom hore. Nádobu sa odblokuje a spustí dole.

Obrázok **D**

→ Vytiahnite nádobu za rukoväť.

Obrázok **H**

→ Vyhrňte vrečko na zber prachu.

→ Tesne uzavrite vrečko na likvidáciu pomocou uzatváracieho pásika.

→ Vyberte vrečko na odstránenie prachu.

→ Vrečko na zber prachu zlikvidujte podľa platných zákonných predpisov.

Obrázok **I**

→ Vrečko poistného filtra vyklopte.

Obrázok **J**

→ Stiahnite ochrannú fóliu.

→ Vrečko poistného filtra uzavrite samolepiacou páskou.

→ Vrečko poistného filtra potiahnite smerom dozadu.

Obrázok **K**

→ Vysávací pripojovací otvor vrečka poistného filtra tesne uzavrite pomocou uzatváracieho krytu.

Obrázok **L**

→ Bezpečnostný vak filtra riadne uzavrite namontovanou kábovou spojkou.

→ Vyberte bezpečnostný vak filtra.

→ Zásobník vyčistite vlhkou handričkou.

→ Bezpečnostný vak filtra odovzdajte na likvidáciu v prachotesne uzavretom vrečku, v súlade so zákonnými požiadavkami.

→ Opäť vložte nádobu a zablokujte ju posuvnou rukoväťou.

⚠ VÝSTRAHA



Nebezpečie vzniku pomliaždenín! Počas zablokovania nevkładajte v žiadnom prípade ruky medzi nádobu na nečistotu a vložený krúžok alebo do blízkosti zdvíhacej mechaniky. Zablokujte nádobu stlačením posuvnej rukoväte oboma rukami.

→ Opäť zasuňte vyrovnávanie tlaku.

Všeobecne

⚠ UPOZORNENIE

Dodržiavajte miestne predpisy na úpravu odpadových vôd.

- Po ukončení mokrého vysávania: Vysušte plochý skladací filter. Zásobník vyčistíte mokrou handričkou a poutierajte.

otočný spínač

1	Prístroj ZAP
0	Prístroj VYP

Zapnutie prístroja

- Zastrčte sieťovú zástrčku.
- Zapnite prístroj otočným vypínačom.

Režim prevádzky Čistenie

- Prevedte čistenie.

Vypnutie prístroja

- Vypnite prístroj otočným vypínačom.
- Vytiahnite sieťovú zástrčku.

Po každom použití

Vyprázdnenie nádoby

- Zatiahnite ručnú parkovaciu brzdu.
- Obrázok 
- Vytiahnite vyrovnávanie tlaku na hornom konci.
 - Vytiahnite zablokovanie spúšťacej mechaniky smerom hore.
 - Posuvné rameno vytiahnite smerom hore. Nádoba sa odblokuje a spustí dole.

Obrázok 

- Vytiahnite nádobu za rukoväť.
- Vyprázdnite nádrž.
- Opäť vložte nádobu a zablokujte ju posuvnou rukoväťou.

⚠ VÝSTRAHA



Nebezpečie vzniku pomliaždenín! Počas zablokovania nekladajte v žiadnom prípade ruky medzi nádobu na nečistotu a vložený krúžok alebo do blízkosti zdvíhacej mechaniky. Zablokujte nádobu stlačením posuvnej rukoväte oboma rukami.

- Opäť zasuňte vyrovnávanie tlaku.

Čistenie spotrebiča

- Prístroj vyčistíte zvnútra aj zvonku odsávaním a utrite ho pomocou vlhkej handričky.
- Pri vysávaní vysávača je nutné používať vysávač minimálne rovnakej alebo lepšej triedy.
- V prípade potreby vypláchnite príslušenstvo vodou a nechajte uschnúť.

Uskladnenie prístroja

- Sieťovú šnúru navíňte na držiak kábla.
- Navíňte hadicu vysávača okolo posuvného ramena.
- Zasuňte podlahovú hubicu a rúrku vysávača do príslušného držiaka.
- Prístroj je nutné odkladať do suchej miestnosti a chrániť pred neoprávneným použitím.

Transport

⚠ UPOZORNENIE

Nebezpečenstvo zranenia a poškodenia! Pri prepravovaní zariadenia zohľadnite jeho hmotnosť.

Pri preprave prístroja je nutné dbať o jeho bezpečné upevnenie.

Za účelom bezprašnej prepravy prístroja je nutné dodržiavať nasledujúce opatrenia:

- Vysávaciu hadicu uložte spolu s príslušenstvom do dodaného prepravného vreca. Prepravné vrece uzavrite.

Obj. č. prepravného vreca: 6.277-454.0

- Uzavrite obe sacie prípojky, pozri obsluhu.
- Uvoľnite ručné brzdy a posúvajte prístroj za posuvný strmeň.

- Prístroj pri prenášaní uchopte za podvozok, nie za posuvnú rúkoväť.
- Pri preprave vo vozidlách zariadenie zaistíte proti zošmyknutiu a prevráteniu podľa platných smerníc.

Uskladnenie

⚠ **UPOZORNENIE**

Nebezpečenstvo zranenia a poškodenia! Pri uskladnení zariadenia zohľadnite jeho hmotnosť.

Toto zariadenie sa smie uschovávať len vo vnútri.

Starostlivosť a údržba

⚠ **NEBEZPEČENSTVO**

Pred všetkými prácami prístroj vypnite a vyťahnite sieťovú zástrčku.

Stroje na odstraňovanie prachu patria medzi bezpečnostné zariadenia na prevenciu a odstraňovanie nebezpečenstiev v zmysle BGV A1.

- Pri údržbe u používateľa musí byť zariadenie rozobraté na jednotlivé dielce, vyčistené a musí sa vykonať jeho údržba v takej miere, v akej to je možné, bez toho, aby vznikalo ohrozenie pracovníkov údržby a iných osôb. Súčasťou vhodných preventívnych opatrení je aj dekontaminácia pri rozoberaní. Musí sa zabezpečiť miestna nútená odťahová ventilácia v mieste, kde sa zariadenie bude rozoberať, vyčistenie miesta údržby a primeraná ochrana personálu.
- Pred vybratím z nebezpečného priestoru sa vonkajšok zariadenia musí odsávacím postupom dekontaminovať a utrieť dočista, alebo sa musí ošetriť teniacim prostriedkom. Všetky diely zariadenia sa musia pri jeho vyberaní z nebezpečného priestoru považovať za kontaminované. Musíte podniknúť vhodné opatrenia, aby ste zabránili rozdeleniu prachu.
- Pri uskutočňovaní údržby a opráv musia byť vyhodnené všetky kontaminované predmety, ktoré nie je možné uspokojivo vyčistiť. Takéto predmety sa musia odovzdať na likvidáciu v neprieduš-

ných vreckách v súlade s platnými predpismi na likvidáciu takéhoto odpadu.

- Pri preprave a údržbe prístroja sa musia uzavrieť sacie otvory pomocou spojovacích nátrubkov.

⚠ **VÝSTRAHA**

U bezpečnostných zariadení pre zabránenie a odstránenie nebezpečia sa musí pravidelne prevádzkať údržba. To znamená, že minimálne raz ročne musí výrobca, alebo im poverená osoba skontrolovať, či prístroj z bezpečnostne-technického hľadiska funguje bez porúch, napr. skontrolovať utesnenie prístroja, poškodenie filtra, funkcie kontrolných zariadení.

⚠ **NEBEZPEČENSTVO**

Účinnosť filtrácie prístroja sa môže špecifikovať resp. preskúšať pomocou skúšobnej metódy napr. EN 60 335–2–69

22.AA.201.2. Ak je to špecifikované v národných požiadavkách, musí sa táto skúška vykonávať minimálne raz za rok alebo častejšie. V prípade negatívneho výsledku skúšky ju opakujte s novým plochým skladaným filtrom.

Upozornenie: Na vysávačoch s triedou prachu H sa musí podľa potreby, minimálne však raz ročne vykonať údržba, prípadne sa musia opraviť a skontrolovať kvalifikovaným odborníkom (Kvalifikácia podľa TRGS 519 č. 5.4.3, ods. 2). Výsledok skúšky musíte predložiť na požiadanie.

POZOR

Nebezpečenstvo poškodenia! Nepoužívajte na čistenie žiadne prostriedky s obsahom silikónu.

- Jednoduchú údržbu a starostlivosť môžete vykonávať aj svojpomocne.
- Povrch zariadenia a vnútorný povrch nádoby sa musia pravidelne čistiť vlhkou handričkou.

⚠ **NEBEZPEČENSTVO**

Nebezpečenstvo zdraviu škodlivého prachu. Pri údržbe (napr. výmene filtra) používajte ochrannú dýchaciu masku triedy P2 alebo vyššej a odev na jednorazové použitie.

Výmena plochého skladaného filtra

⚠ **NEBEZPEČENSTVO**

Spadnutý prach je nutné prepravovať v prachovotesných nádobách. Opätovné naplnenie nie je prípustné. Likvidáciu odpadov s obsahom azbestu je nutné vykonať podľa predpisov a pravidiel likvidácie odpadov.

⚠ **VÝSTRAHA**

Po vybratí z prístroja sa nesmie ďalej používať hlavný prvok filtra.

Napevno zabudované filtre smie vymieňať iba odborný pracovník vo vhodných priestoroch (napr. tzv. dekontaminačné stanice).

Číslo objednávky plochého skladaného filtra: 6.904-364.0

Obrázok 

→ Oba uzatváracie čapy krytu filtra otáčajte skrutkovačom v protismere hodinových ručičiek. Uzavracie čapy sa vytláča von.

→ Otvorte kryt filtra.

→ Vyberte plochý skladací filter.

Obrázok 

→ Pri vyberaní plochého skladaného filtra ho ihneď zabaľte do pribaleného vrečka a uzavorte.

Objednávacie číslo vrečka: 6.592-049.0

→ Použitý plochý skladací filter odovzdajte na likvidáciu v prachotesne uzavretom vrečku, v súlade so zákonnými požiadavkami.

→ Odstráňte usadené nečistoty na strane čistého vzduchu.

→ Nasadte nový plochý skladací filter.

→ Zatvorte kryt filtra, musí zaskočiť s cvaknutím.

→ Zatiačte oba uzatváracie čapy krytu filtra skrutkovačom dovnútra a upevnite v smere hodinových ručičiek.

Vymeňte vrečko na odstránenie prachu

→ Zatiahnite ručnú parkovaciu brzdu.

Obrázok 

→ Vytiahnite vyrovnávanie tlaku na hornom konci.

→ Vytiahnite zablokovanie spúšťacej mechaniky smerom hore.

→ Posuvné rameno vytiahnite smerom hore. Nádobu sa odblokuje a spustí dole.

Obrázok 

→ Vytiahnite nádobu za rukoväť.

Obrázok 

→ Vyhrňte vrečko na zber prachu.

→ Tesne uzavrite vrečko na likvidáciu pomocou uzatváracieho pásika.

→ Vyberte vrečko na odstránenie prachu.

→ Vrečko na zber prachu zlikvidujte podľa platných zákonných predpisov.

Obrázok 

→ Nové vrečko na odstraňovanie prachu nasadte tak, aby tesne priliehalo k stene a podlahe nádoby.

→ Odoberateľné vrečko nasadte na nádobu.

⚠ **NEBEZPEČENSTVO**

Nebezpečenstvo výbuchu! Elektrostatické uzemnenie medzi podvozkom a nádobou na nečistotu sa musí zaručiť pružnou rukoväťou.

→ Opäť vložte nádobu a zablokujte ju posuvnou rukoväťou.

⚠ **VÝSTRAHA**



Nebezpečie vzniku pomliaždenín! Počas zablokovania nevkladajte v žiadnom prípade ruky medzi nádobu na nečistotu a vložený krúžok alebo do blízkosti zdvíhacej mechaniky. Zablokujte nádobu stlačením posuvnej rukoväte oboma rukami.

→ Opäť zasuňte vyrovnávanie tlaku.

Výmena vrečka poistného filtra

⚠ **NEBEZPEČENSTVO**

Spadnutý prach je nutné prepravovať v prachovotesných nádobách. Opätovné naplnenie nie je prípustné. Likvidáciu odpadov s obsahom azbestu je nutné vykonať podľa predpisov a pravidiel likvidácie odpadov.

⚠ **NEBEZPEČENSTVO**

Vyprázdňovať nádobu s nahromadeným prachom smie iba poučená osoba.

→ Zatiahnite ručnú parkovaciu brzdu.

→ Odstráňte odsávaciu hadicu.

→ Uzavrite saciu hadicu na nádobe na nečistotu, pozri obsluhu.

Obrázok 

- Vytiahnite vyrovnávanie tlaku na hornom konci.
- Vytiahnite zablokovanie spúšťacej mechaniky smerom hore.
- Posuvné rameno vytiahnite smerom hore. Nádoba sa odblokuje a spustí dole.

Obrázok 

- Vytiahnite nádobu za rukoväť.

Obrázok 

- Vrečko poistného filtra vyklopte.

Obrázok 

- Stiahnite ochrannú fóliu.
- Vrečko poistného filtra uzavrite samolepiacou páskou.
- Vrečko poistného filtra potiahnite smerom dozadu.

Obrázok 

- Vysávací pripojovací otvor vrečka poistného filtra tesne uzavrite pomocou uzatváracieho krytu.

Obrázok 

- Bezpečnostný vak filtra riadne uzavrite namontovanou káblou spojku.
- Vyberte bezpečnostný vak filtra.
- Zásobník vyčistite vlhkou handričkou.
- Bezpečnostný vak filtra odovzdajte na likvidáciu v prachotesne uzavretom vrečku, v súlade so zákonnými požiadavkami.

Obrázok 

- Nasuňte nový bezpečnostný vak filtra.

Obrázok 

- Vrečko poistného filtra nasadíte na nádobu.

⚠ NEBEZPEČENSTVO

Nebezpečenstvo výbuchu! Elektrostatické uzemnenie medzi podvozkom a nádobou na nečistotu sa musí zaručiť pružnou rukoväťou.

- Opäť vložte nádobu a zablokujte ju posuvnou rukoväťou.

⚠ VÝSTRAHA



Nebezpečie vzniku pomliaždenín! Počas zablokovania nevkladajte v žiadnom prípade ruky medzi nádobu na nečistotu a vložený krúžok alebo do blízkosti zdvíhacej mechaniky. Zablokujte nádobu stlačením posuvnej rukoväte oboma rukami.

- Opäť zasuňte vyrovnávanie tlaku.

Vymeňte privodný filter

Obrázok 

- Zasuňte 2 ploché skrutkovače do otvorov telesa filtra na sacej hlave až na doraz.
- Zatlačte oba ploché skrutkovače smerom dole a zdvihnite teleso filtra.
- Vyberte teleso filtra.
- Z telesa filtra vyberte filter privádzaného vzduchu.
- Do telesa filtra vložte nový filter privádzaného vzduchu.
- Nasadte teleso filtra do sacej hlavy a nechajte ho zapadnúť.

Pomoc pri poruchách

⚠ NEBEZPEČENSTVO

Pred všetkými prácami prístroj vypnite a vytiahnite sieťovú zástrčku.

⚠ VÝSTRAHA

Všetky kontroly a práce na elektrických dieľoch môže vykonať len odborník.

Upozornenie: Pokiaľ sa vyskytne porucha (napr. trhlina na filtre), musí sa prístroj okamžite vypnúť. Porucha sa musí odstrániť skôr, než bude prístroj opäť uvedený do prevádzky.

Vysávací turbína nebeží

- Skontrolujte zásuvku a poistku napájania elektrickým prúdom.
- Skontrolujte sieťovú šnúru a sieťovú zástrčku prístroja.
- Zapnite spotrebič.

Sila vysávania klesá

- Odstráňte veci, ktoré upchávajú vysávaciu trysku, vysávaciu rúrku, vysávaciu hadicu alebo plochý skladaný filter.
- Vymeňte plné vrečko na odstránenie prachu.
- Vymeňte plné vrečko s bezpečnostným filtrom.
- Skontroluje riadne upevnenie nasávačej hlavy a nádoby.
- Kryt správne zaistíte.
- Vymeňte plochý skladaný filter.
- Zasuňte vyrovnávanie tlaku na oboch koncoch.
- Neuzavreté sacie hrdlá uzavrite spojovacím nátrubkom, pozri obsluhu.
- Tepelná ochrana prepla motor kvôli prehrievaniu na núdzovú prevádzku.
- Zariadenie nechajte vychladnúť. Vymeňte prírodný filter.

Pri vysávaní vychádza von prach

- Skontrolujte správnu montážnu polohu plochého skladaného filtra.
- Vymeňte plochý skladaný filter.

Kontrolka "Podtlak" svieti červenou farbou

- Vymeňte plochý skladaný filter.
- Po naplnení vrečka na odstránenie prachu a v prípade nedosiahnutia minimálneho objemového prúdu je nutné ho vymeniť.
- Po naplnení vrečka poistného filtra a po prekročení jeho minimálneho objemu je nutné ho vymeniť.

Servisná služba

V prípade, že sa porucha nedá odstrániť, musí prístroj preskúšať pracovník zákazníckeho servisu.

Likvidácia

Zariadenie sa po skončení svojej životnosti musí odovzdať na likvidáciu v súlade so zákonnými požiadavkami.

Záruka

V každej krajine platia záručné podmienky našej distribučnej organizácie. Prípadné poruchy spotrebiča odstránime počas záručnej lehoty bezplatne, ak sú ich príčinou chyby materiálu alebo výrobné chyby. Pri uplatňovaní záruky sa spolu s dokladom o kúpe zariadenia láskavo obráťte na predajcu alebo na najbližší autorizovaný zákaznícky servis.

Príslušenstvo a náhradné diely

△ **NEBEZPEČENSTVO**



Používajte iba výrobcom povolené a nálepkou s výstrahou pred explóziou označené príslušenstvo na používanie konštrukčnej série 22. Používanie iných dielov príslušenstva môže spôsobiť riziko výbuchu.

Používajte len originálne príslušenstvo a originálne náhradné diely, pretože zaručujú bezpečnú a bezporuchovú prevádzku prístroja.

Informácie o príslušenstve a náhradných dieloch nájdete na stránke www.kaercher.com.

- Príslušenstvo nie je súčasťou dodávky. Príslušenstvo sa musí podľa spôsobu použitia samostatne.
- Bezchybná funkcia prístroja je zaručená iba pri použití hadice vysávača s menovitou šírkou DN42.
- Náhradné diely a príslušenstvo získate u predajcu alebo v pobočke firmy KÄRCHER.

EÚ Vyhlásenie o zhode

Týmto vyhlasujeme, že ďalej označený stroj zodpovedá na základe jeho koncepcie a konštrukcie a takisto vyhotovenia, ktoré sme dodali, príslušným základným požiadavkám na bezpečnosť a ochranu zdravia uvedeným v smerniciach EÚ. Pri zmene stroja, ktorá nebola nami odsúhlasená, stráca toto prehlásenie svoju platnosť.

Výrobok: Vysávač za mokra a sucha

Typ: 1.576-xxx

Príslušné Smernice EÚ:

2006/42/ES (+2009/127/ES)

2014/30/EÚ

2014/34/EU

Uplatňované harmonizované normy:

EN 55014-1: 2006+A1: 2009+A2: 2011

EN 55014-2: 2015

EN 60335-1

EN 60335-2-69

EN 61000-3-2: 2014

EN 61000-3-3: 2013

EN 62233: 2008

Uplatňované národné normy:

TRGS 519

Č. skúšobnej správy

713009565

TÜV SÜD

Ridlerstr. 65

80339 München

Označenie

II 3D 95 °C



5.966-011

Podpísaní jednáajú z poverenia a s plnou mocou predstavenstva.

H. Jenner
Chairman of the Board of Management

S. Reiser
Director Regulatory Affairs & Certification

Osoba zodpovedná za dokumentáciu:

S. Reiser

Alfred Kärcher SE & Co. KG
Alfred-Kärcher-Straße 28-40
71364 Winnenden (Germany)
Tel.: +49 7195 14-0
Fax: +49 7195 14-2212

Winnenden, 2018/10/01

Technické údaje

Typ		IVC 60/12-1 Ec H Z22
Sieťové napätie	V	220-240
Frekvencia	Hz	1~ 50-60
Menovitý výkon	W	1000
Objem nádoby	l	60
Množstvo vzduchu (max.) pri dĺžke nasávacej hadice 3 m	m ³ /h	140
Množstvo vzduchu (max.) pri dĺžke nasávacej hadice 10 m	m ³ /h	108
Podtlak (max.)	kPa (mbar)	22,3 (223)
Druh krytia	--	IP54
Krytie	--	I
Prípojka vysávacej hadice (C-DN/C-ID)	DN	72
Menovitá šírka hadice vysávača	DN	42
Dĺžka x Šírka x Výška	mm	970 x 690 x 995
Plocha filtra	m ²	0,95
Typická prevádzková hmotnosť	kg	59
Teplota okolia	°C	-10...+40
Relatívna vlhkosť vzduchu	%	30-90
Druh krytia ochrany proti vzplanutiu		II 3D 95 °C
Zistené hodnoty podľa EN 60335-2-69		
Hlučnosť L _{pA}	dB(A)	76
Nebezpečnosť K _{pA}	dB(A)	1
Hodnota vibrácií v ruke/ramene	m/s ²	<2,5
Nebezpečnosť K	m/s ²	0,2

Sieťový kábel	H07RN-F 3x1,5 mm ²	
	Čís. dielu	Dĺžka kábla
EU	6.649-915.0	10 m



Prije prve uporabe Vašeg uređaja pročitajte ove originalne radne upute, postupajte prema njima i sačuvajte ih za kasniju uporabu ili za sljedećeg vlasnika.

- Prije prvog stavljanja u pogon obavezno pročitajte sigurnosne naputke br. 5.956-249.0!
- U slučaju nepoštivanja uputa za uporabu i sigurnosnih naputaka može doći do oštećenja na uređaju i opasnosti za rukovatelja i druge osobe.
- U slučaju oštećenja pri transportu odmah obavijestite prodavača.

Pregled sadržaja

Zaštita okoliša	HR	1
Stupnjevi opasnosti	HR	1
Namjensko korištenje	HR	2
Sastavni dijelovi uređaja	HR	2
Simboli na uređaju	HR	3
Sigurnosni napuci	HR	3
Stavljanje u pogon	HR	4
Rukovanje	HR	4
Transport	HR	7
Skladištenje	HR	8
Njega i održavanje	HR	8
Otklanjanje smetnji	HR	10
Zbrinjavanje u otpad	HR	11
Jamstvo	HR	11
Pribor i pričuvni dijelovi	HR	11
EU izjava o usklađenosti	HR	12
Tehnički podaci	HR	13

Zaštita okoliša



Materijali ambalaže se mogu reciklirati. Molimo Vas da ambalažu ne odlažete u kućne otpatke, već ih predajte kao sekundarne sirovine.



Stari uređaji sadrže vrijedne materijale koji se mogu reciklirati te bi ih stoga trebalo predati kao sekundarne sirovine. Baterije, ulje i slični materijali ne smiju dospjeti u okoliš. Stoga Vas molimo da stare uređaje zbrinete preko odgovarajućih sabirnih suštava.

Napomene o sastojcima (REACH)

Aktualne informacije o sastojcima možete pronaći na stranici:

www.kaercher.com/REACH

Stupnjevi opasnosti

⚠ OPASNOST

Napomena koja upućuje na neposredno prijeteću opasnost koja za posljedicu ima teške tjelesne ozljede ili smrt.

⚠ UPOZORENJE

Napomena koja upućuje na eventualno opasnu situaciju koja može prouzročiti teške tjelesne ozljede ili smrt.

⚠ OPREZ

Napomena koja upućuje na eventualno opasnu situaciju koja može prouzročiti lakše ozljede.

PAŽNJA

Napomena koja upućuje na eventualno opasnu situaciju koja može prouzročiti materijalnu štetu.

Namjensko korištenje

- Ovaj je usisavač namijenjen za mokro i suho usisavanje podnih i zidnih površina.
- Uređaj je prikladan za usisavanje suhe i zapaljive prašine štetne po zdravlje u zoni 22, klasa prašine H sukladno EN 60 335-2-69.
- Uređaji izvedbe 22 prikladni su za usisavanje zapaljivih prašina u zoni 22. Nisu prikladni za priključivanje na strojeve koji generiraju prašinu.
- Uređaji izvedbe 22 nisu prikladni za usisavanje eksplozivnih prašina ili tekućina ni mješavina zapaljivih prašina i tekućina.
- Nakon primjene usisavača za azbest u izoliranom području u smislu njemačkog tehničkog pravila za rukovanje opasnim tvarima TRGS 519, on se više ne smije koristiti u nekontaminiranom području. Iznimke su dopuštene samo ako je usisavač za azbest prethodno dekontaminiran od strane stručnjaka sukladno TRGS 519 br. 2.7 i to u potpunosti, što znači ne samo vanjski plašt, već i primjerice hladna komora, mjesta za ugradnju električnih komponenata, same komponente i tako dalje. Stručnjak je dužan sve to zapisati i potpisati.
- Uređaj je prikladan za industrijsku primjenu, npr. u skladišnim i proizvodnim prostorima.
- Uređaj nije odobren za kranski pretovar.

Sastavni dijelovi uređaja

- 1 Strujni kabel
- 2 Natpisna pločica
- 3 Plosnati naborani filter
- 4 Usisna glava
- 5 Rukohvat usisne glave
- 6 Desna bravica mehanizma za spuštavanje
- 7 Međuprsten
- 8 Spojnica kompenzatora tlaka
- 9 Upravljač spremnika za prljavštinu
- 10 Kompenzator tlaka
- 11 Spremnik za prljavštinu
- 12 Lijeva bravica mehanizma za spuštavanje
- 13 Zapor usisne glave
- 14 Usisni nastavak na međuprstenu
- 15 Usisni nastavak na spremniku za prljavštinu
- 16 Priključna obujmica spremnika za prljavštinu
- 17 Upravljač podvozja s pozicijskom kočnicom
- 18 Držac podnog nastavka
- 19 Podvozje
- 20 Prihvatno korito
- 21 Priključna obujmica međuprstena
- 22 Rukohvat spremnika za prljavštinu
- 23 Držac usisne cijevi
- 24 Indikator podtlaka
- 25 Okretni prekidač
- 26 Poklopac filtra
- 27 Držac kabela
- 28 Potisna ručica
- 29 Kućište filtra
- 30 Filter dovodnog zraka
- 31 Opružna spona za uzemljenje
- 32 Zatvarači poklopca filtra

Simboli na uređaju

	Ne usisavajte izvore zapaljenja! Prikladno za usisavanje zapaljivih prašina klasa eksplozije prašina u zoni 22.	
	Plosnati naborani filter	
	kataloški br.	6.904-364.0
	Vrećica za zbrinjavanje otpada	
	kataloški br.	6.907-347.0
	Sigurnosna filtarska vreća	
	kataloški br.	6.904-420.0



Pri korištenju vrećice za otpad donji usisni nastavak mora biti dobro zatvoren.

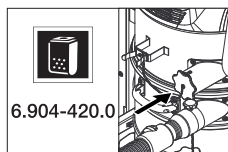

Pri korištenju sigurnosne filtarske vrećice gornji usisni nastavak mora biti dobro zatvoren.

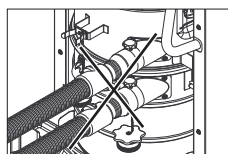

Na usisavač se ne smiju istovremeno priključiti dva usisna crijeva. Usisni nastavak mora biti dobro zatvoren priključnom obujmicom.

Sigurnosni napuci

⚠ OPASNOST

- Ako ispušni zrak izlazi natrag u prostoriju, onda u njoj mora postojati dovoljna izmjena zraka L . Za pridržavanje zahtjevanih graničnih vrijednosti volumen ispuhane zračne struje smije iznositi maksimalno 50% volumena svježeg zraka (zapremnina prostorije V_R x koeficijent izmjene zraka L_W). Bez posebne mjere prozračivanja vrijedi: $L_W = 1h^{-1}$.
- Uporaba uređaja i materijala za koje se treba koristiti, uključujući i sigurno zbrinjavanje usisanog materijala dopušteno je isključivo školovanom osoblju.
- Ovaj uređaj sadrži prašinu, koja je štetna po zdravlje. Postupke pražnjenja i održavanja, uključujući i zbrinjavanje spremnika za prašinu, smiju izvoditi stručnjaci koji nose odgovarajuću zaštitnu opremu.
- Uređajem ne radite bez potpunog filtracijskog sustava.
- Moraju se poštivati odgovarajuće sigurnosne odredbe za materijale s kojima se radi.
- Pribor koji je odobrio proizvođač električki je vodljiv. Ne smije se koristiti nikakav drugi pribor!
- Usisavajte samo sa svim filtarskim elementima, jer se u suprotnom može oštetiti usisni motor i doći do ugrožavanja zdravlja zbog izbacivanja sitne prašine.
- Obratite pozornost na sigurnosne odredbe za tvari koje treba usisavati. Kako pri propisnoj tako i pri nepropisnoj uporabi dijelovi uređaja mogu se zagrijati do 95 °C.
- Zabranjeno je koristiti produžni kabel.

U slučaju nužde

U slučaju nužde (npr. pri kratkom spoju ili drugim električnim greškama) uređaj isključite i izvucite utikač iz utičnice.

Stavljanje u pogon

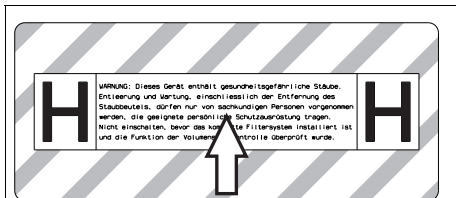

- Prema potrebi s priloženog lista s naljepnicama skinite naljepnicu s tekstom na Vašem jeziku i prelijepite na uređaj preko njemačkog teksta.

Pozor: Ovisno o primjeni, usisno crijevo može biti utaknuto u 2 različita usisna nastavka:

- 1 Usisni nastavak na međuprstenu:
 - a) Suho usisavanje s vrećicom za otpad: gruba prašina, nakratko veće količine prljavštine
 - b) Mokro usisavanje
- 2 Usisni nastavak na spremniku za prljavštinu:
 - a) Suho usisavanje sa sigurnosnom filtarskom vrećicom: azbest, fina prašina, dugotrajno veće količine prljavštine
 - b) Mokro usisavanje

⚠ UPOZORENJE

Ne usisavajte bez filtarskog elementa, jer se u suprotnom slučaju može oštetiti usisni motor i doći do ugrožavanja zdravlja zbog izbacivanja sitne prašine.

Napomena: Za prašine s energijom paljenja manjom od 1 mJ mogu vrijediti dodatni propisi.

- Uređaj postavite u radni položaj i po potrebi ga osigurajte pozicijskim kočnicama.
- Utaknite usisno crijevo (nije sadržano u isporuci) u odabrani usisni nastavak. Drugi usisni nastavak dobro zatvorite priključnom obujmicom, vidi "Rukovanje".
- Prije početka rada provjerite razinu napunjenosti spremnika za prljavštinu pa ga po potrebi ispraznite.
- Ovisno o primjeni, prilikom suhog usisavanja postavite vrećicu za otpad ili sigurnosnu filtarsku vrećicu, vidi „Suho usisavanje“.

- Uvjerite se da je spremnik za prljavštinu ispravno umetnut.
- Natakните željeni pribor (nije sadržan u isporuci).

Automatski nadzor usisne snage

Ovaj je uređaj opremljen sustavom za nadzor usisne snage. Ako brzina zraka u usisnom crijevu padne ispod 20 m/s, kontrolna lampica za podtlak zasvijetlit će crveno (vidi pod "Otklanjanje smetnji").

Napomena: Indikator podtlaka može povremeno zasvijetliti crveno i za vrijeme normalnog rada (npr. pri radu s podnim nastavkom), ako se protok zraka smanji (smanjenje presjeka), a time poveća podtlak.

Napomena: U takvim se slučajevima ne radi o kvaru, nego to samo ukazuje na, kao što je gore navedeno, smanjenje protoka zraka i povećanje podtlaka.

Antistatički sustav

Kroz uzemljene usisne nastavke vode se statički naboji. Na taj se način električno vodljivim priborom koji je odobren od strane proizvođača sprječavaju iskrenje i strujni udari.

Rukovanje

⚠ UPOZORENJE

Tijekom usisavanja nikada ne uklanjati plosnati naborani filter.

- Nekorišteni plosnati naborani filteri smiju se skladištiti i transportirati samo zapakirani (u kartonu).

Slika

- Prilikom ugradnje plosnatog naboranog filtra ne smiju se dodirivati njegove lamele.

Zatvaranje usisnog priključka

⚠ UPOZORENJE

Ugrožavanje zdravlja finom prašinom! Nakon što uklonite usisno crijevo, morate zatvoriti usisni priključak.

Slika

- Priključnu obujmicu precizno umetnite u usisni priključak.
- Ugurajte priključnu obujmicu do kraja.

Spremnik za prljavštinu

Napomena: Spremnik za prljavštinu mora se isprazniti kada je napunjen do donjeg ruba usisnog nastavka.

- Redovito provjeravajte razinu napunjenosti spremnika za prljavštinu, budući da se uređaj ne isključuje automatski.

Suho usisavanje

⚠ UPOZORENJE

- Na usisavač se ne smiju istovremeno priključiti dva usisna crijeva. Usisni nastavak mora biti dobro zatvoren priključnom obujmicom.
- Pri korištenju vrećice za otpad donji usisni nastavak mora biti dobro zatvoren.
- Pri korištenju sigurnosne filtarske vrećice gornji usisni nastavak mora biti dobro zatvoren.
- Ako se usisno crijevo priključi na pogrešan usisni nastavak, može doći do neispravnog rada uređaja (automatski nadzor usisne snage se aktivira, uvećana emisija prašine, vrećica za otpad se usisava prema gore).

Pozor: Ovisno o primjeni, usisno crijevo može biti utaknuto u 2 različita usisna nastavka:

- 1 Usisni nastavak na međuprstenu:
Suho usisavanje s vrećicom za otpad: gruba prašina, nakratko veće količine prljavštine
Uređaj je opremljen vrećicom za otpad, kataloški br. 6.907-347.0 (5 kom.).
- 2 Usisni nastavak na spremniku za prljavštinu:
Suho usisavanje sa sigurnosnom filtarskom vrećicom: azbest, fina prašina, dugotrajno veće količine prljavštine
Uređaj je opremljen sigurnosnom filtarskom vrećicom s poklopcem, kataloški br. 6.904-420.0 (5 komada).

Napomena: Ovim se uređajem mogu usisavati sve vrste prašine do klase H. Primjena vrećice za prašinu je zakonski propisana.

Napomena: Uređaj je kao industrijski usisavač prikladan za usisavanje suhe, zapaljive prašine s MAK vrijednostima.

Prelazak s mokrog na suho usisavanje

PAŽNJA

Pri prelasku s mokrog na suho usisavanje obratite pozornost na sljedeće:

Usisavanje suhe prašine s mokrim filtarskim elementom može dovesti do začepljenja filtra te ga time učiniti neupotrebljivim.

- Mokri filter prije korištenja dobro osušite ili zamijenite suhim.
- Po potrebi zamijenite filter na način opisan po točkom "Njega i održavanje".

Ugradnja vrećice za otpad/sigurnosne filtarske vrećice

- Zakočite pozicijske kočnice.

Slika 

- Izvucite kompenzator tlaka na gornjem kraju.

- Podignite bravice za deblokiranje mehanizma za spužtanje.

- Potisnu ručicu povucite prema gore. Spremnik se deblokira i spušta.

Slika 

- Izvucite spremnik držeći ga za ruku-hvat.

Slika 

- Postavite vrećicu za odlaganje otpada tako da bude pripijena uza stijenke i dno posude.

- Prevucite vrećicu za zbrinjavanje otpada preko spremnika.

Slika 

- Natakните sigurnosnu filtarsku vreću.

Slika 

- Prevucite sigurnosnu filtarsku vreću preko spremnika.

⚠ OPASNOST

Opasnost od eksplozije! Uz pomoć opružne spone osigurajte elektrostatičko uzemljenje između podvozja i spremnika za prljavštinu.

- Ponovo postavite spremnik i blokirajte ga potisnom ručicom.

⚠ UPOZORENJE



Opasnost od prignječenja! Pri zavravljivanju ni u kom slučaju nemojte držati ruke između spremnika za prljavštinu i međuprstena niti ih pružati u blizinu podiznih mehanizama. Spremnik zavravite tako što ćete objema rukama pritisnuti potisnu ručicu.

→ Ponovo utaknite kompenzator tlaka.

Mokro usisavanje

Pozor: Uvijek provjeravajte razinu napunjenosti spremnika za prljavštinu pri usisavanju većih količina tekućina, budući da se posuda može napuniti u roku od nekoliko sekundi pa može doći do prelijevanja.

⚠ OPASNOST

Tijekom mokrog usisavanja ne smije se usisavati prašina opasna po zdravlje.

- Za usisavanje mokre prljavštine prethodno se mora skinuti papirnata vrećica za otpad odnosno sigurnosna filtarska vrećica.

Uklanjanje vrećice za otpad/sigurnosne filtarske vrećice

- Zakočite pozicijske kočnice.
- Prema potrebi uklonite usisno crijevo.
- Zatvorite usisni priključak na spremniku za prljavštinu, vidi "Rukovanje".

Slika **G**

- Izvucite kompenzator tlaka na gornjem kraju.
- Podignite bravice za deblokiranje mehanizma za spuštanje.
- Potisnu ručicu povucite prema gore. Spremnik se deblokira i spušta.

Slika **D**

- Izvucite spremnik držeći ga za ruko-hvat.

Slika **I**

- Prevucite vrećicu za zbrinjavanje otpada prema gore.
- Vrećicu za otpad zatvorite predviđenom vrpcom tako da ne propušta.
- Izvadite vrećicu za zbrinjavanje otpada.
- Vrećicu za zbrinjavanje otpada odložite u otpad sukladno zakonskim odredbama.

Slika **II**

- Prevucite sigurnosnu filtarsku vreću prema gore.

Slika **III**

- Skinite zaštitnu foliju.
- Sigurnosnu filtarsku vreću zatvorite tako što ćete zalijepiti samoljepivi jezičak.
- Sigurnosnu filtarsku vreću izvucite prema natrag.

Slika **IV**

- Priključni usisni otvor sigurnosne filtarske vreće zatvorite poklopcem tako da ne propušta.

Slika **V**

- Sigurnosnu filtarsku vreću čvrsto zatvorite predviđenom vezicom.
- Izvadite sigurnosnu filtarsku vreću.
- Unutrašnjost spremnika prebrišite vlažnom krpom.
- Sigurnosnu filtarsku vreću odložite u otpad u hermetički zatvorenoj vrećici u skladu sa zakonskim odredbama.

- Ponovo postavite spremnik i blokirajte ga potisnom ručicom.

⚠ UPOZORENJE



Opasnost od prignječenja! Pri zavravljivanju ni u kom slučaju nemojte držati ruke između spremnika za prljavštinu i međuprstena niti ih pružati u blizinu podiznih mehanizama. Spremnik zavravite tako što ćete objema rukama pritisnuti potisnu ručicu.

→ Ponovo utaknite kompenzator tlaka.

Općenito

⚠ **OPREZ**

Pridržavajte se lokalnih propisa za zbrinjavanje otpadne vode.

- Nakon završetka mokrog usisavanja: Osušite plosnati naborani filtar. Spremnik prebrišite vlažnom krpom i ostavite neka se osuši.

Okretni prekidač

1	Uključivanje uređaja
0	Isključivanje uređaja

Uključivanje stroja

- Utaknite strujni utikač.
- Uključite uređaj okretanjem prekidača.

Čišćenje



- Obavite čišćenje.

Isključivanje uređaja

- Isključite uređaj okretanjem prekidača.
- Izvucite strujni utikač.

Nakon svake primjene

Pražnjenje spremnika

- Zakočite pozicijske kočnice.
- Slika 
- Izvucite kompenzator tlaka na gornjem kraju.
 - Podignite bravice za deblokiranje mehanizma za spuštanje.
 - Potisnu ručicu povucite prema gore. Spremnik se deblokira i spušta.
- Slika 
- Izvucite spremnik držeći ga za ruko-hvat.
 - Ispraznite spremnik.
 - Ponovo postavite spremnik i blokirajte ga potisnom ručicom.

⚠ **UPOZORENJE**



Opasnost od prignječenja! Pri završavanju ni u kom slučaju nemojte držati ruke između spremnika za prljavštinu i međuprstena niti ih pružati u blizinu podiznih mehanizama. Spremnik zavravite tako što ćete objema rukama pritisnuti potisnu ručicu.

- Ponovo utaknite kompenzator tlaka.

Čišćenje uređaja

- Usišite prljavštinu iz unutarnje i s vanjske strane uređaja pa uređaj prebrišite vlažnom krpom.
- Za čišćenje uređaja usisavanjem obavezno koristite usisavač iste ili bolje klasifikacije.
- Pribor po potrebi isperite vodom i osušite.

Čuvanje uređaja

- Omotajte strujni kabel o pripadajući držač.
- Omotajte usisno crijevo oko potisne ručice.
- Ugurajte podni nastavak i usisnu cijev u odgovarajuće držače.
- Uređaj odložite u suhu prostoriju i zaštitite ga od neovlaštenog korištenja.

Transport

⚠ **OPREZ**

Opasnost od ozljeda i oštećenja! Prilikom transporta pazite na težinu uređaja.

Uređaj treba pri transportu sigurno pričvrstiti. Za transport uređaja bez podizanja prašine moraju se poduzeti sljedeće mjere:

- Odložite usisno crijevo s priborom u priloženu vreću za transport. Zatvorite vreću za transport.

Kataloški br. transportne vreće:
6.277-454.0

- Zatvorite oba usisna priključka, vidi "Rukovanje".
- Otpustite pozicijske kočnice pa uređaj odgurajte držeći ga za potisnu ručicu.
- Uređaj premještajte držeći ga za podvo-zje, a ne za potisnu ručicu.
- Prilikom transporta vozilima osigurajte uređaj od klizanja i naginjanja sukladno odgovarajućim mjerodavnim propisima.

Skladištenje

△ OPREZ

Opasnost od ozljeda i oštećenja! Pri skladištenju imajte u vidu težinu uređaja.

Ovaj se uređaj smije skladištiti samo u zatvorenim prostorijama.

Njega i održavanje

△ OPASNOST

Uređaj prije svih radova na njemu isključite i izvucite strujni utikač iz utičnice.

Strojevi za uklanjanje prašine su sigurnosni uređaji za sprječavanje ili uklanjanje opasnosti u smislu BGV A1.

- Uređaj se za održavanje mora rastaviti, očistiti i servisirati ako je to izvodivo bez izazivanja opasnosti za servisno osoblje i druge osobe. Prikladne mjere opreza sadrže uklanjanje otrovnih tvari prije rastavljanja. Pobrinite se za obvezatno prozračivanje prilikom rastavljanja uređaja, čišćenja servisnih površina i prikladnu zaštitu osoblja.
- Otrovnost tvari valja s vanjskih dijelova uređaja ukloniti usisavanjem i obrisati ili ih obraditi sredstvima za brtvenje prije uklanjanja iz opasnog područja. Prilikom iznošenja iz opasnog područja svi se dijelovi uređaja smatraju onečišćenima. Kako bi se izbjeglo raspršivanje prašine, moraju se primijeniti odgovarajuće mjere.
- Pri obavljanju održavanja i popravljivanja moraju se ukloniti svi predmeti koje ne možete očistiti na zadovoljavajući način. Takvi se predmeti moraju zbrinuti u nepropusnim vrećicama sukladno važećim odredbama za uklanjanje takvog otpada.
- Usisne otvore valja pri transportu i održavanju uređaja zatvoriti priključnim obujmicama.

△ UPOZORENJE

Sigurnosni uređaji za sprječavanje opasnosti moraju se redovito održavati. To znači da najmanje jednom godišnje proizvođač ili odgovarajuća obučena osoba mora provjeriti njihovu sigurnosno-tehničku ispravnost, npr. zabrtvljenost uređaja, oštećenost filtra, ispravnost kontrolnih komponenata.

△ OPASNOST

Učinkovitost filtracije uređaja može se ispitati na način koji je specificiran u EN 60335-2-69 22.AA.201.2. Ovo ispitivanje se mora provesti najmanje jednom godišnje ili češće ako to zahtijevaju nacionalni propisi. Ako je rezultat ispitivanja negativan, test se mora ponoviti s novim plosnatim naboranim filtrom.

Napomena: Usisavači klase prašine H zahtijevaju održavanje po potrebi, ali najmanje jednom godišnje, kada ih eventualno treba popraviti i podvrgnuti ispitivanju od strane odgovarajućeg stručnjaka (kvalifikacija shodno TRGS 519 br. 5.4.3, st. 2). Rezultat ispitivanja mora se predočiti na zahtjev.

PAŽNJA

Opasnost od oštećenja! Za čišćenje ne upotrebljavajte silikonska sredstva za nježu.

- Jednostavne radove na održavanju i njezi možete obavljati sami.
- Vanjsku površinu uređaja i unutarnju stranu spremnika valja redovito brisati vlažnom krpom.

△ OPASNOST

Opasnost od prašine štetne po zdravlje. Kod radova na održavanju (npr. zamjena filtra) nosite zaštitnu masku za disanje P2 ili više kvalitete i odjeću za jednokratnu uporabu.

Zamjena plosnatog naboranog filtra

△ OPASNOST

Prašinu koja se stvara treba prevoziti u spremnicima nepropusnim za prašinu. Prešipanje nije dopušteno. Otpad s primjesama azbesta se mora zbrinuti sukladno propisima i pravilima za zbrinjavanje otpada.

△ UPOZORENJE

Glavni filtarski element nemojte više koristiti nakon što ga izvadite iz uređaja.

Fiksno ugrađene filtre smije mijenjati samo stručna osoba isključivo na za to predviđenim prikladnim mjestima (tzv. stanicama za dekontaminaciju).

Kataloški br. plosnatog naboranog filtra: 6.904-364.0

Slika 

- Odvijačem okrenite oba zatvarača poklopca filtra ulijevo. Zatvarači poklopca se istiskuju.
- Otvorite poklopac filtra.
- Izvadite plosnati naborani filter.

Slika 

- Kada izvadite plosnati naborani filter odmah ga uvijte u priloženu vreću i zatvorite.

Kataloški br. vreće: 6.592-049.0

- Rabljeni plosnati naborani filter zbrinite u hermetički zatvorenoj vrećici u skladu sa zakonskim odredbama.
- Uklonite nakupljenu prljavštinu na strani čistog zraka.
- Umetnite nov plosnati naborani filter.
- Zatvorite poklopac filtra tako da čujno dosjedne.
- Odvijačem utisnite oba zatvarača poklopca filtera i pričvrstite ih okretanjem udesno.

Zamjena vrećice za zbrinjavanje otpada

- Zakočite pozicijske kočnice.

Slika 

- Izvucite kompenzator tlaka na gornjem kraju.
- Podignite bravice za deblokiranje mehanizma za spuštanje.
- Potisnu ručicu povucite prema gore. Spremnik se deblokira i spušta.

Slika 

- Izvucite spremnik držeći ga za rukohvat.

Slika 

- Prevucite vrećicu za zbrinjavanje otpada prema gore.
- Vrećicu za otpad zatvorite predviđenom vrpcom tako da ne propušta.
- Izvadite vrećicu za zbrinjavanje otpada.
- Vrećicu za zbrinjavanje otpada odložite u otpad sukladno zakonskim odredbama.

Slika 

- Postavite novu vrećicu za odlaganje otpada tako da bude pripijena uza stijenke i dno posude.
- Prevucite vrećicu za zbrinjavanje otpada preko spremnika.

⚠ **OPASNOST**

Opasnost od eksplozije! Uz pomoć opružne spone osigurajte elektrostatičko uzemljenje između podvozja i spremnika za prljavštinu.

- Ponovo postavite spremnik i blokirajte ga potisnom ručicom.

⚠ **UPOZORENJE**



Opasnost od prignječenja! Pri zabavljanju ni u kom slučaju nemojte držati ruke između

spremnika za prljavštinu i međuprstena niti ih pružati u blizinu podiznih mehanizama. Spremnik završite tako što ćete objema rukama pritisnuti potisnu ručicu.

- Ponovo utaknite kompenzator tlaka.

Zamjena sigurnosne filtarske vreće

⚠ **OPASNOST**

Prašinu koja se stvara treba prevoziti u spremnicima nepropusnim za prašinu. Prešipanje nije dopušteno. Otpad s primjesama azbesta se mora zbrinuti sukladno propisima i pravilima za zbrinjavanje otpada.

⚠ **OPASNOST**

Spremnik za prašinu smiju zbrinjavati samo obučene osobe.

- Zakočite pozicijske kočnice.
- Uklonite usisno crijevo.
- Zatvorite usisni priključak na spremniku za prljavštinu, vidi "Rukovanje".

Slika 

- Izvucite kompenzator tlaka na gornjem kraju.
- Podignite bravice za deblokiranje mehanizma za spuštanje.
- Potisnu ručicu povucite prema gore. Spremnik se deblokira i spušta.

Slika 

- Izvucite spremnik držeći ga za rukohvat.

Slika 

- Prevucite sigurnosnu filtarsku vreću prema gore.

Slika 

- Skinite zaštitnu foliju.
- Sigurnosnu filtarsku vreću zatvorite tako što ćete zalijepiti samoljepivi jezičak.

→ Sigurnosnu filtarsku vreću izvucite prema natrag.

Slika 

→ Priključni usisni otvor sigurnosne filtarske vreće zatvorite poklopcem tako da ne propušta.

Slika 

→ Sigurnosnu filtarsku vreću čvrsto zatvorite predviđenom vezicom.

→ Izvadite sigurnosnu filtarsku vreću.

→ Unutrašnjost spremnika prebrišite vlažnom krpom.

→ Sigurnosnu filtarsku vreću odložite u otpad u hermetički zatvorenoj vrećici u skladu sa zakonskim odredbama.

Slika 

→ Nataknite novu sigurnosnu filtarsku vreću.

Slika 

→ Prevucite sigurnosnu filtarsku vreću preko spremnika.

OPASNOST

Opasnost od eksplozije! Uz pomoć opružne spona osigurajte elektrostatičko uzemljenje između podvozja i spremnika za prljavštinu.

→ Ponovo postavite spremnik i blokirajte ga potisnom ručicom.

UPOZORENJE



Opasnost od prignječenja! Pri zabavljanju ni u kom slučaju nemojte držati ruke između

spremnika za prljavštinu i međuprstena niti ih pružati u blizinu podiznih mehanizama. Spremnik zaboravite tako što ćete objema rukama pritisnuti potisnu ručicu.

→ Ponovo utaknite kompenzator tlaka.

Zamjena filtra dovodnog zraka

Slika 

→ Do kraja utaknite 2 odvijača za vijke s ravnim prerezom u otvore kućišta filtra na usisnoj glavi.

→ Oba odvijača pritisnite prema dolje pa izvadite kućište filtra, koristeći se pritom odvijačima kao polugom.

→ Izvadite kućište filtra.

→ Izvadite filter dovodnog zraka iz kućišta.

→ Umetnite novi filter dovodnog zraka u kućište.

→ Namjestite kućište filtra u usisnu glavu tako da dosjedne.

Otklanjanje smetnji

OPASNOST

Uređaj prije svih radova na njemu isključite i izvucite strujni utikač iz utičnice.

UPOZORENJE

Sva ispitivanja i radove na električnim dijelovima prepustite stručnjacima.

Napomena: U slučaju smetnje (npr. trganja filtra) morate odmah isključiti uređaj. Prije ponovnog puštanja u rad treba otkloniti smetnju.

Usisna tubina ne radi

→ Provjerite utičnicu i osigurač napajanja.

→ Provjerite strujni kabel i strujni utikač uređaja.

→ Uključite uređaj.

Usisna snaga se smanjuje

→ Odstranite začepjenja iz sisaljke, usisne cijevi, usisnog crijeva ili plosnatog naboranog filtra.

→ Zamijenite napunjenu vrećicu za zbrinjavanje otpada.

→ Zamijenite napunjenu sigurnosnu filtarsku vrećicu.

→ Provjerite jesu li usisna glava i spremnik dobro namješteni.

→ Ispravno uglavite poklopac filtra.

→ Zamijenite plosnati naborani filter.

→ Utaknite kompenzator tlaka na objema krajevima.

→ Otvoreni usisni nastavak dobro zatvorite priključnom obujmicom, vidi "Rukovanje".

– Termo-prekidač je zbog pregrijavanja prebacio motor u način rada u nuždi.

→ Ostavite uređaj da se ohladi. Zamijenite filter dovodnog zraka.

Izlaženje prašine prilikom usisavanja

- Provjerite je li plosnati naborani filter pravilno postavljen.
- Zamijenite plosnati naborani filter.

Indikator podtlaka svijetli crveno

- Zamijenite plosnati naborani filter.
- Zamijenite vrećicu za zbrinjavanje otpada čim se napuni i snaga usisavanja padne ispod minimuma.
- Zamijenite sigurnosnu filtarsku vreću čim se napuni i snaga usisavanja padne ispod minimuma.

Servisna služba

Ako se smetnja ne da otkloniti, servisna služba mora ispitati stroj.

Zbrinjavanje u otpad

Uređaj valja na kraju radnog vijeka zbrinuti u skladu sa zakonskim odredbama.

Jamstvo

U svakoj zemlji važe jamstveni uvjeti koje je izdala naša nadležna organizacija za distribuciju. Eventualne smetnje na stroju za vrijeme trajanja jamstva uklanjamo besplatno ukoliko je uzrok greška u materijalu ili proizvodnji. U slučaju koji podliježe garanciji obratite se, uz prilaganje potvrde o kupnji, Vašem prodavaču ili najbližoj ovlaštenoj servisnoj službi.

Pribor i pričuvni dijelovi

⚠ OPASNOST



Koristite samo onaj pribor koji dopušta proizvođač za primjenu

izvedbe 22 i koji je označen kao proizvod koji može podnijeti primjenu u eksplozivnim uvjetima. Primjenom drugih dijelova pribora može nastati opasnost od eksplozije.

Upotrebljavajte samo originalni pribor i originalne rezervne dijelove, oni jamče za siguran rad uređaja bez smetnji.

Informacije o priboru i rezervnim dijelovima možete pronaći na www.kaercher.com.

- U opsegu isporuke nije sadržan pribor. Pribor se ovisno o primjeni mora posebno naručiti.
- Besprijekoran rad uređaja zajamčen je samo kada se koriste usisna crijeva nazivne širine DN42.
- Pričuvne dijelove i pribor možete nabaviti kod Vašeg prodavača ili u Vašoj KÄRCHER podružnici.

EU izjava o usklađenosti

Izjavljujemo da navedeni uređaj u svojoj zamisli i konstrukciji te kod nas korištenoj izvedbi odgovara osnovnim sigurnosnim i zdravstvenim zahtjevima u skladu s niže navedenim direktivama Europske Zajednice. Ova izjava gubi valjanost u slučaju izmjene stroja koja nisu ugovorene s nama.

Proizvod: Usisavač za mokru i suhu prljavštinu

Tip: 1.576-xxx

Odgovarajuće smjernice EU:

2006/42/EZ (+2009/127/EZ)

2014/30/EU

2014/34/EU

Primijenjene usklađene norme:

EN 55014-1: 2006+A1: 2009+A2: 2011

EN 55014-2: 2015

EN 60335-1

EN 60335-2-69

EN 61000-3-2: 2014

EN 61000-3-3: 2013

EN 62233: 2008

Primijenjeni nacionalni standardi:

TRGS 519

Br. ispitnog izvješća

713009565

TÜV SÜD

Ridlerstr. 65

80339 München

Oznaka

II 3D 95 °C



5.966-011

Dolje potpisani djeluju u ime i po opunomoćenju uprave.

H. Jenner
Chairman of the Board of Management

S. Reiser
Director Regulatory Affairs & Certification

Opunomoćeni za izradu dokumentacije:

S. Reiser

Alfred Kärcher SE & Co. KG
Alfred-Kärcher-Straße 28-40
71364 Winnenden (Germany)
Tel.: +49 7195 14-0
Fax: +49 7195 14-2212

Winnenden, 2018/10/01

Tehnički podaci

Tip		IVC 60/12-1 Ec H Z22
Napon el. mreže	V	220-240
Frekvencija	Hz	1~ 50-60
Nazivna snaga	W	1000
Zapremnina spremnika	l	60
Maks. protok zraka pri duljini usisnog crijeva od 3 m	m ³ /h	140
Maks. protok zraka pri duljini usisnog crijeva od 10 m	m ³ /h	108
Maks. podtlak	kPa (mbar)	22,3 (223)
Zaštita	--	IP54
Klasa zaštite	--	I
Priključak usisnog crijeva (C-DN/C-ID)	DN	72
Nazivna širina usisnog crijeva	DN	42
Duljina x širina x visina	mm	970 x 690 x 995
Površina filtra:	m ²	0,95
Tipična radna težina	kg	59
Okolna temperatura	°C	-10...+40
Relativna vlažnost zraka	%	30-90
Stupanj zaštite od paljenja		II 3D 95 °C
Utvrđene vrijednosti prema EN 60335-2-69		
Razina zvučnog tlaka L _{pA}	dB(A)	76
Nepouzdanost K _{pA}	dB(A)	1
Vrijednost vibracije na ruci	m/s ²	<2,5
Nepouzdanost K	m/s ²	0,2

Strujni kabel	H07RN-F 3x1,5 mm ²	
	Br. dijela	Duljina kabela
EU	6.649-915.0	10 m



Pre prve upotrebe Vašeg uređaja pročitajte ove originalno uputstvo za rad, postupajte prema njemu i sačuvajte ga za kasniju upotrebu ili za sledećeg vlasnika.

- Pre prvog stavljanja u pogon obavezno pročitajte sigurnosne napomene br. 5.956-249.0!
- U slučaju nevažavanja radnog uputstva i sigurnosnih napomena može doći do oštećenja na uređaju i opasnosti za rukovaoca i druge osobe.
- U slučaju oštećenja pri transportu odmah obavestite prodavca.

Pregled sadržaja

Zaštita životne sredine	SR	1
Stepeni opasnosti	SR	1
Namensko korišćenje	SR	2
Sastavni delovi uređaja	SR	2
Simboli na uređaju	SR	3
Sigurnosne napomene	SR	3
Stavljanje u pogon.	SR	4
Rukovanje	SR	4
Transport.	SR	7
Skladištenje.	SR	8
Nega i održavanje	SR	8
Otklanjanje smetnji	SR	10
Odlaganje u otpad.	SR	11
Garancija.	SR	11
Pribor i rezervni delovi	SR	11
Izjava o usklađenosti sa propisima EU	SR	12
Tehnički podaci	SR	13

Zaštita životne sredine



Ambalaža se može ponovo preraditi. Molimo Vas da ambalažu ne bacate u kućne otpatke nego da je dostavite na odgovarajuća mesta za ponovnu preradu.



Stari uređaji sadrže vredne materijale sa sposobnošću recikliranja i treba ih dostaviti za ponovnu preradu. Baterije, ulje i slične materije ne smeju dospeti u životnu sredinu. Stoga Vas molimo da stare uređaje odstranjujete preko primerenih sabirnih sistema.

Napomene o sastojcima (REACH)

Aktuelne informacije o sastojcima možete pronaći na stranici:

www.kaercher.com/REACH

Stepeni opasnosti

⚠ OPASNOST

Napomena koja ukazuje na neposredno preteću opasnost koja dovodi do teških telesnih povreda ili smrti.

⚠ UPOZORENJE

Napomena koja ukazuje na eventualno opasnu situaciju koja može dovesti do teških telesnih povreda ili smrti.

⚠ OPREZ

Napomena koja ukazuje na eventualno opasnu situaciju, koja može izazvati lakše telesne povrede.

PAŽNJA

Napomena koja ukazuje na eventualno opasnu situaciju koja može izazvati materijalne štete.

Namensko korišćenje

- Ovaj usisivač je namenjen za mokro i suvo usisavanje podnih i zidnih površina.
- Uređaj je prikladan za usisavanje suve i zapaljive prašine kao i one koja je štetna po zdravlje i to u zoni 22, klasa prašine H shodno EN 60 335-2-69.
- Uređaji konstrukcije 22 prikladni su za usisavanje eksplozivnih prašina u zoni 22. Nisu prikladni za priključivanje na mašine koje generišu prašinu.
- Uređaji konstrukcije 22 nisu prikladni za usisavanje eksplozivnih prašina ili tečnosti niti mešavina zapaljivih prašina i tečnosti.
- Nakon upotrebe usisivača za azbest u izolovanom području u smislu nemačkog tehničkog pravila za rukovanje opasnim materijama TRGS 519, on više ne sme da se koristi u nekontaminiranom području. Izuzeci su dozvoljeni samo ako je odgovarajući stručnjak prethodno dekontaminirao usisivač za azbest u skladu sa TRGS 519 br. 2.7 i to u potpunosti, što znači ne samo spoljašnji plašt, već i na primer hladna komora, mesta za ugradnju električnih komponenta, same komponente i tako dalje. Dužnost stručnjaka je da sve to zapiše i potpiše.
- Ovaj uređaj je prikladan za industrijsku primenu, npr. u skladišnim i proizvodnim prostorima.
- Uređan nije odobren za kranski pretovar.

Sastavni delovi uređaja

- 1 Strujni kabal
- 2 Natpisna pločica
- 3 Pljosnati naborani filter
- 4 Usisna glava
- 5 Drška usisne glave
- 6 Desna bravica mehanizma za spuštanje
- 7 Međuprsten
- 8 Spojnica kompenzatora pritiska
- 9 Upravljač posude za prljavštinu
- 10 Kompenzator pritiska
- 11 Posuda za prljavštinu
- 12 Leva bravica mehanizma za spuštanje
- 13 Blokada usisne glave
- 14 Usisni nastavak na međuprstenu
- 15 Usisni nastavak na posudi za prljavštinu
- 16 Priključna objumica posude za prljavštinu
- 17 Upravljač pokretnog okvira sa pozicionom kočnicom
- 18 Držač za podni nastavak
- 19 Pokretni okvir
- 20 Prihvatno korito
- 21 Priključna objumica međuprstena
- 22 Drška posude za prljavštinu
- 23 Držač usisne cevi
- 24 Indikator negativnog pritiska
- 25 Obrtni prekidač
- 26 Poklopac filtera
- 27 Držač kabla
- 28 Potisna ručica
- 29 Kućište filtera
- 30 Filter dovodnog vazduha
- 31 Opružna spona za uzemljenje
- 32 Zatvarači poklopca filtera

Simboli na uređaju

	Ne usisavajte izvore zapaljenja! Prikladno za usisavanje zapaljive prašine razreda eksplozije prašine u zoni 22.	
	Pljosnati naborani filter	kataloški br. 6.904-364.0
	Vrećica za otpad	kataloški br. 6.907-347.0
	Sigurnosna filterska vreća	kataloški br. 6.904-420.0

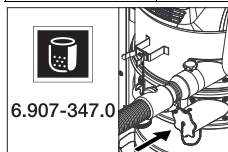

6.907-347.0

Prilikom upotrebe vrećice za otpad donji usisni nastavak mora da bude dobro

zatvoren.

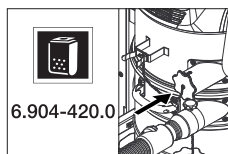

6.904-420.0

Prilikom upotrebe sigurnosne filterske vrećice gornji usisni nastavak mora da bude dobro

zatvoren.

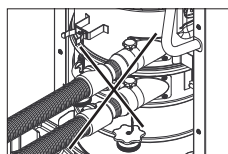

Na usisivač ne smeju istovremeno da se priključe dva usisna creva. Usisni nastavak mora da bude dobro zatvoren priključnom obujmicom.

Sigurnosne napomene

⚠ OPASNOST

- Ako se izduvni vazduh vraća nazad u prostoriju, onda u njoj mora postojati dovoljna razmena vazduha L . Za pridržavanje zahtevanih graničnih vrednosti zapremina izduvane vazdušne struje sme iznositi maksimalno 50% zapremine svežeg vazduha (zapremina prostorije V_R x koeficijent razmene vazduha L_w). Bez posebne mere provetranja važi: $L_w = 1h^{-1}$.
- Upotreba uređaja i materijala za koje je namenjen, uključujući i sigurno uklanjanje usisanog materijala dozvoljeno je isključivo školovanom osoblju.
- Ovaj uređaj sadrži prašinu, koja je štetna po zdravlje. Postupke pražnjenja i održavanja, uključujući i uklanjanje posude za prašinu, smeju izvoditi stručnjaci koji nose odgovarajuću zaštitnu opremu.
- Uređajem ne radite bez potpunog filtracionog sistema.
- Neophodno je pridržavati se odgovarajućih sigurnosnih odredbi za materijale sa kojima se radi.
- Pribor koji je odobren od strane proizvođača provodi električnu struju. Ne sme se koristiti nikakav drugi pribor!
- Usisavati samo sa svim elementima filtera, jer se inače usisni motor ošteti i nastane opasnost za zdravlje zbog povećanog izbacivanja fine prašine!
- Obratite pažnju na sigurnosne odredbe za materije koje treba usisavati. Kako pri propisnom tako i pri nepropisnom korišćenju delovi uređaja mogu se zagrejati do 95 °C.
- Korišćenje produžnog kabla nije dozvoljeno.

U slučaju nužde

U slučaju nužde (npr. pri kratkom spoju ili drugim električnim greškama) uređaj isključite i izvucite utikač iz utičnice.

Stavljanje u pogon

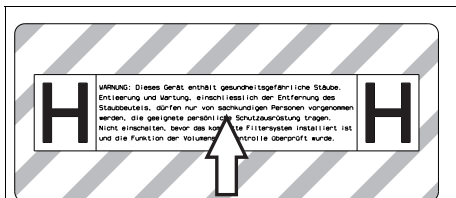

- Po potrebi sa priloženog lista s nalepticama skinite nalepnicu sa tekstom na Vašem jeziku i zalepite je na uređaj preko nemačkog teksta.

Pažnja: Zavisno od primene, usisno crevo može da se utakne u 2 različita usisna nastavka:

- 1 Usisni nastavak na međuprstenu:
 - a) Suvo usisavanje sa vrećicom za otpad: gruba prašina, nakratko i veće količine prljavštine
 - b) Mokro usisavanje
- 2 Usisni nastavak na posudi za prljavštinu:
 - a) Suvo usisavanje sa sigurnosnom filterskom vrećicom: azbest, fina prašina, trajno veće količine prljavštine
 - b) Mokro usisavanje

⚠ UPOZORENJE

Ne usisavajte bez filterskog elementa, jer u suprotnom može doći do oštećenja usisnog motora i ugrožavanja zdravlja zbog izbacivanja sitne prašine.

Napomena: Za prašine sa energijom paljenja manjom od 1 mJ mogu važiti dodatni propisi.

- Uređaj postavite u radni položaj i po potrebi ga osigurajte pozicionim kočnicama.
- Utaknite usisno crevo (nije sadržano u isporuci) u odabrani usisni nastavak. Drugi usisni nastavak dobro zatvorite priključnom obujmicom, vidi pod "Rukovanje".
- Pre početka rada proverite nivo napunjenosti posude za prljavštinu pa je po potrebi ispraznite.

- Zavisno od primene, prilikom suvog usisavanja postavite vrećicu za otpad ili sigurnosnu filtersku vrećicu, vidi pod „Suvo usisavanje“.
- Uverite se da je posuda za prljavštinu ispravno umetnuta.
- Natakните željeni pribor (nije sadržan u isporuci).

Automatska kontrola usisnog učinka

Ovaj uređaj je opremljen sistemom za nadgledanje usisne snage. Kada brzina vazduha u usisnom crevu opadne ispod 20 m/s, pali se crveni indikator negativnog pritiska (vidi poglavlje "Otklanjanje smetnji").

Napomena: Crveni indikator negativnog pritiska može povremeno da zasvetli i za vreme normalnog rada (npr. pri radu sa podnim usisnim nastavkom), ako se protok vazduha smanji (smanjenje preseka), a time poveća negativni pritisak.

Napomena: U takvim slučajevima se ne radi o kvaru, već to samo ukazuje na to da se, kao što je gore navedeno, smanjio protok vazduha i povećao podpritisak.

Antistatički sistem

Kroz uzemljen usisni nastavak provode se elektrostatički naboji. Na taj način se elektroprovodnim priborom odobrenim od strane proizvođača sprečavaju varničenja i strujni udari.

Rukovanje

⚠ UPOZORENJE

Tokom usisavanja nikada ne uklanjati pljosnati naborani filter.

- Neupotrebljeni pljosnati naborani filteri smeju da se skladište i transportuju samo u (kartonskom) pakovanju.

Slika

- Tokom ugradnje pljosnatog naboranog filtera zabranjeno je dodirivati njegove lamele.

Zatvaranje usisnog priključka

⚠ UPOZORENJE

*Ugrožavanje zdravlja finom prašinom!
Nakon što uklonite usisno crevo, morate zatvoriti usisni priključak.*

Slika 

- Priključnu obujmicu precizno umetnite u usisni priključak.
- Ugurajte priključnu obujmicu do kraja.

Posuda za prljavštinu

Napomena: Posuda za prljavštinu mora da se isprazni kada je napunjena do donje ivice usisnog nastavka.

- Redovno proveravajte nivo napunjenosti posude za prljavštin, budući da uređaj ne može automatski da se isključi.

Suvo usisavanje

⚠ UPOZORENJE

- Na usisivač ne smeju istovremeno da se priključe dva usisna creva. Usisni nastavak mora da bude dobro zatvoren priključnom obujmicom.
- Prilikom upotrebe vrećice za otpad donji usisni nastavak mora da bude dobro zatvoren.
- Prilikom upotrebe sigurnosne filterske vrećice gornji usisni nastavak mora da bude dobro zatvoren.
- Ako je usisno crevo priključeno na pogrešan usisni nastavak, može doći do neispravnog rada uređaja (automatsko nadgledanje usisne snage se ne aktivira, uvećana emisija prašine, vrećica za otpad se usisava prema gore).

Pažnja: Zavisno od primene, usisno crevo može da se utakne u 2 različita usisna nastavka:

- 1 Usisni nastavak na međuprstenu:
Suvo usisavanje sa vrećicom za otpad: gruba prašina, nakratko i veće količine prljavštine
Uređaj je opremljen vrećicom za otpad, kataloški br. 6.907-347.0 (5 kom.).

- 2 Usisni nastavak na posudi za prljavštinu:
Suvo usisavanje sa sigurnosnom filterskom vrećicom: azbest, fina prašina, trajno veće količine prljavštine
Uređaj je opremljen sigurnosnom filterskom vrećicom sa poklopcem, kataloški br. 6.904-420.0 (5 komada).

Napomena: Ovim uređajem mogu da se usisavaju sve vrste prašine do klase H. Upotreba vrećice za prašinu je propisana po zakonu.

Napomena: Uređaj je kao industrijski usisivač prikladan za usisavanje suve i zapaljive prašine sa vrednostima MAK.

Prelazak sa mokrog na suvo usisavanje

PAŽNJA

Pri prelasku sa mokrog na suvo usisavanje obratite pažnju na sledeće:

Usisavanje suve prašine sa mokrim filterskim elementom može dovesti do začepjenja filtera i time ga učiniti neupotrebljivim.

- Mokri filter pre korišćenja dobro osušite ili zamenite suvim.
- Po potrebi zamenite filter na način opisan po tačkom "Nega i održavanje".

Ugradnja vrećice za otpad/sigurnosne filterske vrećice

- Zakočite pozicione kočnice.
- Slika 
- Izvucite kompenzator pritiska na gornjem kraju.
 - Povucite uvis bravice za deblokiranje mehanizma za spuštanje.
 - Potisnu ručku povucite uvis. Posuda se deblokira i spušta.

Slika 

- Izvucite posudu držeći je za ručku.

Slika 

- Vrećicu za odlaganje otpada postavite tako da bude pripijena uz zid i dno posude.
- Prevucite vrećicu za otpad preko posude.

Slika F

→ Nataknite sigurnosnu filtersku vreću.

Slika G

→ Prevucite sigurnosnu filtersku vreću preko posude.

⚠ OPASNOST

Opasnost od eksplozije! Između pokretnog okvira i posude za prljavštinu obavezno mora biti omogućeno elektrostatičko uzemljenje putem opružne spona.

→ Ponovo postavite posudu i blokirajte je pomoću potisne ručke.

⚠ UPOZORENJE

Opasnost od prignječenja! Pri aretiranju ni u kom slučaju nemojte držati ruke između posude za prljavštinu i

međuprstena niti ih pružati u blizinu podiznih mehanizama. Posudu aretirajte tako što ćete obema rukama pritisnuti potisnu ručku.

→ Ponovo utaknite kompenzator pritiska.

Mokro usisavanje

Pažnja: Uvek proveravajte nivo napunjenosti posude za prljavštinu pri usisavanju većih količina tečnosti, budući da posuda može da se napuni u roku od nekoliko sekundi pa može doći do preliivanja.

⚠ OPASNOST

Prilikom mokrog usisavanja ne sme da se usisava prašina opasna po zdravlje.

– Za usisavanje mokre prljavštine prethodno se uvek mora skinuti vrećica za otpad ili sigurnosna filterska vrećica.

Skidanje vrećice za otpad/sigurnosne filterske vrećice

- Zakočite pozicione kočnice.
- Prema potrebi uklonite usisno crevo.
- Zatvorite usisni priključak na posudi za prljavštinu, vidi pod "Rukovanje".

Slika G

→ Izvucite kompenzator pritiska na gornjem kraju.

→ Povucite uvis bravice za deblokiranje mehanizma za spuštanje.

→ Potisnu ručku povucite uvis. Posuda se deblokira i spušta.

Slika D

→ Izvucite posudu držeći je za ručku.

Slika I

→ Prevucite vrećicu za otpad na gore.

→ Vrećicu za otpad zatvorite trakom za zatvaranje tako da ne propušta.

→ Izvadite vrećicu za otpad.

→ Vrećicu za otpad odložite u smeće u skladu sa zakonskim odredbama.

Slika J

→ Prevucite sigurnosnu filtersku vreću na gore.

Slika K

→ Skinite zaštitnu foliju.

→ Sigurnosnu filtersku vreću zatvorite tako što ćete zalepiti samolepljivi jezičak.

→ Sigurnosnu filtersku vreću izvucite unazad.

Slika L

→ Priključni usisni otvor sigurnosne filterske vreće zatvorite poklopcem tako da ne propušta.

Slika M

→ Sigurnosnu filtersku vreću čvrsto zatvorite predviđenom vezicom.

→ Izvadite sigurnosnu filtersku vreću.

→ Unutrašnjost posude prebrišite vlažnom krpom.

→ Sigurnosnu filtersku vreću bacite u otpad u hermetički zatvorenoj kesici u skladu sa zakonskim odredbama.

→ Ponovo postavite posudu i blokirajte je pomoću potisne ručke.

⚠ UPOZORENJE

Opasnost od prignječenja! Pri aretiranju ni u kom slučaju nemojte držati ruke između

posude za prljavštinu i međuprstena niti ih pružati u blizinu podiznih mehanizama.

Posudu aretirajte tako što ćete obema rukama pritisnuti potisnu ručku.

→ Ponovo utaknite kompenzator pritiska.

Opšte

⚠ **OPREZ**

Pridržavajte se lokalnih propisa za otklanjanje otpadne vode.

- Po završetku mokrog usisavanja: Osušite pljosnati naborani filter. Posudu prebrišite vlažnom krpom i ostavite da se osuši.

Obrtni prekidač

1	Uključivanje uređaja
0	Isključivanje uređaja

Uključivanje uređaja

- Utaknite strujni utikač.
- Uključite uređaj okretanjem obrtnog prekidača.

Čišćenje



- Obavite čišćenje.

Isključivanje uređaja

- Isključite uređaj okretanjem obrtnog prekidača.
- Izvucite strujni utikač.

Nakon svake primene

Pražnjenje posude

- Zakočite pozicione kočnice.
- Slika 
- Izvucite kompenzator pritiska na gornjem kraju.
 - Povucite uvis bravice za deblokiranje mehanizma za spuštanje.
 - Potisnu ručku povucite uvis. Posuda se deblokira i spušta.
- Slika 
- Izvucite posudu držeći je za ručku.
 - Ispraznite posudu.
 - Ponovo postavite posudu i blokirajte je pomoću potisne ručke.

⚠ **UPOZORENJE**



- Opasnost od prignječenja! Pri aretiranju ni u kom slučaju nemojte držati ruke između posude za prljavštinu i međuprstena niti ih pružati u blizinu podiznih mehanizama. Posudu aretirajte tako što ćete obema rukama pritisnuti potisnu ručku.
- Ponovo utaknite kompenzator pritiska.

Čišćenje uređaja

- Usisajte prašinu iz i sa uređaja i prebrišite ga vlažnom krpom.
- Za čišćenje uređaja usisavanjem obavezno koristite usisivač iste ili bolje klasifikacije.
- Pribor po potrebi isperite vodom i osušite.

Skladištenje uređaja

- Obmotajte strujni kabl oko držača kabla.
- Obmotajte usisno crevo oko potisne ručke.
- Ugurajte podni nastavak i usisnu cev u odgovarajuće držače.
- Uređaj odložite u suhu prostoriju i zaštitite ga od neovlašćenog korišćenja.

Transport

⚠ **OPREZ**

Opasnost od povreda i oštećenja! Prilikom transporta pazite na težinu uređaja.

Uređaj treba pri transportu sigurno pričvrstiti.

Za transport uređaja bez podizanja prašine moraju se preduzeti sledeće mere:

- Odložite usisno crevo sa priborom u priloženu vreću za transport. Zatvorite vreću za transport.
- Kataloški br. transportne vrećice: 6.277-454.0**
- Zatvorite oba usisna priključka, vidi pod "Rukovanje".
 - Otpustite pozicione kočnice pa uređaj odgurajte držeći ga za potisnu ručku.

- Uređaj premeštajte držeći ga za pokretni okvir, a ne za potisnu ručku.
- Prilikom transporta vozilima osigurajte uređaj od klizanja i nakretanja u skladu sa odgovarajućim važećim propisima.

Skladištenje

⚠ **OPREZ**

Opasnost od povreda i oštećenja! Pri skladištenju imajte u vidu težinu uređaja. Ovaj uređaj se sme skladištiti samo u zatvorenim prostorijama.

Nega i održavanje

⚠ **OPASNOST**

Uređaj pre svih radova na njemu isključite i izvucite strujni utikač iz utičnice.

Mašine za uklanjanje prašine su sigurnosni uređaji za sprečavanje ili uklanjanje opasnosti u smislu BGV A1.

- Uređaj se u cilju održavanja mora rastaviti, očistiti i servisirati ako je to izvodljivo bez izazivanja opasnosti po servisno osoblje i druge osobe. Prikadne mere predostrožnosti sadrže uklanjanje otrovnih materija pre rastavljanja. Pobrinite se za obavezno provetranje prilikom rastavljanja uređaja, čišćenja servisnih površina i prikladnu zaštitu osoblja.
- Otrovnne materije treba sa spoljašnjih delova uređaja ukloniti usisavanjem i prebrisati ili ih obraditi sredstvima za zaptivanje pre uklanjanja iz opasnog područja. Prilikom iznošenja iz opasnog područja svi delovi uređaja se smatraju zaprljanim. Kako bi se izbeglo raspršivanje prašine moraju se primenjivati odgovarajuće mere.
- Pri obavljanju održavanja i popravljanja moraju se ukloniti svi predmeti koje ne možete očistiti na zadovoljavajući način. Takvi se predmeti moraju otkloniti u nepropusnim kesama u skladu sa važećim odredbama za uklanjanje takvog otpada.
- Prilikom transporta i održavanja uređaja usisne otvore treba zatvoriti priključnim bujmicama.

⚠ **UPOZORENJE**

Sigurnosni uređaji za sprečavanje opasnosti moraju se redovno održavati. To znači da najmanje jednom godišnje proizvođač ili neko stručno lice mora proveriti da li je uređaj potpuno sigurnosno-tehnički ispravan, npr. da li je dobro zaptiven, da li je filter neoštećen kao i da li kontrolni elementi ispravno rade.

⚠ **OPASNOST**

Efikasnost filtracije uređaja može se ispitati na način koji je specificiran u EN 60 335-2-69 22.AA.201.2. Ovo ispitivanje mora da se obavi najmanje jednom godišnje ili češće ako to zahtevaju nacionalni propisi. Ukoliko je rezultat ispitivanja negativan, test mora da se ponovi sa novim pljosnatim naboranim filterom.

Napomena: Usisivači klase prašine H zahtevaju održavanje po potrebi, ali najmanje jednom godišnje, kada ih eventualno treba popraviti i podvrgnuti ispitivanju od strane odgovarajućeg stručnjaka (kvalifikacija shodno TRGS 519 br. 5.4.3, st. 2). Rezultat ispitivanja se mora predočiti na zahtev.

PAŽNJA

Opasnost od oštećenja! Za čišćenje ne koristite silikonska sredstva za negu.

- Jednostavne radove održavanja i nege možete obavljati sami.
- Spoljašnju površinu uređaja i unutrašnju stranu posude trebalo bi redovno brisati vlažnom krpom.

⚠ **OPASNOST**

Opasnost od prašine štetne po zdravlje. Za vreme izvođenja radova na održavanju (npr. zameni filtera) mora se nositi maska za zaštitu disajnih organa P2 ili kvalitetnija, a uz to i odelo za jednokratnu upotrebu.

Zamena pljosnatog naboranog filtera

⚠ **OPASNOST**

Prašinu koja se stvara treba prevoziti u posudama nepropusnim za prašinu. Presipanje nije dozvoljeno. Otpad sa primesama azbesta se mora ukloniti u skladu sa propisima i pravilima za uklanjanje otpada.

⚠ **UPOZORENJE**

Glavni filterski element nemojte više koristiti nakon što ga izvadite iz uređaja.

Fiksno ugrađene filtere sme menjati samo stručnjak i to isključivo na za to predviđenim prikladnim mestima (tzv. stanicama za dekontaminaciju).

Kataloški br. pljosnatog naboranog filtera: 6.904-364.0

Slika 

- Odvijačem okrenite oba zatvarača poklopca filtera ulevo. Zatvarači se istiskuju napolje.
- Otvorite poklopac filtera.
- Izvadite pljosnati naborani filter.

Slika 

→ Po vađenju pljosnatog naboranog filtera odmah ga treba umotati u priloženu vreću i zatvoriti.

Kataloški br. vreće: 6.592-049.0

- Stari pljosnati naborani filter bacite u otpad u hermetički zatvorenoj kesici u skladu sa zakonskim odredbama.
- Uklonite nakupljenu prljavštinu na strani čistog vazduha.
- Umetnite nov pljosnati naborani filter.
- Zatvorite poklopac filtera tako da se čujno uglavi.
- Odvijačem utisnite oba zatvarača poklopca filtera i pričvrstite ih okretanjem udesno.

Zamena vrećice za otpad

- Zakočite pozicione kočnice.

Slika 

- Izvucite kompenzator pritiska na gornjem kraju.
- Povucite uvis bravice za deblokiranje mehanizma za spuštanje.
- Potisnu ručku povucite uvis. Posuda se deblokira i spušta.

Slika 

- Izvucite posudu držeći je za ručku.

Slika 

- Prevucite vrećicu za otpad na gore.
- Vrećicu za otpad zatvorite trakom za zatvaranje tako da ne propušta.
- Izvadite vrećicu za otpad.

- Vrećicu za otpad odložite u smeće u skladu sa zakonskim odredbama.

Slika 

- Novu vrećicu za odlaganje otpada postavite tako da bude pripijena uz zid i dno posude.

- Prevucite vrećicu za otpad preko posude.

⚠ **OPASNOST**

Opasnost od eksplozije! Između pokretnog okvira i posude za prljavštinu obavezno mora biti omogućeno elektrostatičko uzemljenje putem opružne spona.

- Ponovo postavite posudu i blokirajte je pomoću potisne ručke.

⚠ **UPOZORENJE**



Opasnost od prignječenja! Pri aretiranju ni u kom slučaju nemojte držati ruke između

posude za prljavštinu i međuprstena niti ih pružati u blizinu podiznih mehanizama.

Posudu aretirajte tako što ćete obema rukama pritisnuti potisnu ručku.

- Ponovo utaknite kompenzator pritiska.

Zamena sigurnosne filterske vreće

⚠ **OPASNOST**

Prašinu koja se stvara treba prevoziti u posudama nepropusnim za prašinu.

Presipanje nije dozvoljeno. Otpad sa primesama azbesta se mora ukloniti u skladu sa propisima i pravilima za uklanjanje otpada.

⚠ **OPASNOST**

Posudu za prašinu smeju uklanjati u otpad samo obučene osobe.

- Zakočite pozicione kočnice.
- Uklonite usisno crevo.
- Zatvorite usisni priključak na posudi za prljavštinu, vidi pod "Rukovanje".

Slika 

- Izvucite kompenzator pritiska na gornjem kraju.
- Povucite uvis bravice za deblokiranje mehanizma za spuštanje.
- Potisnu ručku povucite uvis. Posuda se deblokira i spušta.

Slika **D**

→ Izvucite posudu držeći je za ručku.

Slika **I**

→ Prevucite sigurnosnu filtersku vreću na gore.

Slika **J**

→ Skinite zaštitnu foliju.

→ Sigurnosnu filtersku vreću zatvorite tako što ćete zalepiti samolepljivi jezičak.

→ Sigurnosnu filtersku vreću izvucite unazad.

Slika **K**

→ Priključni usisni otvor sigurnosne filterske vreće zatvorite poklopcem tako da ne propušta.

Slika **L**

→ Sigurnosnu filtersku vreću čvrsto zatvorite predviđenom vezicom.

→ Izvadite sigurnosnu filtersku vreću.

→ Unutrašnjost posude prebrišite vlažnom krpom.

→ Sigurnosnu filtersku vreću bacite u otpad u hermetički zatvorenoj kesici u skladu sa zakonskim odredbama.

Slika **F**

→ Nataknite novu sigurnosnu filtersku vreću.

Slika **G**

→ Prevucite sigurnosnu filtersku vreću preko posude.

⚠ OPASNOST

Opasnost od eksplozije! Između pokretnog okvira i posude za prljavštinu obavezno mora biti omogućeno elektrostatičko uzemljenje putem opružne sponje.

→ Ponovo postavite posudu i blokirajte je pomoću potisne ručke.

⚠ UPOZORENJE



Opasnost od prignječenja! Pri aretiranju ni u kom slučaju nemojte držati ruke između posude za prljavštinu i međuprstena niti ih pružati u blizinu podiznih mehanizama. Posudu aretirajte tako što ćete obema rukama pritisnuti potisnu ručku.

→ Ponovo utaknite kompenzator pritiska.

Zamena filtera dovodnog vazduha

Slika **Q**

→ 2 odvijača za zavrtnje sa prorezom utaknite do kraja u otvore kućišta filtera na usisnoj glavi.

→ Pritisnite oba odvijača prema dole pa izvadite kućište filtera koristeći se odvijačem kao polugom.

→ Izvadite kućište filtera.

→ Izvadite filter dovodnog vazduha iz kućišta filtera.

→ Postavite novi filter dovodnog vazduha u kućište filtera.

→ Namestite kućište filtera u usisnu glavu tako da dosedne.

Otklanjanje smetnji

⚠ OPASNOST

Uređaj pre svih radova na njemu isključite i izvucite strujni utikač iz utičnice.

⚠ UPOZORENJE

Sva ispitivanja i radove na električnim delovima prepustite stručnjacima.

Napomena: U slučaju smetnje (npr. kidanja filtera) morate odmah isključiti uređaj. Pre ponovnog puštanja u rad treba otkloniti smetnju.

Usisna tubina ne radi

→ Proverite utičnicu i osigurač napajanja.

→ Proverite strujni kabl i utikač uređaja.

→ Uključite uređaj.

Usisna snaga se smanjuje

→ Odstranite začepljenja iz usisnog nastavka, usisne cevi, usisnog creva ili pljosnatog naboranog filtera.

→ Zamenite napunjenu vrećicu za otpad.

→ Zamenite napunjenu sigurnosnu filtersku vrećicu.

→ Proverite da li su usisna glava i posuda dobro nameštene.

→ Ispravno uglavite poklopac filtera.

→ Zamenite pljosnati naborani filter.

→ Utaknite kompenzator pritiska na oba kraja.

- Otvoreni usisni nastavak dobro zatvorite priključnom objemnicom, vidi pod "Rukovanje".
- Termo-prekidač je zbog pregrijavanja prebacio motor na način rada u slučaju nužde.
- Ostavite uređaj da se ohladi. Zamenite filter dovodnog vazduha.

Izlaženje prašine prilikom usisavanja

- Proverite da li je pljosnati naborani filter pravilno postavljen.
- Zamenite pljosnati naborani filter.

Indikator negativnog pritiska svetli crveno

- Zamenite pljosnati naborani filter.
- Zamenite vrećicu za otpad čim se napuni i snaga usisavanja padne ispod minimuma.
- Zamenite sigurnosnu filtersku vreću čim se napuni i snaga usisavanja padne ispod minimuma.

Servisna služba

Ako se smetnja ne da otkloniti, servisna služba mora ispitati uređaj.

Odlaganje u otpad

Na kraju radnog veka uređaj treba ukloniti u skladu sa zakonskim odredbama.

Garancija

U svakoj zemlji važe garantni uslovi koje je izdala naša nadležna distributivna organizacija. Eventualne smetnje na uređaju za vreme trajanja garancije uklanjamo besplatno, ukoliko je uzrok greška u materijalu ili proizvodnji. U slučaju koji podleže garanciji obratite se sa potvrdom o kupovini Vašem prodavcu ili najbližoj ovlašćenoj servisnoj službi.

Pribor i rezervni delovi

⚠ OPASNOST



Koristite samo onaj pribor koji dozvoljava proizvođač za konstrukciju 22 i koji nosi nalepnicu s obaveštenjem o korišćenju u eksplozivnim uslovima. Upotrebom drugih delova pribora stvara se opasnost od eksplozije.

Koristite samo originalni pribor i originalne rezervne delove, oni pružaju garanciju za bezbedan i nesmetan rad uređaja.

Informacije o priboru i rezervnim delovima možete pronaći na www.kaercher.com.

- U obimu isporuke pribor nije sadržan. Pribor se mora po primeni posebno naručiti.
- Besprekoran rad uređaja garantuju samo usisna creva nominalnih širina DN42.
- Rezervne delove i pribor možete nabaviti kod Vašeg prodavca ili u Vašoj KÄRCHER poslovnici.

Izjava o usklađenosti sa propisima EU

Ovim izjavljujemo da ovde opisana mašina po svojoj koncepciji i načinu izrade, sa svim njenim modelima koje smo izneli na tržište, odgovara osnovnim zahtevima dole navedenih propisa Evropske Zajednice o sigurnosti i zdravstvenoj zaštiti. Ova izjava prestaje da važi ako se bez naše saglasnosti na mašini izvedu bilo kakve promene.

Proizvod: Usisivač za mokru i suhu prljavštinu

Tip: 1.576-xxx

Odgovarajuće EU-direktive:

2006/42/EZ (+2009/127/EZ)

2014/30/EU

2014/34/EU

Primenjene usklađene norme:

EN 55014-1: 2006+A1: 2009+A2: 2011

EN 55014-2: 2015

EN 60335-1

EN 60335-2-69

EN 61000-3-2: 2014

EN 61000-3-3: 2013

EN 62233: 2008

Primenjeni nacionalni standardi:

TRGS 519

Br. ispitnog protokola

713009565

TÜV SÜD

Ridlerstr. 65

80339 München

Oznaka

II 3D 95 °C



5.966-011

Potpisnici deluju po nalogu i uz punomoć upravnog odbora.

H. Jenner

Chairman of the Board of Management



S. Reiser

Director Regulatory Affairs & Certification

Opunomoćeni za izradu dokumentacije:

S. Reiser

Alfred Kärcher SE & Co. KG
Alfred-Kärcher-Straße 28-40
71364 Winnenden (Germany)
Tel.: +49 7195 14-0
Fax: +49 7195 14-2212

Winnenden, 2018/10/01

Tehnički podaci

Tip		IVC 60/12-1 Ec H Z22
Napon el. mreže	V	220-240
Frekvencija	Hz	1~ 50-60
Nominalna snaga	W	1000
Zapremina posude	l	60
Maks. protok vazduha pri dužini usisnog creva od 3 m	m ³ /h	140
Maks. protok vazduha pri dužini usisnog creva od 10 m	m ³ /h	108
Maks. podpritisak	kPa (mbar)	22,3 (223)
Stepen zaštite	--	IP54
Klasa zaštite	--	I
Priključak usisnog creva (C-DN/C-ID)	DN	72
Nominalna širina usisnog creva	DN	42
Dužina x širina x visina	mm	970 x 690 x 995
Površina filtera	m ²	0,95
Tipična radna težina	kg	59
Temperatura okoline	°C	-10...+40
Relativna vlažnost vazduha	%	30-90
Stepen zaštite od paljenja		II 3D 95 °C
Izračunate vrednosti prema EN 60335-2-69		
Nivo zvučnog pritiska L _{pA}	dB(A)	76
Nepouzdanost K _{pA}	dB(A)	1
Vrednost vibracije na ruci	m/s ²	<2,5
Nepouzdanost K	m/s ²	0,2

Strujni kabl	H07RN-F 3x1,5 mm ²	
	Br. dela	Dužina kabla
EU	6.649-915.0	10 m



Преди първото използване на
Вашия уред прочетете това

оригинално инструкция за работа,
действайте според него и го запазете за
по-късно използване или за следващия
притежател.

- Преди първото пускане в експлоатация непременно прочетете Упътването за експлоатация № 5.956-249.0!
- При пренебрегване на Упътването за експлоатация и на Указанията за безопасност могат да възникнат повреди по уреда и опасности за обслужващия го и за други лица.
- При транспортни дефекти незабавно информирайте търговеца.

Съдържание

Опазване на околната среда	BG	1
Степени на опасност	BG	1
Употреба по предназначение	BG	2
Елементи на уреда	BG	2
Символи на уреда	BG	3
Указания за безопасност . . .	BG	3
Пускане в експлоатация	BG	4
Обслужване	BG	5
Транспорт	BG	8
Съхранение	BG	8
Грижи и поддръжка	BG	9
Помощ при неизправности . .	BG	12
Отстраняване като отпадък .	BG	12
Гаранция	BG	12
Принадлежности и резервни части	BG	13
ЕС Декларация за съответствие	BG	13
Технически данни	BG	14

Опазване на околната среда



Опаковъчните материали могат да се рециклират. Моля не хвърляйте опаковките при домашните отпадъци, а ги предайте на вторични суровини с цел повторна употреба.



Старите уреди съдържат ценни материали, подлежащи на рециклиране, които могат да бъдат употребени повторно. Батерии, масла и подобни на тях не бива да попадат в околната среда. Поради това моля отстранявайте старите уреди, използвайки подходящи за целта системи за събиране.

Указания за съставките (REACH)

Актуална информация за съставките ще намерите на:

www.kaercher.com/REACH

Степени на опасност

⚠ ОПАСНОСТ

Указание за непосредствено грозяща опасност, която води до тежки телесни наранявания или до смърт.

⚠ ПРЕДУПРЕЖДЕНИЕ

Указание за възможна опасна ситуация, която може да доведе до тежки телесни наранявания или до смърт.

⚠ ПРЕДПАЗЛИВОСТ

Указание за възможна опасна ситуация, която може да доведе до леки наранявания.

ВНИМАНИЕ

Указание за възможна опасна ситуация, която може да доведе до материални щети.

Употреба по предназначение

- Тази прахосмукачка е предназначена за мокро и сухо почистване на подови и стенни повърхности.
- Уредът е подходящ за изсмукване на сухи, възпламеняеми, вредни за здравето прахове в зона 22 клас на запрашеност Н по EN 60 335–2–69.
- Уредите с конструкция 22 са подходящи за поемане на горим прах в зона 22. Те не са подходящи за свързване към образуващи прах машини.
- Уредите от конструкция 22 не са подходящи за засмукване на прах и течности с висок експлозивен риск както и за смеси от горящи прах и течности.
- След използване на азбест. изсмуквател в преграден диапазон по смисъла на TRGS 519 азбестовият изсмуквател повече не трябва да се използва в така наречения бял диапазон. Изключения се допускат, когато азбестовият изсмуквател преди това е бил напълно деконтаминиран от експерт съгласно TRGS 519 № 2.7 (т.е. не само външната обвивка, а също и напр. охлаждащото помещение, приградените помещения за електрически произв. материали, самите произв. материали и т.н.) Това трябва да се запише и да се подпише от експерта.
- Този уред е подходящ за промишлена употреба, напр. в складови и производствени зони.
- Не се разрешава товаренето на уреда на кран.

Елементи на уреда

- 1 Захранващ кабел
- 2 Типова табелка
- 3 Плосък филтър
- 4 Всмукателна глава
- 5 ръкохватка на всмукателната глава
- 6 Дясно деблокиране на спускащата механика
- 7 междинен пръстен
- 8 Куплунг за изравняване на налягането
- 9 водещо колело на резервоара за отпадъци
- 10 Изравняване на налягането
- 11 Резервоар за отпадъци
- 12 Ляво деблокиране на спускащата механика
- 13 Блокировка на смукателната тръба
- 14 Всмукателен крайник на междинния пръстен
- 15 Всмукателен крайник на резервоара за отпадъци
- 16 Присъединителна муфа резервоар за отпадъци
- 17 водещи колела на шасито със застопоряваща спирачка
- 18 Носач за подовата дюза
- 19 Шаси
- 20 събирателна вана
- 21 Присъединителна муфа междинен пръстен
- 22 ръкохватка на резервоара за изметаното
- 23 носач за всмукателната тръба
- 24 Контролна лампа „Вакуум“
- 25 Въртящ прекъсвач
- 26 Капак на филтъра
- 27 Държател за кабела
- 28 Плъзгаща скоба
- 29 Корпус на филтъра
- 30 Филтър за приточен въздух
- 31 Пружинна скоба за заземяване
- 32 Заклучващи щифтове на капака на филтъра

Символи на уреда

	Не изсмуквайте от запалителни източници! Подходяща за засмукване на горящ прах от класове на прахова експлозия в зона 22.
---	---

	Плосък филтър	
	№ за поръчка	6.904-364.0

	Торбичка за събиране	
	№ за поръчка	6.907-347.0

	Торбичка на обезопасителния филтър	
	№ за поръчка	6.904-420.0



При използване на торбичка за събиране долният всмукателен накрайник трябва

да е плътно затворен.

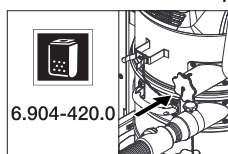

При използване на торбичка на обезопасителен филтър горният всмукателен накрайник трябва да е плътно затворен.

да е плътно затворен.

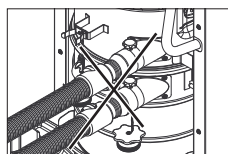

Към смукателя не бива да се свързват едновременно два всмукателни маркуча. Един

всмукателен накрайник трябва да е плътно затворен с присъединителната муфта.

Указания за безопасност

⚠ ОПАСНОСТ

- Ако отработения въздух се отвежда обратно в помещението, то в помещението трябва да е налична степен за обмяна на въздух L . За да се спазят необходимите гранични стойности, връщащият се обратно обеман поток може да възлиза максимално на 50 % от обемния поток на пресен въздух (обем на помещението V_R x степен на обмяна на въздух L_w). Без особени мероприятия по проветряване важи: $L_w = 14^{-1}$.
- Използване на уреда и на субстанциите, за които трябва да се използва, включително по сигурния метод на отстраняване на поетия материал само от обучен персонал.
- Този уред съдържа опасен здравото прах. Процесите на изпразване и поддръжка, включително отстраняването на резервоара за събиране на прах могат да бъдат извършвани само от специалисти, носещи съответно защитно оборудване.
- Уреда да не се експлоатира без пълната филтрационна система.
- Приложенияте разпоредби за безопасност, които се отнасят към третираните материали, трябва да се спазват.
- Разрешените от производителя принадлежности са електропроводими. Не е позволено използването на други принадлежности!
- Изсмуквайте само с всички филтърни елементи, тъй като в противен случай всмукателният мотор ще се повреди и ще настъпи опасност за здравето поради повишение на разпространението на фин прах!
- Да се спазват разпоредбите за безопасност за материалите, които се засмукват. При правилна/неправилна експлоатация частите на уреда могат да приемат до 95 °C.
- Не се позволява използването на удължителен кабел.

В случай на авария

В случай на авария (напр. при късо съединение или други електрически повреди) изключете уреда и извадете щепсела.

Пускане в експлоатация

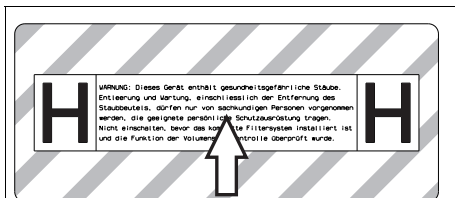

→ При нужда отлепете лепенката на съответния език на страната от приложения лист с лепенки и я залепете на уреда върху немския текст.

Внимание: В зависимост от употребата всмукателният маркуч може да бъде поставен в 2 различни всмукателни накрайника:

- 1 Всмукателен накрайник на междинния пръстен:
 - a) Сухо изсмукване с торбичка за събиране: Груб прах, големи количества отпадъци за кратко време
 - b) Мокро изсмукване
- 2 Всмукателен накрайник на резервоара за отпадъци:
 - a) Сухо изсмукване с торбичка на обезопасителния филтър: азбест, фин прах, непрекъснато големи количества отпадъци
 - b) Мокро изсмукване

⚠ ПРЕДУПРЕЖДЕНИЕ

Не изсмуквайте без филтърен елемент, тъй като в противен случай всмукателният мотор ще се повреди и ще настъпи опасност за здравето поради повишение на разпространението на фин прах!

Указание: За прахове със запалителна енергия под 1mJ могат да важат допълнителни разпоредби.

- Поставете уреда в работно положение, ако е необходимо, осигурете го със застопоряващи спирачки.
- Поставете всмукателния маркуч (не се съдържа в обема на доставката) в избрания всмукателен накрайник. Затворете плътно другия всмукателен накрайник с присъединителната муфа, вижте Обслужване.
- Проверете нивото на запълване на резервоара за отпадъци и ако е необходимо, изпразнете резервоара.
- В зависимост от приложението поставете торбичка за събиране или торбичка на обезопасителния филтър при сухо изсмукване, вижте „Сухо изсмукване“.
- Уверете се, че резервоарът за отпадъци е поставен както трябва.
- Поставете желаната принадлежност (не е в обема на доставката).

Автоматичен контрол на мощността на изсмукване

Уредът е оборудван с контрол на мощността на изсмукване. Щом скоростта на въздуха във всмукателния маркуч спадне под скоростта от 20 м/сек, контролната лампа "Вакуум" светва в червено (вижте "Помощ при неизправности").

Указание: Контролната лампа "Вакуум" може да светне за малко в червено по време на нормалната експлоатация (напр. при работа с подова дюза), ако се намали количеството на въздуха (намаление на напречното сечение), и поради това се повиши вакуума.

Указание: В тези случаи обаче не става въпрос за дефект, а както е казано по-горе за указание, че се е намалило количеството на въздуха и се е повишил вакуумът.

Антистатична система

През заземения всмукателен накрайник се отвеждат статичните заряди. По този начин с позволените от производителя електрически провеждащи принадлежности се предотвратяват образуването на искри и токови удари.

Обслужване

⚠ ПРЕДУПРЕЖДЕНИЕ

При изсмукване никога да не се отстранява плоския филтър.

- Неизползваните плоски филтри могат да се съхраняват и транспортират само в опаковката (кашон).

Фигура А

- Ламелите на плоския филтър не трябва да се докосват при монтажа.

Затваряне на извода за всмукване

⚠ ПРЕДУПРЕЖДЕНИЕ

Опасност за здравето поради фин прах! Щом бъде отстранен всмукателният маркуч, изводът за всмукване трябва да се затвори.

Фигура В

- Присъединителната муфа да се постави съвсем точно в извода за всмукване.
- Присъединителната муфа да се пръне до край.

Резервоар за отпадъци

Указание: Резервоарът за отпадъци трябва да бъде изпразнен, когато е напълнен до горния ръб на всмукателния накрайник.

- Проверявайте редовно нивото на запълване на резервоара за отпадъци, тъй като уредът не се изключва автоматично.

Сухо изсмукване

⚠ ПРЕДУПРЕЖДЕНИЕ

- Към смукателя не бива да се свързват едновременно два всмукателни маркуча. Един всмукателен накрайник трябва да е плътно затворен с присъединителната муфа.
- При използване на торбичка за събиране долният всмукателен накрайник трябва да е плътно затворен.

- При използване на торбичка на обезопасителен филтър горният всмукателен накрайник трябва да е плътно затворен.
- Ако всмукателният маркуч е свързан на грешен всмукателен накрайник, може да се стигне до грешни функции на уреда (автоматичният контрол на мощността на изсмукване не се задейства, повишени емисии на прах, торбичката за събиране се засмуква нагоре).

Внимание: В зависимост от употребата всмукателният маркуч може да бъде поставен в 2 различни всмукателни накрайника:

- 1 Всмукателен накрайник на междинния пръстен:
Сухо изсмукване с торбичка за събиране: Груб прах, големи количества отпадъци за кратко време
Уредът е оборудван с хартиена торбичка за събиране, № за поръчка 6.907-347.0 (5 броя).
- 2 Всмукателен накрайник на резервоара за отпадъци:
Сухо изсмукване с торбичка на обезопасителния филтър: азбест, фин прах, непрекъснато големи количества отпадъци
Уредът е оборудван с торбичка на обезопасителния филтър със затварящ капак, № за поръчки 6.904-420.0 (5 броя).

Указание: С този уред могат да се всмукват всички видове прах до клас на запрашеност Н. Използването на торбичка за събиране на праха се препоръчва съгласно закона.

Указание: Като индустриална прахосмукачка уредът е подходящ за изсмукване на сух, възпламеним прах с МАК-стойности.

Превключване от мокро на сухо изсмукване

ВНИМАНИЕ

При превключване от мокро на сухо изсмукване имайте предвид следното:

Изсмукването на сух прах при влажен филтър е елемент задръства филтъра и може да го направи негоден за употреба.

- Мокрият филтър да се изсуши добре преди употреба или да се смени със сух.
- При необходимост да се смени филтъра, описано е в точка "Грижи и поддръжка".

Поставяне на торбичка за събиране/торбичка на обезопасителния филтър

- Блокирайте застопоряващите спиралки.
- Фигура **А**
- Извадете изравняването на налягането от горния край.
 - Издърпайте нагоре блокировките на спускащата механика.
 - Издърпайте плъзгащата скоба нагоре. Резервоарът се деблокира и се спуска.

Фигура **Б**

- Издърпайте резервоара от ръкохватката.

Фигура **В**

- Поставете торбичката за събиране така, че да застане плътно до стената на резервоара и на пода на резервоара.
- Нахлузете торбичката за събиране на резервоара.

Фигура **Г**

- Поставяне на торбичката на обезопасителния филтър.

Фигура **Д**

- Нахлузване на торбичката на обезопасителния филтър на резервоара.

⚠ ОПАСНОСТ

Опасност от експлозия! Трябва да се гарантира електрическото заземяване между шасито и резервоара за отпадъци с пружинната скоба.

- Поставете отново резервоара и го блокирайте с плъзгащата скоба.

⚠ ПРЕДУПРЕЖДЕНИЕ



Опасност от прищипване!

По време на блокирането в никакъв случай не дръжте ръцете си между резервоара за отпадъци или не ги поставяйте в близост до повдигащата механика. Блокирайте резервоара посредством задействане на плъзгащата скоба с две ръце.

- Поставете отново изравняването на налягането.

Мокро изсмукване

Внимание: Проверявайте постоянно нивото на запълване на резервоара за отпадъци при поемане на високи количества течност, тъй като резервоарът може да се напълни за няколко секунди и да прелее.

⚠ ОПАСНОСТ

При мокро изсмукване не трябва да се поема застрашаващ здравето прах.

- При изсмукване на мокри замърсявания винаги трябва да се отстранява торбичката за събиране или торбичката на обезопасителния филтър.

Отстраняване на торбичка за събиране/торбичка на обезопасителния филтър

- Блокирайте застопоряващите спиралки.
- Ако е необходимо, отстранете всмукателния маркуч.
- Затворете извода за всмукване на резервоара за отпадъци, вижте Обслужване.

Фигура **А**

- Извадете изравняването на налягането от горния край.

- Издърпайте нагоре блокировките на спускащата механика.
- Издърпайте плъзгащата скоба нагоре. Резервоарът се деблокира и се спуска.

Фигура **D**

- Издърпайте резервоара от ръкохватката.

Фигура **H**

- Издърпайте нагоре торбичката за събиране.
- Затворете торбичката за събиране плътно с лентата за затваряне.
- Свалете торбичката за събиране.
- Отстранете торбичката за събиране като отпадък съгласно законовите предписания.

Фигура **I**

- Издърпване нагоре на торбичката на обезопасителния филтър.

Фигура **J**

- Свлячане на защитното фолио.
- Торбичката на обезопасителния филтър да се затвори със самозалепваща планка.
- Торбичката на обезопасителния филтър да се извади назад.

Фигура **K**

- Отворът на извода за всмукване на торбичката на обезопасителния филтър да се затвори добре със затварящ капак.

Фигура **L**

- Затворете добре обезопасителната филтърна торбичка с поставената връзка на кабел.
- Извадете обезопасителната филтърна торбичка.
- Отвътре резервоарът се почиства с влажна кърпа.
- Използваната обезопасителна филтърна торбичка отстранете в прахонепропускаема затворена торба, съгласно законовите разпоредби.

- Поставете отново резервоара и го блокирайте с плъзгащата скоба.

⚠ ПРЕДУПРЕЖДЕНИЕ



*Опасност от прищипване!
По време на блокирането в
никакъв случай не дръжте*

ръцете си между резервоара за отпадъци или не ги поставяйте в близост до подвижната механика. Блокирайте резервоара посредством задействане на плъзгащата скоба с две ръце.

- Поставете отново изравняването на налягането.

Общи положения

⚠ ПРЕДПАЗЛИВОСТ

Да се спазват местните разпоредби за работа с отпадни води.

- След приключване на мокрото изсмукване: Подсушете плоския филтър. Почистете резервоара с влажна кърпа и го подсушете.

Въртящ прекъсвач

1	Уред ВКЛ
0	Уред ИЗКЛ

Включване на уреда

- Включете щепсела в електрическата мрежа.
- Включете уреда от въртящия прекъсвач.

Режим почистване

- Извършете почистването.

Изключете уреда

- Изключете уреда от въртящия прекъсвач.
- Издърпайте щепсела.

След всяка употреба

Изпразване на резервоара

- Блокирайте застопоряващите спиралки.
- Фигура 
- Извадете изравняването на налягането от горния край.
 - Издърпайте нагоре блокировките на спускащата механика.
 - Издърпайте плъзгащата скоба нагоре. Резервоарът се деблокира и се спуска.

Фигура 

- Издърпайте резервоара от ръкохватката.
- Изпразнете резервоара.
- Поставете отново резервоара и го блокирайте с плъзгащата скоба.

ПРЕДУПРЕЖДЕНИЕ



*Опасност от прищипване!
По време на блокирането в
никакъв случай не дръжте*

ръцете си между резервоара за отпадъци или не ги поставяйте в близост до повдигащата механика. Блокирайте резервоара посредством задействане на плъзгащата скоба с две ръце.

- Поставете отново изравняването на налягането.

Почистване на уреда

- Почиствайте уреда отвътре и отвън посредством изсмукване и изтриване с влажна кърпа.
- При изсмукване на уреда да се използва прахосмукачка поне от същия или от по-висок клас.
- Ако е необходимо, изплакнете елементите от окомплектовката с вода и ги подсушете.

Съхранение на уреда

- Навийте мрежовия кабел около държателя за кабела.
- Навийте всмукателния маркуч около плъзгащата скоба.
- Поставете дюзата за под и всмукателната тръба в съответния носач.
- Уредът да се съхранява в сухо помещение и да се осигури против некомпетентна употреба.

Транспорт

ПРЕДПАЗЛИВОСТ

*Опасност от нараняване и повреда!
При транспорт имайте пред вид теглото на уреда.*

При транспорт на уреда се погрижете за здраво закрепване.

Следните мерки трябва да се предприемат за безпашен транспорт на уреда:

- Маркуча за всмукване с принадлежностите да се постави в доставената с уреда транспортна торба. Затваряне на транспортната торба.

№ за поръчка за транспортна торба: 6.277-454.0

- Затворете двата извода за всмукване, вижте Обслужване.
- Освободете застопоряващите спиралки и избутайте уреда за плъзгащата скоба.
- За разтоварването хванете уреда за шасито, не за плъзгащата скоба.
- При транспорт в автомобили осигурявайте уреда съгласно валидните директиви против плъзгане и преобръщане.

Съхранение

ПРЕДПАЗЛИВОСТ

*Опасност от нараняване и повреда!
При съхранение имайте пред вид теглото на уреда.*

Съхранението на този уред е позволено само във вътрешни помещения.

Грижи и поддръжка

⚠ **ОПАСНОСТ**

Преди всички дейности по уреда той да се изключи и да се извади щепсела.

Отстраняващите прах машини са предпазни приспособления за предотвратяване или отстраняване на опасности по смисъла на Федералното сдружение за информация в здравеопазването и защата на потребителите А1.

- За поддръжка от страна на потребителя уреда трябва да се разглоби, да се почисти и да се поддържа, доколкото това е възможно да се извърши без това да предизвиква опасност за персонала по поддръжката и други лица. Подходящите предпазни мероприятия съдържат отстраняване на отровите преди разглобяването. Погрижете се за филтриране на принудителното отстраняване на отровите на местото, където се разглобява уреда, почистване на повърхностите при поддръжката и подходяща защита на персонала.
- Отровите от външните части на уреда се отстраняват по метода на изсмукване и избърсване до сухо, или се третират с уплътняващи средства, преди да се изнесат от опасната област. Всички части на уреда трябва да се разглеждат като замърсени, когато се изнесат от опасната област. Трябва да бъдат предприети подходящи мерки за предотвратяване на разпръскване на праха.
- При провеждане на дейностите по поддръжка и поправка трябва да се изхвърлят всички замърсени предмети, които не са могли да бъдат почистени задоволително. Такива предмети трябва да се отстраняват в непропускливи торби, в съответствие с валидните разпоредби за отстраняване на такива отпадъци.
- При транспортиране и поддръжка на уреда всмукателните отвори трябва да бъдат затворени с присъединителните муфи.

⚠ **ПРЕДУПРЕЖДЕНИЕ**

Предпазните приспособления за предотвратяване на опасности трябва да се поддържат редовно. Това означава, че минимум веднъж годишно техниката на безопасност на тяхната функция трябва да се проверява от производител или оторизирано от него лице, напр. херметичността на уреда, увреждания на филтъра, функцията на контролните приспособления.

⚠ **ОПАСНОСТ**

Ефикасната работа на филтрацията на уреда може да се провери с тестови методи, специфицирани както в EN 60 335–2–69 22.AA.201.2. Тази проверка трябва да се извършва минимум ежегодно или по-често, ако това е заложено в националните изисквания.

При отрицателен резултат от проверката тествът да се повтори с нов плосък филтър.

Указание: Прахосмукачки с клас на прахеност H при необходимост трябва да се подлагат на текуща поддръжка или да се ремонтират и да се проверяват от експерт (квалификация съгл. TRGS 519 № 5.4.3, абз. 2) Резултатът от проверката да се предоставя при поискване.

ВНИМАНИЕ

Опасност от увреждане! За почистване не използвайте препарати за поддръжка, съдържащи силикон.

- Обичайните дейности по поддръжката можете да извършите и сами.
- Повърхността на уреда и вътрешната страна на резервоара трябва да се почистват редовно с влажна кърпа.

⚠ **ОПАСНОСТ**

Опасност поради опасен за здравето прах. При дейности по поддръжката (напр. смяна на филтър) да се носи респиратор P2 или с по-високо качество и облекло за еднократна употреба.

Смяна на плоския филтър

⚠ **ОПАСНОСТ**

Получилият се прах да се транспортира в прахонепропускливи резервоари. Не се допуска пресипване. Отстраняването на съдържащите азбест отпадъци да се предприема съгласно разпоредбите и правилата за отстраняване на отпадъци.

⚠ **ПРЕДУПРЕЖДЕНИЕ**

След сваляне от уреда повече не използвайте главния филтърен елемент.

Вградените постоянно филтри могат да се сменят от експерти само н подходящи места (напр. така наречените станции за деконтаминация).

№ за поръчка Плосък филтър: 6.904-364.0

Фигура **M**

→ Завъртете двата заключващи щифта на капака на филтъра с отвертка по посока обратна на часовниковата стрелка. Заключващите щифтове се освобождават.

→ Отворете капака на филтъра.

→ Свалете плоския филтър.

Фигура **N**

→ При свалянето на плоския филтър веднага го обвийте с доставената заедно с него торба и го затворете.

№ за поръчка Торбичка: 6.592-049.0

→ Използвания плосък филтър отстранете в прахонепропускаема затворена торба, съгласно законовите разпоредби.

→ Изпадналата мръсотия отстранете откъм страната за чист въздух.

→ Да се постави нов плосък филтър.

→ Затворете капака на филтъра, трябва да се чуе фиксирането.

→ Натиснете двата заключващи щифта на капака на филтъра с отвертка навътре и ги закрепете в посока на часовниковата стрелка.

Смяна на торбичката за събиране

→ Блокирайте застопооряващите спиралки.

Фигура **O**

→ Извадете изравняването на налягането от горния край.

→ Издърпайте нагоре блокировките на спускащата механика.

→ Издърпайте плъзгащата скоба нагоре. Резервоарът се деблокира и се спуска.

Фигура **P**

→ Издърпайте резервоара от ръкохватката.

Фигура **Q**

→ Издърпайте нагоре торбичката за събиране.

→ Затворете торбичката за събиране плътно с лентата за затваряне.

→ Свалете торбичката за събиране.

→ Отстранете торбичката за събиране като отпадък съгласно законовите предписания.

Фигура **R**

→ Поставете нова торбичка за събиране така, че да застане плътно до стената на резервоара и на пода на резервоара.

→ Нахлузете торбичката за събиране на резервоара.

⚠ **ОПАСНОСТ**

Опасност от експлозия! Трябва да се гарантира електрическото заземяване между шасито и резервоара за отпадъци с пружинната скоба.

→ Поставете отново резервоара и го блокирайте с плъзгащата скоба.

⚠ **ПРЕДУПРЕЖДЕНИЕ**



Опасност от прищипване!

По време на блокирането в никакъв случай не дръжте

ръцете си между резервоара за отпадъци или не ги поставяйте в близост до повдигащата механика. Блокирайте резервоара посредством задействане на плъзгащата скоба с две ръце.

→ Поставете отново изравняването на налягането.

Сменете торбичката на обезопасителния филтър

⚠ **ОПАСНОСТ**

Получилият се прах да се транспортира в прахонепропускливи резервоари. Не се допуска пресипване. Отстраняването на съдържачите азбест отпадъци да се предприема съгласно разпоредбите и правилата за отстраняване на отпадъци.

⚠ **ОПАСНОСТ**

Отстраняването на резервоара за събиране на прах може да се извърши само от компетентни лица.

- Блокирайте застопоряващите спиралки.
- Отстранете всмукателния маркуч.
- Затворете извода за всмукване на резервоара за отпадъци, вижте Обслужване.

Фигура 6

- Извадете изравняването на налягането от горния край.
- Издърпайте нагоре блокировките на спускащата механика.
- Издърпайте плъзгащата скоба нагоре. Резервоарът се деблокира и се спуска.

Фигура 7

- Издърпайте резервоара от ръкохватката.

Фигура 8

- Издърпване нагоре на торбичката на обезопасителния филтър.

Фигура 9

- Сваляне на защитното фолио.
- Торбичката на обезопасителния филтър да се затвори със самозалепваща планка.
- Торбичката на обезопасителния филтър да се извади назад.

Фигура 10

- Отворът на извода за всмукване на торбичката на обезопасителния филтър да се затвори добре със затварящ капак.

Фигура 11

- Затворете добре обезопасителната филтърна торбичка с поставената връзка на кабел.
- Извадете обезопасителната филтърна торбичка.
- Отвътрe резервоарът се почиства с влажна кърпа.
- Използваната обезопасителна филтърна торбичка отстранете в прахонепропускома затворена торба, съгласно законовите разпоредби.

Фигура 12

- Поставете нова торбичка на обезопасителния филтър.

Фигура 13

- Нахлузване на торбичката на обезопасителния филтър на резервоара.

⚠ **ОПАСНОСТ**

Опасност от експлозия! Трябва да се гарантира електрическото заземяване между шасито и резервоара за отпадъци с пружинната скоба.

- Поставете отново резервоара и го блокирайте с плъзгащата скоба.

⚠ **ПРЕДУПРЕЖДЕНИЕ**



Опасност от прищипване! По време на блокирането в никакъв случай не дръжте ръцете си между резервоара за отпадъци или не ги поставяйте в близост до повдигащата механика. Блокирайте резервоара посредством задействане на плъзгащата скоба с две ръце.

- Поставете отново изравняването на налягането.

Смяна на филтър за приточен въздух

Фигура 14

- Поставете 2 плоски отвертки в отворите на корпуса на филтъра на всмукателната глава до упор.
- Притиснете двете плоски отвертки надолу и извадете корпуса на филтъра.
- Извадете корпуса на филтъра.

- Извадете филтъра за приточен въздух от корпуса на филтъра.
- Поставете нов филтър за приточен въздух в корпуса на филтъра.
- Поставете корпуса на филтъра във всмукателната глава и го фиксирайте.

Помощ при неизправности

⚠ **ОПАСНОСТ**

Преди всички дейности по уреда той да се изключи и да се извади щепсела.

⚠ **ПРЕДУПРЕЖДЕНИЕ**

Всички проверки и работи по електрическите части да се извършват от специалист.

Указание: Ако възникне неизправност (напр. счупване на филтъра), уредът веднага трябва да се изключи. Преди повторно пускане в действие трябва да се отстрани неизправността.

Смукателната турбина не работи

- Проверете контакта и предпазителя на електрозахранването.
- Проверете мрежовия кабел и мрежовия щепсел на уреда.
- Да се включи уредът.

Смукателната сила намалява

- Да се отстранят запушванията от всмукателната дюза, всмукателната тръба, всмукателния маркуч или плоския филтър.
- Сменете напълнената торбичка за събиране.
- Сменете напълнената торбичка на обезопасителния филтър.
- Проверете правилното положение на всмукателната глава и на резервоара.
- Фиксирайте правилно капака на филтъра.
- Смяна на плоския филтър.
- Поставете изравняване на налягането на двата края.
- Затворете не затворения всмукателен накрайник с присъединителна муфа, вижте Обслужване.

- Поради прегряване термозащитата е включила двигателя на аварийен режим.
- Оставете уреда да се охлади. Сменете филтър за приточен въздух.

Излизане на прах при изсмукване

- Да се провери коректното монтажно положение на плоския филтър.
- Смяна на плоския филтър.

Контролната лампа "Вакуум" свети червено

- Смяна на плоския филтър.
- При напълнена торбичка за събиране и спадане на минималния обемен поток тя трябва да бъде сменена.
- При напълнена торбичка на обезопасителния филтър и спадане на минималния обемен ток той трябва да бъде сменен.

Служба за работа с клиенти

Ако повредата не може да бъде отстранена, уреда да се провери от сервиза.

Отстраняване като отпадък

Съгласно законовите разпоредби в края на срока на експлоатация уреда да се отстрани като отпадък.

Гаранция

Във всяка страна важат гаранционните условия, публикувани от оторизираната от нас дистрибуторска фирма. Евентуални повреди на Вашия уред ще отстраним в рамките на гаранционния срок безплатно, ако се касае за дефект в материалите или при производство. В гаранционен случай се обърнете към дистрибутора или най-близкия оторизиран сервиз, като представите касовата бележка.

Принадлежности и резервни части

⚠ **ОПАСНОСТ**



Да се използват само допустимите от производителя е обозначени със стикер Ex принадлежност за употреба при конструкция 22. Използването на други части от принадлежностите може да предизвика опасност от експлозия.

Използвайте само оригинални аксесоари и оригинални резервни части, по този начин осигурявате безопасната и безпроблемна експлоатация на уреда. Можете да намерите информация за аксесоари и резервни части на www.kaercher.com.

- В обема на доставка не се съдържат принадлежности. Принадлежностите трябва да се поръчат отделно в зависимост от приложението.
- Отличната функция на уреда се гарантира само при номинална ширина на всмукателния маркуч DN42.
- Резервни части и принадлежности ще получите от Вашия търговец или във филиала на KÄRCHER.

ЕС Декларация за съответствие

С настоящото декларираме, че цитираната по-долу машина съответства по концепция и конструкция, както и по начин на производство, прилаган от нас, на съответните основни изисквания за техническа безопасност и безвредност на Директивите на ЕС. При промени на машината, които не са съгласувани с нас, настоящата декларация губи валидност.

Продукт: Прахосмукачка за влажно и сухо всмукване

Тип: 1.576-xxx

Намиращи приложение Директиви на ЕС:

2006/42/ЕО (+2009/127/ЕО)

2014/30/ЕО

2014/34/ЕО

Намерили приложение хармонизирани стандарти:

EN 55014–1: 2006+A1: 2009+A2: 2011

EN 55014–2: 2015

EN 60335–1

EN 60335–2–69

EN 61000–3–2: 2014

EN 61000–3–3: 2013

EN 62233: 2008

Приложими национални стандарти

TRGS 519

№ на отчета за проверка

713009565

TÜV SÜD

Ridlerstr. 65

80339 München

Обозначение



II 3D 95 °C

5.966-011

Подписващите лица действат от името и като пълномощници на управителния орган.

H. Jenner

Chairman of the Board of Management

S. Reiser

Director Regulatory Affairs & Certification

Пълномощник по документацията:
S. Reiser

Alfred Kärcher SE & Co. KG
Alfred-Kärcher-Straße 28-40
71364 Winnenden (Germany)
Tel.: +49 7195 14-0
Fax: +49 7195 14-2212

Winnenden, 2018/10/01

Технически данни

Тип		IVC 60/12-1 Ec H Z22
Напрежение от мрежата	V	220-240
Честота	Hz	1~ 50-60
Номинална мощност	W	1000
Съдържание на резервоара	л	60
Количество въздух (макс.) при дължина на всмукателния маркуч от 3 м	м ³ /ч	140
Количество въздух (макс.) при дължина на всмукателния маркуч от 10 м	м ³ /ч	108
Вакуум (макс.)	kPa (mbar)	22,3 (223)
Вид защита	--	IP54
Клас защита	--	I
Извод за всмукателния маркуч (C-DN/C-ID)	DN	72
Номинална ширина на всмукателния маркуч	DN	42
Дължина x широчина x височина	мм	970 x 690 x 995
Площ на филтъра	м ²	0,95
Типично собствено тегло	кг	59
Околна температура	°C	-10...+40
Относителна влажност на въздуха	%	30-90
Вид защита против запалване		II 3D 95 °C
Установени стойности съгласно EN 60335-2-69		
Ниво на звука L _{рА}	dB(A)	76
Неустойчивост K _{рА}	dB(A)	1
Стойност на вибрациите в областта на дланта – ръката	м/сек ²	<2,5
Несигурност K	м/сек ²	0,2

Захранващ кабел	H07RN-F 3x1,5 mm ²	
	Част №	Дължина на кабела
EU	6.649-915.0	10 м



Enne sesadme esmakordset kasutuselevõttu lugege läbi algupärane kasutusjuhend, toimige sellele vastavalt ja hoidke see hilisema kasutamise või uue omaniku tarbeks alles.

- Enne esmakordset kasutuselevõttu lugege kindlasti ohutusjuhiseid nr. 5.956-249.0!
- Kasutusjuhendi ja ohutuseeskirjade eiramine võib põhjustada seadme rikkeid ja ohtu kasutaja ning teiste isikute jaoks.
- Transpordil tekkinud vigastuste puhul teavitage toote müüjat.

Sisukord

Keskkonnakaitse	ET	1
Ohuastmed	ET	1
Sihipärane kasutamine	ET	2
Seadme elemendid	ET	2
Seadmel olevad sümbolid	ET	3
Ohutusalasel märgused	ET	3
Kasutuselevõtt	ET	4
Käsitsemine	ET	4
Transport	ET	7
Hoiulepanek	ET	7
Korrashoid ja tehnohooldus	ET	7
Abi häirete korral	ET	10
Kasutuselt kõrvaldamine	ET	10
Garantii	ET	10
Lisavarustus ja varuosad	ET	10
ELi vastavusdeklaratsioon	ET	11
Tehnilised andmed	ET	12

Keskkonnakaitse



Pakendmaterjalid on taaskasutatavad. Palun ärge visake pakendeid majapidamisprahi hulka, vaid suunake need taaskasutusse.



Vanad seadmed sisaldavad taaskasutatavaid materjale, mis tuleks suunata taaskasutusse. Patareid, õli ja muud sarnased ained ei tohi jõuda keskkonda. Seetõttu palume vanad seadmed likvideerida vastavate kogumissüsteemide kaudu.

Märkusi koostisainete kohta (REACH)

Aktuaalse info koostisainete kohta leiate aadressilt:

www.kaercher.com/REACH

Ohuastmed

⚠ OHT

Osutab vahetult ähvardavale ohule, mis võib põhjustada tõsiseid kehavigastusi või lõppeda surmaga.

⚠ HOIATUS

Osutab võimalikule ohtlikule olukorrale, mis võib põhjustada tõsiseid kehavigastusi või lõppeda surmaga.

⚠ ETTEVAATUS

Viide võimalikule ohtlikule olukorrale, mis võib põhjustada kergeid vigastusi.

TÄHELEPANU

Viide võimalikule ohtlikule olukorrale, mis võib põhjustada materiaalsel kahju.

Sihipärane kasutamine

- See imur on ette nähtud põranda- ja seinapindade märjalt ja kuivalt puhastamiseks.
- Seade sobib kuiva, põleva, tervisele kahjuliku, klass H tolmu imemiseks tsoonis 22 vastavalt standardile EN 60 335–2–69.
- Konstruksiooniga 22 seadmed sobivad põleva tolmu koristamiseks tsoonis 22. Need ei sobi ühendamiseks tolmu tekitavate masinatega.
- Konstruksiooniga 22 seadmed ei sobi plahvatusohtliku tolmu või vedelike ega kergestisüttiva tolmu ja vedeliku segu imemiseks.
- Pärast asbestimuri kasutamist eraldatud alas vastavalt TRGS 519 mõttele ei tohi asbestimurit enam niinimetatud "valges alas" kasutada. Erandid on lubatud ainult siis, kui asbestimur on eelnevalt vastavalt TRGS 519 nr. 2.7 asjatundja poolt täielikult saastumisest puhastatud (st mitte ainult väline kest, vaid ka nt jahutusruum, elektriseadmete paigaldusruumid, elektriseadmed ise jne). Asjatundja peab selle kirjalikult fikseerima ja allkirjastama.
- Käesolev seade sobib tööstuslikuks kasutuseks, nt ladudes ja tootmisruumides.
- Seadet ei ole lubatud kraanaga tõsta.

Seadme elemendid

- 1 Võrgukaabel
- 2 Tüübisilt
- 3 Madalvoltfilter
- 4 Imipea
- 5 Imipea käepide
- 6 Langetusmehhanismi parempoolne vastustusseadis
- 7 Vaherõngas
- 8 Rõhu kompenseerimise muhv
- 9 Prahimahuti juhtrull
- 10 Rõhu kompenseerimine
- 11 Mustusemahuti
- 12 Langetusmehhanismi vasakpoolne vastustusseadis
- 13 Imipea lukustus
- 14 Imituts vaherõngal
- 15 Imituts prahimahutil
- 16 Prahimahuti ühendusmuhv
- 17 Raam juhtrull seisupiduriga
- 18 Põrandaotsaku hoidik
- 19 Transpordiraam
- 20 Kogumisvann
- 21 Vaherõnga ühendusmuhv
- 22 Prahimahuti käepide
- 23 Imitoru hoidik
- 24 Märgutuli „Alarõhk“
- 25 Pöördlüli
- 26 Filtrikate
- 27 Kaablihoodik
- 28 Tõukesang
- 29 Filtrikorpus
- 30 Siseneva õhu filter
- 31 Vedruklamber maandamiseks
- 32 Filtrikatte lukk

Seadmel olevad sümbolid

	Ärge tõmmake masinasse esemeid, mis võivad põhjustada süttimist! Sobib süttiva tolmu imemiseks, mille plahvatusklass on vahemikus 22.	
	Madalvoltfilter	
	Tellimisnr.	6.904-364.0
	Jäätmekott	
	Tellimisnr.	6.907-347.0
	Turvafiltrikott	
	Tellimisnr.	6.904-420.0



Kui kasutate jäätmekotti, peab allumine imituts olema suletud.

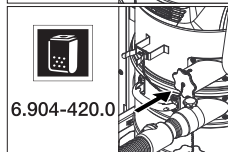

Kui kasutate turvafiltrikotti, peab ülemine imituts olema tihedalt suletud.

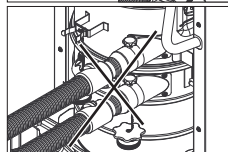

Imuriga ei tohi samaegselt ühendada kahte imivoolikut. Üks imituts peab olema ühendusmuhviga tihedalt suletud.

Imuriga ei tohi samaegselt ühendada kahte imivoolikut. Üks imituts peab olema ühendusmuhviga tihedalt suletud.

Ohutusalased märkused

⚠ OHT

- Kui heitõhk juhatakse ruumi tagasi, peab ruumi õhuvahetusnäitajaga L olema piisav. Nõutavatest piirväärtustest kinnipidamiseks võib tagasi juhitava õhu voolumaht olla maksimaalselt 50% värske õhu voolumahust (ruumi ruumala V_R x õhuvahetusnäitaja L_W). Ilma eriliste õhutusmeetmeteta kehtib: $L_W = 1h^{-1}$.
- Seadet ning materjale, mille jaoks seda kasutatakse (kaasa arvatud kogutud materjali turvaline kõrvaldamine) tohib käidelda ainult koolitatud personal.
- Käesolev seade sisaldab tervist kahjustavat tolmu. Tühendus- ja hooldusmenetlusi k.a. tolmu kogumismaguti utiliseerimist tohivad teostada vaid vastavalt kaitsevarustust kandvad spetsialistid.
- Äрге kasutage seadet ilma täieliku filtreerimisüsteemita.
- Järgida tuleb kohaldatavaid ohutuseeskirju, mis puudutavad käideldavaid materjale.
- Tootja poolt lubatud tarvikud juhivad elektrit. Muid tarvikuid ei tohi kasutada!
- Imemisel kasutage kõiki filtrielemente, vastasel korral võib imemismootor viga saada ja ohustada tervist peene tolmu suurenenud väljapääsu tõttu.
- Järgige tolmuimejaga koristatavate materjalide kohta käivaid ohutusjuhiseid. Sihipärasel/ebasihipärasel kasutamisel võivad seadme osad kuni 95 °C kuumeneda.
- Pikenduskaabli kasutamine ei ole lubatud.

Hädaolukorras

Hädaolukorras (näit. lühise või muude elektrisüsteemi rikete korral) lülitage seade välja ja tõmmake pistik seinakontaktist välja.

Kasutuselevõtt

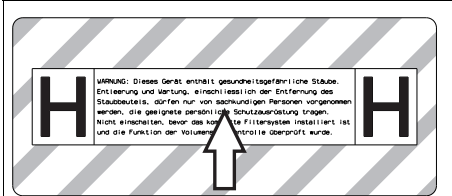

→ Vajadusel tõmmake juuresolevalt kleebiseleheltp vajalikus keeles kleebis ja kleepige seadmele saksakeelse teksti peale.

Tähelepanu: Olenevalt kasutusviisist võib imivooliku ühendada 2 erinevasse imitutsi:

- 1 Imituts vaherõngal:
 - a) Kuivpuhastus jäätmekotiga: jäme mustus, lühiajaliselt suures koguses imetavat materjali
 - b) Märghpuhastus
- 2 Imituts rahimahuti:
 - a) Kuivpuhastus turvafiltri-kotiga: asbest, peentolm, pidevalt suures koguses imetavat materjali
 - b) Märghpuhastus

⚠ HOIATUS

Ärge imege ilma filtrielemendita, vastasel juhul võib imemismootor viga saada ja ohustada peene tolmu suurenenud väljapääsu tõttu tervist.

Märkus: Kui tolmu süttimisenergia on alla 1mJ, võivad kehtida täiendavad eeskirjad.

- Viige seade tööasendisse, vajadusel kindlustage seisupiduritega.
- Torgake imivoolik (ei kuulu tarnekomplekti) valitud imitutsi. Sulgege teine imituts tihedalt ühendusmuhviga, vt osa "Käsitsemine".
- Kontrollige enne töö algust prahimahuti täituvust ja tühjendage mahuti vajadusel.
- Olenevalt kasutusviisist kasutage kuivpuhastamisel jäätmekotti või turvafiltri-kotti, vt „Kuivpuhastamine“.
- Veenduge, et prahimahuti on nõuetekohaselt paigaldatud.
- Ühendage soovitud tarvikud (ei kuulu tarnekomplekti).

Automaatne imamisvõimsuse kontroll

Seade on varustatud imamisvõimsuse kontrollmehhanismiga. Kui õhukiirus imivoolikus langeb alla 20 m/s, süttib punane märgutuli „Alarõhk“ (vt „Abi rikete korral“).
Märkus: Punane märgutuli „Alarõhk“ võib normaalse töö käigus (nt töötades pürandaotsakuga) ajutiselt põlema süttida, kui õhukogus väheneb (ristlõike vähenemine) ning alarõhk seeläbi suureneb.
Märkus: Kuid sel juhul ei ole tegemist defektiga, vaid märguandega, et - nagu ülalpool öeldud - õhukogus väheneb ja tõusis alarõhk.

Antistaatiline süsteem

Maandatud imitutside kaudu juhitakse ära staatilised laengud. Nii hoitakse tootja poolt lubatud elektrit juhtivate tarvikute abil ära sädemete tekkimine ja elektrilöögid.

Käsitsemine

⚠ HOIATUS

Madalvoltfiltrit ei tohi imemisel kunagi eemaldada.

- Kasutamata madalvoltfiltreid tohib lastuda ja transportida ainult pakendis (karbis).

Joonis

- Paigaldades ei tohi lamevoltfiltril lamelle puudutada.

Imiliitmiku sulgemine

⚠ HOIATUS

Peentolm ohustab tervist! Kui imivoolik eemaldatakse, tuleb imiühendus sulgeda.

Joonis

- Ühendage ühendusmuhv sobiva suurusga imiühendusega.
- Lükake ühendusmuhv tõkkeni sisse.

Mustusemahuti

Märkus: Prahimahuti tuleb tühjendada, kui see on täitunud prahimahutil oleva imitutsi alumise servani.

- Kontrollige regulaarselt mustusemahuti täituvust, sest seade ei lülitu automaatselt välja.

Kuivimemine

△ HOIATUS

- Imuriga ei tohi samaaegselt ühendada kahte imivoolikut. Üks imituts peab olema ühendusmuhviga tihedalt suletud.
- Kui kasutate jäätmekotti, peab allumine imituts olema suletud.
- Kui kasutate turvafiltrikotti, peab ülemine imituts olema tihedalt suletud.
- Kui imivoolik ühendatakse valesse imitutsi, põhjustab see häireid seadme töös (automaatne imivõimsuse jälgimine ei käivitu, suurenenud tolmuemission, jäätmekott tõmmatakse üles).

Tähelepanu: Olenevalt kasutusviisist võib imivooliku ühendada 2 erinevasse imitutsi:

- 1 Imituts vaherõngal:
Kuivpuhastus jäätmekotiga: jäme mustus, lühiajaliselt suures koguses imetavat materjali
Seade on varustatud jäätmekotiga, tellimisnr. 6.907-347.0 (5 tk).
- 2 Imituts rahimahuti:
Kuivpuhastus turvafiltrikotiga: asbest, peentolm, pidevalt suures koguses imetavat materjali
Seadmel on kaanega turvafiltrikott, tellimisnr 6.904-420.0 (5 tk).

Märkus: Käesoleva seadmega on võimalik imeda igat liiki tolme kuni tolmu klassini H. Tolmukoti kasutamine on seadusega kindlaks määratud.

Märkus: Seade sobib kasutamiseks tööstusliku tolmuimejana MAK-väärtustega kuiva, põleva tolmu imemiseks.

Üleminek märgpuhastuselt kuivpuhastusele

TÄHELEPANU

Vahetades märgpuhastuselt kuivpuhastusrežiimile tuleb meeles pidada:

Kuiva tolmu imemine märja filtrielemendiga rikub filtrit ja võib muuta selle kasutuskõlbmatuks.

- Enne kasutamist kuivatage märg filter korralikult ära või asendage kuiva filtriga.
- Vajadusel vahetage filtrit nagu kirjeldatud punktis "Hooldamine ja korrashoid".

Jäätmekoti/turvafiltrikoti paigaldamine

→ Seisupidurid lukustada.

Joonis 

- Suruge rõhu tasakaalustaja ülemises otsas välja.
- Tõmmake langetusseadise vabastusmehhanism üles.
- Tõmmake tõukesanga üles. Mahuti vabaneb ja langetatakse alla.

Joonis 

- Tõmmake mahuti käepiemest hoides välja.

Joonis 

- Pange prahikott selliselt kohale, et see liibuks tihedalt vastu mahuti seina ja põhja.
- Tõmmake jäätmekott mahutile.

Joonis 

- Torgake turvafiltrikott kohale.

Joonis 

- Tõmmake turvafiltrikott mahutile.

△ OHT

Plahvatusoht! Peab olema tagatud elekt-roostaatiline maandus veermiku ja prahimahuti vahel vedruklambrite kaudu.

- Pange mahuti jälle kohale ja lukustage tõukesangaga.

△ HOIATUS



Muljumisoht! Ärge jätke lukustamise ajal käsi prahimahuti ja va-herõnga vahele ega torgake käsi

tõsteseadise lähedusse. Vajutage mõlema käega tõukesangale ja lukustage mahuti.

- Pange rõhu kompenseerimiseseadis uuesti kohale.

Märgpuhastus

Tähelepanu: Kui käitlete suuri vedeliku-koguseid, tuleb mustusemahuti täituvust pidevalt kontrollida, sest mahuti võib mõne sekundi jooksul täituda ja üle voolama hakata.

△ OHT

Märgimemisel ei tohi sisse tõmmata tervi-sele ohtlikku tolmu.

- Märja mustuse imemiseks tuleb jäätmekott või turvafiltrikott alati eemaldada.

Jäätmekoti/turvafiltrikoti eemaldamine

- Seisupidurid lukustada.
- Vajadusel eemaldage imivoolik.
- Sulgege prahimahuti olev sissevõtuliitmik, vt "Käsitsemine".

Joonis G

- Suruge rõhu tasakaalustaja ülemises otsas välja.
- Tõmmake langetusseadise vabastusmehhanism üles.
- Tõmmake tõukesanga üles. Mahuti vabaneb ja langetatakse alla.

Joonis D

- Tõmmake mahuti käepiemest hoides välja.

Joonis H

- Tõmmake tolmu kõrvaldamiskott üles.
- Sulgege jäätmekott tugevasti sulgemisriba abil.
- Võtke jäätmekott välja.
- Kõrvaldage kott vastavalt seadusesätetele.

Joonis I

- Tõmmake turvafiltrikott üles.

Joonis J

- Tõmmake kaitsekile maha.
- Sulgege turvafiltrikott isekinnituva lapatsiga.
- Tõmmake turvafiltrikott suunaga taha välja.

Joonis K

- Sulgege turvafiltrikoti imiühenduse ava korralikult kaanega.

Joonis L

- Pange filtri turvakott kaablisideme abil tugevasti kinni.
- Võtke filtri turvakott välja.
- Puhastage mahuti sisemust niiske lapiga.
- Utiliseerige filtri turvakott tolmukindlalt suletud kotis vastavalt kehtivatele seadusesätetele.

- Pange mahuti jälle kohale ja lukustage tõukesangaga.

△ HOIATUS



Muljumisoht! Ärge jätke lukustamise ajal käsi prahimahuti ja vaherõnga vahele ega torgake käsi tösteseadise lähedusse. Vajutage mõlema käega tõukesangale ja lukustage mahuti.

- Pange rõhu kompenseerimisseadis uuesti kohale.

Üldist

△ ETTEVAATUS

Järgige kohalikke heitvete käitlemise eeskirju.

- Pärast märgimu lõpetamist: Kuivatage lamevoltfilter. Puhastage mahutit niiske lapiga ja kuivatage.

Pöördlülit

1	Seade SISSE
0	Seade VÄLJA

Seadme sisselülitamine

- Ühendadage võrgupistik.
- Lülitage seade pöördlülitist sisse.

Puhastamine

- Viige läbi puhastus.

Seadme väljalülitamine

- Lülitage seade pöördlülitist välja.
- Tõmmake toitejuhe pistikupesast välja.

Pärast iga kasutamist

Tühjendage paak

- Seisupidurid lukustada.

Joonis G

- Suruge rõhu tasakaalustaja ülemises otsas välja.
- Tõmmake langetusseadise vabastusmehhanism üles.
- Tõmmake tõukesanga üles. Mahuti vabaneb ja langetatakse alla.

Joonis D

- Tõmmake mahuti käepiemest hoides välja.
- Tühjendage paak.
- Pange mahuti jälle kohale ja lukustage tükkesangaga.

⚠ HOIATUS



Muljumisoht! Ärge jätke lukustamise ajal käsi prahimahuti ja va-herõnga vahele ega torgake käsi tõsteseadise lähedusse. Vajutage mõ- lema käega tükkesangale ja lukustage ma- huti.

- Pange rõhu kompenseerimisseadis uuesti kohale.

Seadme puhastamine

- Imege seade seest ja väljast puhtaks ja pühkige niiske lapiga üle.
- Seadme puhastamisel tuleb kasutada vähemalt üht sama või parema klassifi- katsiooniga tolmuimejat.
- Vajaduse korral loputage lisavarustust veega ja kuivatage.

Seadme ladustamine

- Kerige toitekaabel ümber kaablihoidikule.
- Kerige imivoolik ümber tükkesanga.
- Torgake pörandaotsak ja imitoru vasta- vasse hoidikusse.
- Hoidke seadet kuivas ruumis, kaitstuna omavolilise kasutamise vastu.

Transport

⚠ ETTEVAATUS

Vigastusohut! Transportimisel jälgige sead- me kaalu.

Seadet transportides tuleb hoolitseda kor- raliiku kinnituse eest.

Et seadet tolmuvabalt transportida, tuleb rakendada järgmisi meetmeid:

- Asetage imivoolik koos tarvikutega tar- nekomplekti kuulvasse transpordikotti. Sulgege transpordikott.

Transpordikoti tellimisnr: 6.277-454.0

- Sulgege mõlemad imiliitmikud, vt "Kä- sitsemine".

- Vabastage seisupidurid ja lükake sea- det sangast.
- Laadimiseks võtke kinni raamist, mitte tükkesangast.
- Sõidukites transportimisel fikseerige seade vastavalt kehtivatele määrustele libisemise ja ümbermineku vastu.

Hoiulepanek

⚠ ETTEVAATUS

Vigastusohut! Ladustamisel jälgige seadme kaalu.

Seda seadet tohib ladustada ainult siseruu- mides.

Korrashoid ja tehnohooldus

⚠ OHT

Enne kõiki töid seadme juures tuleb seade välja lülitada ja pistik seinakontaktist välja tõmmata.

Tolmu eemaldavad seadmed on vastavalt kutseliidu eeskirjadele A1 kaitsevad seadmed ohtude vältimiseks ja kõrvaldamiseks.

- Kasutaja poolt hooldamiseks tuleb sea- de koost lahti võtta, puhastada ja hool- dada, kuivõrd see on võimalik, ilma seejuures hoolduspersonali ja teisi isi- kuid ohustamata. Vajalike ohutusnõue- te hulka kuulub muuseas lahtivõtmisele eelnev kahjulike ainete neutraliseerimi- ne. Hoolitsege eelnevalt selle eest, et kohas, kus masin koost lahti võetakse, oleks filtreeritud ventilatsioon, puhasta- tud tööpind ning et rakendataks sobivad abinõud personali kaitseks.
- Seadme välispind tuleb enne ohualast eemaldamist tolmuimeja meetodil ohtli- kest ainetest puhastada ja puhtaks püh- kida või töödelda tihendusvahendiga. Pärast ohualast eemaldamist tuleb seadme kõiki osi käsitleda saastatud osadena. Tolmu levimise vältimiseks tuleb rakendada sobivaid meetmeid.
- Hooldus- ja remonttööde käigus tuleb minema visata kõik saastatud osad, mida ei ole võimalik rahuldaval määral puhastada. Sellised osad tuleb utilisee- rida õhukindlates kottides vastavalt kehtivatele jäätmekäitluseeskirjadele.

- Seadme transportimisel ja hooldamisel tuleb sissevõtuavad sulgeda ühendusmuhvidega.

△ HOIATUS

Ohutusseadiseid ohtude ennetamiseks tuleb regulaarselt hooldada. See tähendab, vähemalt kord aastat tootja või instrueeritud isiku poolt ohutustehniliselt laitmatu funktsiooni osas kontrollida, nt seadme tihedus, filtri vigastus, kontrollseadiste funktsioon.

△ OHT

Seadme filtreerimissüsteemi tõhusust saab kontrollida testimisega nagu kirjeldatud standardis EN 60 335–2–69 22.AA.201.2.

Selline kontroll tuleb läbi viia vähemalt kord aastas või sagedamini, kui riiklikud nõuded seda ette näevad. Negatiivse testitulemuse korral tuleb testi uue lamevoltfiltriga korrata.

Märkus: Tolmuklass h tolmuimejaid tuleb hooldada vastavalt vajadusele, kuid vähemalt kord aastas, vajadusel remontida ja lasta kontrollida asjatundjal (kvalifikatsioon vastavalt TRGS 519-le nr. 5.4.3, lõik 2) Vastava nõudmise korral tuleb esitada kontrollimise tulemus.

TÄHELEPANU

Vigastusohut! Ärge kasutage puhastamiseks silikooni sisaldavaid hooldusvahendeid.

- Lihtsamaid hooldustöid saate Te ka ise teostada.
- Seadme pealispinda ja mahuti sisekülge tuleb regulaarselt niiske lapiga puhastada.

△ OHT

Oht tervist kahjustava tolmu näol. Hooldustööde puhul (nt filtri vahetus) tuleb kanda P2 või kõrgema klassi kaitsemaski ja ühekordselt kasutatavat riietust.

Madalvoltfiltrite vahetamine

△ OHT

Tekkivat tolmu tuleb transportida tolmukindlates mahutites. Tolmu siirdamine ühest mahutist teise ei ole lubatud. Asbesti sisaldavate jäätmete utiliseerimine tuleb teostada vastavalt jäätmete kõrvaldamise eeskirjadele ja reeglitele.

△ HOIATUS

Pärast sedmest väljavõtmist ei tohi peafiltrelementi enam kasutada.

Püsivalt paigaldatud filtreid tohib vahetada ainult sobivates kohtades (nt n dekontamineerimisjaamades) ning ainult asjatundja poolt.

Lamevoltfiltrite tellimisnr: 6.904-364.0

Joonis 10

→ Keerake filtrikatte mõlemat lukku kruvikeerajaga vastupäeva. Lukustustapid surutakse välja.

→ Avage filtrikate.

→ Võtke madalvoltfilter välja.

Joonis 11

→ Ümbritsege väljavõetud lamevoltfilter koheselt tarnekomplekti kuuluva kotiga ja sulgege kott.

Koti tellimisnr: 6.592-049.0

→ Utiliseerige kasutatud madalvoltfilter tolmukindlalt suletud kotis vastavalt kehtivatele seadusesätetele.

→ Eemaldage puhta õhu poolele kogunenud mustus.

→ Pange asemele uus madalvoltfilter.

→ Sulgege filtri kate, see peab kuuldavalt kinnituma.

→ Suruge filtrikatte mõlemad lukustustapid kruvikeerajaga sisse ja kinnitage päripäeva keerates.

Jäätmekoti vahetamine

→ Seisupidurid lukustada.

Joonis 12

→ Suruge rõhu tasakaalustaja ülemises otsas välja.

→ Tõmmake langetusseadise vabastusmehhanism üles.

→ Tõmmake tõukesanga üles. Mahuti vabaneb ja langetatakse alla.

Joonis 13

→ Tõmmake mahuti käepiemest hoides välja.

Joonis 14

→ Tõmmake tolmu kõrvaldamiskott üles.

→ Sulgege jäätmekott tugevasti sulgemisriba abil.

→ Võtke jäätmekott välja.

→ Kõrvaldage kott vastavalt seadusesätetele.

Joonis

- Pange uus prahikott selliselt kohale, et see liibuks tihedalt vastu mahuti seina ja põhja.
- Tõmmake jäätmekott mahutile.

OHT

Plahvatusoht! Peab olema tagatud elektrostaatiline maandus veermiku ja prahimahuти vahel vedruklambrite kaudu.

- Pange mahuti jälle kohale ja lukustage tõukesangaga.

HOIATUS



Muljumisoht! Ärge jätke lukustamise ajal käsi prahimahuti ja vahe rõnga vahele ega torgake käsi

tõsteseadise lähedusse. Vajutage mõlema käega tõukesangale ja lukustage mahuti.

- Pange rõhu kompenseerimisseadis uuesti kohale.

Turvafiltrikoti vahetamine

OHT

Tekkivat tolmu tuleb transportida tolmukindaltes mahutites. Tolmu siirdamine ühest mahutist teise ei ole lubatud. Asbesti sisaldavate jäätmete utiliseerimine tuleb teostada vastavalt jäätmete kõrvaldamise eeskirjadele ja reeglitele.

OHT

Tolmukogumismahuti utiliseerimisega tohivad tegeleda ainult vastavalt instrueeritud isikud.

- Seisupidurid lukustada.
- Eemaldage imivoolik.
- Sulgege prahimahutil olev sissevõtuliitmik, vt "Käsitsemine".

Joonis

- Suruge rõhu tasakaalustaja ülemises otsas välja.
- Tõmmake langetusseadise vabastusmehhanism üles.
- Tõmmake tõukesanga üles. Mahuti vabaneb ja langetatakse alla.

Joonis

- Tõmmake mahuti käepiemest hoides välja.

Joonis

- Tõmmake turvafiltrikott üles.

Joonis

- Tõmmake kaitsekile maha.
- Sulgege turvafiltrikott isekinnituva laptsiga.
- Tõmmake turvafiltrikott suunaga taha välja.

Joonis

- Sulgege turvafiltrikoti imiühenduse ava korralikult kaanega.

Joonis

- Pange filtri turvakott kaablisideme abil tugevasti kinni.
- Võtke filtri turvakott välja.
- Puhastage mahuti sisemust niiske lapiga.
- Utiliseerige filtri turvakott tolmu kindlalt suletud kotis vastavalt kehtivatele seadusesätetele.

Joonis

- Pange uus filtri turvakott peale.

Joonis

- Tõmmake turvafiltrikott mahutile.

OHT

Plahvatusoht! Peab olema tagatud elektrostaatiline maandus veermiku ja prahimahuти vahel vedruklambrite kaudu.

- Pange mahuti jälle kohale ja lukustage tõukesangaga.

HOIATUS



Muljumisoht! Ärge jätke lukustamise ajal käsi prahimahuti ja vahe rõnga vahele ega torgake käsi tõsteseadise lähedusse. Vajutage mõlema käega tõukesangale ja lukustage mahuti.

- Pange rõhu kompenseerimisseadis uuesti kohale.

Sissetuleva õhu filtri vahetamine

Joonis

- Torgake 2 kruvikeerajat lõpuni imipeal olevatesse filtrikorpuse avadesse.
- Suruge mõlemad kruvikeerajad alla ja kangutage filtrikorpust välja.
- Võtke filtrikorpust välja.
- Võtke sissetuleva õhu filter filtrikorpusest välja.
- Pange filtrikorpuse uus sissetuleva õhu filter.
- Pange filtrikorpust imipeas kohale ja laske asendisse fikseeruda.

Abi häirete korral

⚠ OHT

Enne kõiki töid seadme juures tuleb seade välja lülitada ja pistik seinakontaktist välja tõmmata.

⚠ HOIATUS

Töid elektriliste osade juures ning nende kontrollimist peab alati teostama spetsialist.

Märkus: Rikke (nt filtri purunemine) ilmne misel tuleb seade kohe välja lülitada. Rike tuleb enne seadme uuesti kasutusele võtmist kõrvaldada.

Imiturbiin ei tööta

- Kontrollige vooluvarustuse pistikupesa ja kaitsset.
- Kontrollige seadme toitekaablit ja toitepistikut.
- Lülitage seade sisse.

Imemisjõud väheneb

- Eemaldage imidüüsi, imitoru, imivooliku või madalvoltiltri ummistused.
- Vahtetage täis jäätmekott välja.
- Vahtetage turvafiltrikott välja.
- Kontrollige imipea ja mahuti õiget asendit.
- Kinnitage filtri kate korralikult.
- Vahtetage madalvoltilfilter.
- Ühendage mõlemasse otsa rõhu kom-penseerimiseseadis.
- Sulgege lahtine imimits ühendusmuhi-ga, vt "Käsitsemine".
- Termokaitse lülitab mootori ülekuume-nemise tõttu avariirežiimile.
- Laske seadmel jahtuda. Vahtetage sis-setuleva õhu filter välja.

Tolm pääseb imemisel välja

- Kontrollige madalvoltiltri paigaldust.
- Vahtetage madalvoltilfilter.

Põleb punane märgutuli „Alarõhk“

- Vahtetage madalvoltilfilter.
- See tuleb välja vahetada jäätmekoti täitumisel ning kui ei saavutata minimaalset voolumahtu.

- See tuleb välja vahetada turvafiltrikoti täitumisel ning kui ei saavutata mini-maalset voolumahtu.

Klienditeenindus

Kui riket ei ole võimalik kõrvaldada, tuleb lasta klienditeenindusel seadet kontrollida.

Kasutuselt kõrvaldamine

Seade tuleb selle eluea lõpul utiliseerida vastavalt kehtivatele seadusesätetele.

Garantii

Igas riigis kehtivad meie volitatud müügiesindaja antud garantiitingimused. Seadmel esinevad rikked kõrvaldame garantiiajal tasuta, kui põhjuseks on materjali- või valmistusviga. Garantiijuhtumi korral palume pöörduda müüja või lähima volitatud klienditeenistuse poole, esitades ostu tõendava dokumendi.

Lisavarustus ja varuosad

⚠ OHT



Kui kasutate konstruktsiooniga 22 seadmeid, tarvitage ainult tootja poolt lubatud ning kleebisega Ex tähistatud tarvikuid. Muude tarvikute kasutamine võib põhjustada plahvatusohtu.

Kasutage ainult originaaltarvikuid ja originaalvaruosi, mis tagavad seadme ohutu ja tõrgeteta käituse.

Tarvikute ja varuosade kohta leiate teavet aadressilt www.kaercher.com.

- Tarnekomplekt ei sisalda tarvikuid. Tarvikud tuleb tellida eraldi olenevalt kasutusotstarbest.
- Seadme laitmatu funktsioon on tagatud vaid juhul, kui kasutatakse imivoolikut nimiläbimõõduga DN42.
- Varuosi ja liseseadmeid saate seadme müüjalt või oma piirkonna KÄRCHERi filiaalist.

ELi vastavusdeklaratsioon

Käesolevaga kinnitame, et allpool kirjeldatud seade vastab meie poolt turule toodud mudelina oma kontseptsioonilt ja konstruktsioonilt EL direktiivide asjakohastele põhilistele ohutus- ja tervisekaitseõetetele.

Meiega kooskõlastamata muudatuste tegemise korral seadme juures kaotab käesolev deklaratsioon kehtivuse.

Toode: Märg- ja kuivtolmuimeja

Tüüp: 1.576-xxx

Asjakohased EL direktiivid:

2006/42/EU (+2009/127/EU)

2014/30/EL

2014/34/EL

Kohaldatud ühtlustatud standardid:

EN 55014-1: 2006+A1: 2009+A2: 2011

EN 55014-2: 2015

EN 60335-1

EN 60335-2-69

EN 61000-3-2: 2014

EN 61000-3-3: 2013

EN 62233: 2008

Kohaldatud riiklikud standardid

TRGS 519

Kontrollimisaruande nr.

713009565

TÜV SÜD

Ridlerstr. 65

80339 München

Tähistus

II 3D 95 °C



5.966-011

Allakirjutanud tegutsevad juhatuse ülesandel ja volitusega.

H. Jenner
Chairman of the Board of Management

S. Reiser
Director Regulatory Affairs & Certification

Dokumentatsiooni eest vastutav isik:

S. Reiser

Alfred Kärcher SE & Co. KG
Alfred-Kärcher-Straße 28-40
71364 Winnenden (Germany)
Tel.: +49 7195 14-0
Fax: +49 7195 14-2212

Winnenden, 2018/10/01

Tehnilised andmed

Tüüp		IVC 60/12-1 Ec H Z22
Võrgupinge	V	220-240
Sagedus	Hz	1~ 50-60
Nominaalvõimsus	W	1000
Paagi maht	l	60
Õhukogus (max.) imivooliku pikkusse juures 3 m	m³/h	140
Õhukogus (max.) imivooliku pikkusse juures 10 m	m³/h	108
Alarõhk (maks.)	kPa (mbar)	22,3 (223)
Kaitse liik	--	IP54
Elektriohutusklass	--	I
Imivooliku liitmik (C-DN/C-ID)	DN	72
INivooliku nimiläbimõõt	DN	42
pikkus x laius x kõrgus	mm	970 x 690 x 995
Filtripind	m²	0,95
Tüüpiline töömass	kg	59
Ümbritsev temperatuur	°C	-10...+40
Suhteline õhuniiskus	%	30-90
Kaitse tüüp		II 3D 95 °C
Tuvastatud väärtused vastavalt standardile EN 60335-2-69		
Helirõhu tase L _{pA}	dB(A)	76
Ebakindlus K _{pA}	dB(A)	1
Käte/käsivarte vibratsiooniväärtus	m/s²	<2,5
Ebakindlus K	m/s²	0,2

Võrgukaabel	H07RN-F 3x1,5 mm²	
	Detaili nr.:	Kaabli pikkus
EU	6.649-915.0	10 m



Pirms ierīces pirmās lietošanas izlasiet instrukcijas oriģinālvalodā, rīkojieties saskaņā ar norādījumiem tajā un uzglabājiet to vēlākai izmantošanai vai turpmākiem lietotājiem.

- Pirms pirmās lietošanas obligāti izlasīt norādījumus par drošību Nr. 5.956-249.0!
- Ja netiek ievērota lietošanas instrukcija un drošības norādījumi, aparātā var rasties bojājumi, apdraudot aparāta lietotāja un citu personu drošību.
- Par transportēšanas bojājumiem nekavējoties ziņojiet tirgotājam.

Satura rādītājs

Vides aizsardzība	LV	1
Riska pakāpes	LV	1
Noteikumiem atbilstoša lietošana	LV	2
Aparāta elementi	LV	2
Simboli uz aparāta	LV	3
Drošības norādījumi	LV	3
Ekspluatācijas uzsākšana	LV	4
Apkalpošana	LV	4
Transportēšana	LV	7
Glabāšana	LV	7
Kopšana un tehniskā apkope	LV	8
Palīdzība darbības traucējumu gadījumā	LV	10
Utilizācija	LV	11
Garantija	LV	11
Piederumi un rezerves daļas	LV	11
ES Atbilstības deklarācija	LV	12
Tehniskie dati	LV	13

Vides aizsardzība



Iepakojuma materiāli ir atkārtoti pārstrādājami. Lūdzu, neizmetiet iepakojumu kopā ar māj-saimniecības atkritumiem, bet nogādājiet to vietā, kur tiek veikta atkritumu otrreizējā pārstrāde.



Nolietotās ierīces satur noderīgus materiālus, kurus iespējams pārstrādāt un izmantot atkārtoti. Baterijas, eļļa un tamlīdzīgas vielas nedrīkst nokļūt apkārtējā vidē. Tādēļ lūdzam utilizēt vecās ierīces ar atbilstošu atkritumu savākšanas sistēmu starpniecību.

Informācija par sastāvdaļām (REACH)

Aktuālo informāciju par sastāvdaļām atradīsiet:

www.kaercher.com/REACH

Riska pakāpes

⚠ **BĪSTAMI**

Norāde par tieši draudošām briesmām, kuras izraisa smagas traumas vai nāvi.

⚠ **BRĪDINĀJUMS**

Norāde par iespējami draudošām briesmām, kuras var izraisīt smagas traumas vai nāvi.

⚠ **UZMANĪBU**

Norāda uz iespējami bīstamu situāciju, kura var radīt vieglus ievainojumus.

IEVĒRĪBAI

Norāde par iespējami bīstamu situāciju, kura var radīt materiālos zaudējumus.

Noteikumiem atbilstoša lietošana

- Putekļu sūcējs ir paredzēts grīdu un sienu virsmu sausajai un mitrajai tīrīšanai.
- Aparāts ir piemērots sausu, degošu, veselībai kaitīgu putekļu sūkšanai 22 zonā; 22 putekļu klase H saskaņā ar EN 60 335–2–69.
- 22. konstrukcijas aparāti ir piemēroti degošu putekļu uzsūkšanai 22 zonā. Tie nav piemēroti pieslēgšanai pie putekļus radošām mašīnām.
- 22. konstrukcijas tipa aparāti nav piemēroti putekļu vai šķidrumu ar augstu eksplozivitātes risku uzņemšanai, kā arī citu maisījumu uzņemšanai no viegli uzliesmojošiem putekļiem ar šķidrumiem.
- Pēc azbesta sūcēja izmantošanas norobežotā zonā atbilstoši TRGS 519 azbesta sūcēju vairs nedrīkst izmantot t.s. "baltajā zonā". Izņēmumi ir pieļaujami tad, ja azbesta sūcēju (t.i. ne tikai ārējo apvalku, bet arī, piem., dzesēšanas kameru, elektrisko ekspluatācijas līdzekļu korpusus, pašus ekspluatācijas līdzekļus utt.) pirms tam atbilstoši standartam TRGS 519 Nr. 2.7. pilnībā dekontaminējis speciālists. Speciālists to rakstiski fiksē un apliecina ar parakstu.
- Šis aparāts ir paredzēts industriālai lietošanai, piem., noliktavu un ražošanas telpās.
- Aparātu nav atļauts pārkraut ar celtni.

Aparāta elementi

- 1 Tīkla kabelis
- 2 Datu plāksnīte
- 3 Plakani salocītais filtrs.
- 4 Sūkšanas galviņa
- 5 Sūkšanas galviņas rokturis
- 6 Labās puses nolaišanas mehānisma atbloķēšanas svira
- 7 Starpgredzens
- 8 Savienojums spiediena izlīdzināšanai
- 9 Netīrumu tvertnes vadruļlītis
- 10 Spiediena izlīdzinātājs
- 11 Netīrumu tvertne
- 12 Kreisās puses nolaišanas mehānisma atbloķēšanas svira
- 13 Sūkšanas galviņas fiksators
- 14 Sūkšanas uzgalis pie starpgredzena
- 15 Sūkšanas uzgalis pie netīrumu tvertnes
- 16 Netīrumu tvertnes savienotājuzmava
- 17 Rāmja vadruļlītis ar stāvbremzi
- 18 Grīdas sprauslas turētājs
- 19 Rītošā daļa
- 20 Savācējtrauks
- 21 Starpgredzena savienotājuzmava
- 22 Netīrumu tvertnes rokturis
- 23 Sūkšanas caurules turētājs
- 24 Kontrollampīna „Pazemināts spiediens“
- 25 Grozāmais slēdzis
- 26 Filtra pārsegs
- 27 Kabeļa turētājs
- 28 Vadāmais rokturis
- 29 Filtra korpus
- 30 Ieplūdes gaisa filtrs
- 31 Atsperes skava iezemēšanai
- 32 Filtra pārsega fiksācijas tapa

Simboli uz aparāta

	Neiesūkt liesmas avotus! Piemērots degošu putekļu uzsūkšanai atbilstoši putekļu eksplozijas klasēm 22. zonā.	
	Plakani salocītais filtrs.	
	Pasūtījuma Nr.	6.904-364.0
	Atkritumu maisiņš	
	Pasūtījuma Nr.	6.907-347.0
	Drošības filtra maisiņš	
	Pasūtījuma Nr.	6.904-420.0



Izmantojot atkritumu maisiņu, cieši jānoslēdz apakšējais sūkšanas uzgalis.

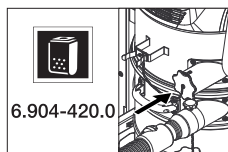

Izmantojot drošības filtra maisiņu, cieši jānoslēdz augšējais sūkšanas uzgalis.

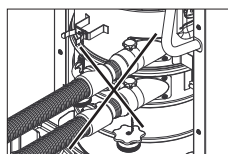

Vienlaicīgi pie sūcēja nedrīkst būt pieslēgtas divas sūkšanas šļūtenes. Sūkšanas uzgalis cieši jānoslēdz ar savienotājumavu.

Drošības norādījumi

⚠ BĪSTAMI

- Ja izmantotais gaiss tiek izvadīts atpakaļ telpā, tad telpā ir jābūt pietiekamai gaisa apmaiņas intensitātei L . Lai ievērotu prasītās robežvērtības, atpakaļ novadītā apjoma plūsma drīkst būt maksimāli 50% no svaigā gaisa apjoma plūsmas (telpas apjoms V_R x gaisa apmaiņas intensitāte L_w). Bez īpašiem ventilēšanas pasākumiem ir spēkā: $L_w = 1h^{-1}$.
- Tikai apmācīts personāls drīkst izmantot ierīci un vielas, kuras ar to paredzēts uzsūkt, kā arī pielietot drošu metodi uzsūktā materiāla likvidēšanai.
- Šī ierīce satur veselībai kaitīgus putekļus. Iztukšošanu un tehnisko apkopi, ieskaitot putekļu savācējmaisīņu likvidēšanu, drīkst veikt tikai kvalificēts personāls, kas valkā attiecīgu aizsargaprīkojumu.
- Aparātu nelietot, ja filtrēšanas sistēmai trūkst kādas detaļas.
- Jāievēro piemērojamie drošības noteikumi, kas attiecas uz apstrādājamo materiālu.
- Ražotāja sertificētie piederumi ir strāvu vadoši. Nedrīkst izmantot citus piederumus!
- Jāsūc ar visiem filtrējošiem elementiem, pretējā gadījumā var tikt bojāts sūkšanas motors un palielinātas smalko putekļu izplūdes dēļ var rasties draudi veselībai!
- Ievērojiet drošības noteikumus attiecībā uz uzsūcamajiem materiāliem. Pareizas/nepareizas ekspluatācijas laikā aparāta daļas var uzkarst līdz 95 °C.
- Pagarinājuma kabeļa izmantošana nav atļauta.

Bīstamu situāciju gadījumā

Bīstamu situāciju gadījumā (piem., īssavienojuma vai citu elektrisku kļūmju gadījumā) aparātu izslēdziet un atvienojiet to no strāvas padeves.

Ekspluatācijas uzsākšana

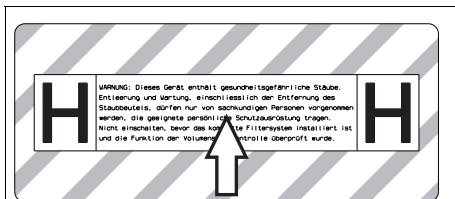

- Nepieciešamības gadījumā uzlīmi attiecīgajā valsts valodā noplēst no pievienotās uzlīmju lapas un pārlīmēt pāri vācu tekstam uz ierīces.

Uzmanību: Atkarībā no pielietojuma sūkšanas šļūteni ar ievietot 2 dažādos sūkšanas uzgāļos:

- 1 Sūkšanas uzgālis pie starpgredzena:
 - a) Sausā sūkšana ar atkritumu maisiņu: Lieli netīrumi, īslaicīgi, lieli daudzumu sūcamā materiāla
 - b) Mitrā sūkšana
- 2 Sūkšanas uzgālis pie netīrumu tvertnes:
 - a) Sausā sūkšana ar drošības filtra maisiņu: Azbests, smalki putekļi, pastāvīgi liels daudzums sūcamā materiāla
 - b) Mitrā sūkšana

⚠ BRĪDINĀJUMS

Nesūkt bez filtrējošā elementa, jo citādi var tikt bojāts sūkšanas motors un rasties briesmas veselībai paaugstinātas smalku putekļu izplūdes dēļ.

Norāde: Uz putekļu uzsūkšanu, kuru aizdedzes enerģija ir zemāka par 1mJ, var tikt attiecināti papildu noteikumi.

- Nostatīt aparātu darba pozīcijā, vajadzības gadījumā nofiksēšanai izmantojot stāvbremzi.
- Ielieciet sūkšanas šļūteni (nav iekļauta piegādes komplektā) nepieciešamajā sūkšanas uzgālī. Otru sūkšanas uzgāli cieši noslēdziet ar savienotājumavu, skatīt "Lietošana".
- Pirms darba sākšanas pārbaudiet netīrumu tvertnes piepildījumu un vajadzības gadījumā to iztukšojiet.
- Atkarībā no pielietojuma sausajā sūkšanā jāizmanto atkritumu maisiņš vai drošības filtra maisiņš, skatīt informāciju sadaļā "sausā sūkšana".

- Pārbaudiet, vai netīrumu tvertne ir ievietota atbilstoši instrukcijai.
- Uzlieciet nepieciešamos piederumus (nav iekļauti piegādes komplektā).

Automātiskā sūkšanas jaudas kontrole

Aparāts ir aprīkots ar sūkšanas jaudas kontroles sistēmu. Ja gaisa plūsmas ātrums sūcējšļūtenē samazinās un kļūst lēnāks par 20 m/s, iedegas sarkana kontrollampīņa "Pazemināts spiediens" (skat. "Palīdzība darbības traucējumu gadījumā").

Norāde: Kontrollampīņā "Pazemināts spiediens" ik pēc brīža var iedegties sarkanas krāsas gaismiņa arī normālajā darba režīmā (piem., izmantojot sprauslu grīdas sūkšanai), samazinoties gaisa daudzumam (šķērsriezuma samazinājums) un tādējādi izraisot pazeminātā spiediena paaugstināšanos.

Norāde: Šādos gadījumos tas nav jāuztver kā aparāta darbības traucējums, bet gan, kā jau iepriekš minēts, tas norāda uz gaisa daudzuma samazināšanos un zemspiediena paaugstināšanos.

Antistatiskā sistēma

Pa saņemto sūkšanas uzgāli tiek novadīti statiskie lādiņi. Tādējādi ar ražotāja sertificētajiem, elektrisko strāvu vadošajiem piederumiem tiek novērsta dzirksteļu veidošanās un strāvas impulsi.

Apkalpošana

⚠ BRĪDINĀJUMS

Sūkšanas procesa laikā nekad nedrīkst noņemt plakanrievu filtru.

- Nelietotus plakani salocītos filtrus drīkst uzglabāt un pārvadāt tikai iepakojumā (kartona).

Attēls **A**

- Montažas laikā nedrīkst pieskarties plakani salocītā filtra plāksnītēm.

Sūkšanas pieslēguma noslēgšana

△ BRĪDINĀJUMS

Smalki putekļi rada kaitējumu Jūsu veselībai! Ja noņem sūkšanas šļūteni, sūkšanas pieslēgums ir jānoslēdz.

Attēls **B**

- Savienotājumava precīzi jāievieto sūkšanas pieslēgumā.
- Iebīdīt savienotājumavu līdz galam.

Netīrumu tvertne

Norāde: Netīrumu tvertne būtu jāiztukšo, kad tā ir piepildīta līdz netīrumu tvertnes sūcēja caurules apakšējai malai.

- Regulāri pārbaudiet netīrumu tvertnes piepildījumu, jo aparāts neizslēdzas automātiski.

Sausā sūkšana

△ BRĪDINĀJUMS

- Vienlaicīgi pie sūcēja nedrīkst būt pieslēgtas divas sūkšanas šļūtenes. Sūkšanas uzgalis cieši jānoslēdz ar savienotājumavu.
- Izmantojot atkritumu maisiņu, cieši jānoslēdz apakšējais sūkšanas uzgalis.
- Izmantojot drošības filtra maisiņu, cieši jānoslēdz augšējais sūkšanas uzgalis.
- Ja sūkšanas šļūtene tiek pieskrūvēta pie nepareizā sūkšanas uzgaļa, tad ierīce var nepareizi darboties (nenostrādā automātiskā sūkšanas jaudas kontrole, pastiprinās putekļu emisija, atkritumu maisiņš tiek sūpts uz augšu).

Uzmanību: Atkarībā no pielietojuma sūkšanas šļūteni ar ievietot 2 dažādos sūkšanas uzgaļos:

- 1 Sūkšanas uzgalis pie starpgredzena: Sausā sūkšana ar atkritumu maisiņu: Lieli netīrumi, īslaicīgi, lieli daudzumu sūcamā materiāla Ierīce ir aprīkota ar atkritumu maisiņu, pasūt. Nr. 6.907-347.0 (5 gab.).
- 2 Sūkšanas uzgalis pie netīrumu tvertnes: Sausā sūkšana ar drošības filtra maisiņu: Azbests, smalki putekļi, pastāvīgi liels daudzums sūcamā materiāla Aparāts ir aprīkots ar drošības filtra maisiņu ar noslēgvāciņu, pasūt. 6.904-420.0 (5 gab.).

Norāde: Izmantojot šo aparātu, iespējams uzsūkt visu veidu putekļus līdz putekļu klasei H. Likumdošanā ir noteikts, ka jāizmanito putekļu savācējmaisniņš.

Norāde: Aparāts kā industriālais putekļu-sūcējs ir piemērots sausu, degošu putekļu ar maksimāli pieļaujamo koncentrāciju uzsūkšanai.

Pāreja no mitrās uz sauso sūkšanu

IEVĒRĪBAI

No mitrās sūkšanas pārejot uz sauso sūkšanu, jāievēro sekojošais:

Uzsūcot sausus putekļus, kad filtra elements ir mitrs, filtrs tiek nosprostots un tādejādi var kļūt nelietojams.

- Mitru filtru pirms lietošanas rūpīgi izžāvējiet vai nomainiet pret sausu filtru.
- Nepieciešamības gadījumā nomainīt filtru, kā tas ir aprakstīts sadaļā "Kopšana un tehniskā apkope".

Atkritumu maisiņa/drošības filtra maisiņa ievietošana

- Nofiksējiet stāvbremzi.

Attēls **C**

- Augšējā galā uzlieciet spiediena izlīdzinātāju.
- Pavelciet nolaišanas mehānisma atbloķēšanas sviras uz augšu.
- Pavelciet bīdāmo rokturi uz augšu. Tvertne tiek atbloķēta un nolaista uz leju.

Attēls **D**

- Izvelciet tvertni aiz roktura uz āru.

Attēls **E**

- Atkritumu maisiņu ielieciet tā, lai tas cieši piegultu tvertnes sienai un pamatnei.
- Uzlieciet utilizācijas maisiņu uz tvertnes.

Attēls **F**

- Uzlieciet drošības filtra maisiņu.

Attēls **G**

- Uzlieciet drošības filtra maisiņu uz tvertnes.

⚠ BĪSTAMI

Eksplozijas risks! Ar atsperes skavām jābūt nodrošinātam elektrostatiskam zemējumam starp rāmi un netīrumu tvertni.

→ Ievietojiet tvertni atpakaļ un nofiksējiet ar bīdāmo rokturi.

⚠ BRĪDINĀJUMS



Saspiešanas risks! Nobloķēšanas laikā nekādā gadījumā neļikt rokas starp netīrumu tvertni un starpgredzenu vai pacelšanas mehānisma tuvumā. Nobloķējiet tvertni, ar abām rokām pastumjot bīdāmo rokturi.

→ Ielieciet spiediena izlīdzinātāju atpakaļ

Mitrā sūkšana

Uzmanību: uzsūcot lielus šķidrums daudzumus, pastāvīgi pārbaudiet netīrumu tvertnes piepildījumu, jo tvertne var kļūt pilna dažu stundu laikā un tādējādi netīrumi var iet pāri tvertnes malām.

⚠ BĪSTAMI

Mitrās sūkšanas laikā nedrīkt uzsūkt veselībai kaitīgus putekļus.

– Sūcot slapjus netīrumus, vienmēr jāizņem atkritumu maisiņš vai drošības filtra maisiņš.

Atkritumu maisiņa/drošības filtra maisiņa izņemšana

- Nofiksējiet stāvbremzi.
- Nepieciešamības gadījumā jānoņem sūkšanas šļūtene.
- Sūkšanas pieslēguma uz netīrumu tvertnes noslēgšana, skatīt "Lietošana".

Attēls 1

- Augšējā galā uzlieciet spiediena izlīdzinātāju.
- Pavelciet nolaišanas mehānisma atbloķēšanas sviras uz augšu.
- Pavelciet bīdāmo rokturi uz augšu. Tvertne tiek atbloķēta un nolaista uz leju.

Attēls 2

- Izvelciet tvertni aiz roktura uz āru.

Attēls 3

- Pabīdiet atkritumu maisiņu uz augšu.
- Utilizācijas maisiņu cieši noslēdziet ar aizvelkamo aizdari.
- Izņemiet atkritumu maisiņu.
- Utilizējiet atkritumu maisiņu saskaņā ar likumu noteikumiem.

Attēls 4

- Uzbīdiet drošības filtra maisiņu.

Attēls 5

- Noņemiet aizsargplēvīti.
- Noslēdziet drošības filtra maisiņu ar pašlīmējošo mēlīti.
- Izņemiet drošības filtra maisiņu virzienā uz aizmuguri.

Attēls 6

- Noslēdziet drošības filtra maisiņa sūkšanas pieslēguma atveri ar aizdari.

Attēls 7

- Cieši noslēdziet drošības filtra maisiņu ar pievienoto kabelu saiti.
- Izņemiet drošības filtra maisiņu.
- Tvertnes iekšpusi iztīriet ar mitru lupatiņu.
- Ievietojiet drošības filtra maisiņu putekļu necaurīdīgā, noslēgtā maisā un utilizējiet atbilstoši likumā noteiktajām prasībām.

- Ievietojiet tvertni atpakaļ un nofiksējiet ar bīdāmo rokturi.

⚠ BRĪDINĀJUMS



Saspiešanas risks! Nobloķēšanas laikā nekādā gadījumā neļikt rokas starp netīrumu tvertni un starpgredzenu vai pacelšanas mehānisma tuvumā. Nobloķējiet tvertni, ar abām rokām pastumjot bīdāmo rokturi.

→ Ielieciet spiediena izlīdzinātāju atpakaļ

Vispārīgā informācija

⚠ UZMANĪBU

levērojiet notekūdeņu attīrīšanas vietējos noteikumus.

- Pēc mitrās sūkšanas: izžāvējiet plakani salocīto filtru. Tvertni iztīriet ar mitru lupatiņu un izžāvējiet.

Grozāmais slēdzis

1	Ierīce IESLĒGTA
0	Ierīce IZSLĒGTA

Ierīces ieslēgšana

- Pievienojiet kontaktspraudni kontaktligzdai.
- Ierīci ieslēgt ar grozāmo slēdzi.

Tīrīšana

- Veiciet tīrīšanu.

Aparāta izslēgšana

- Ierīci izslēgt ar grozāmo slēdzi.
- Izņemt tīkla kontaktdakšu.

Pēc katras lietošanas

Tvertnes iztukšošana

- Nofiksējiet stāvbremzi.
- Attēls 
- Augšējā galā uzlieciet spiediena izlīdzinātāju.
 - Pavelciet nolaišanas mehānisma atbloķēšanas sviras uz augšu.
 - Pavelciet bīdāmo rokturi uz augšu. Tvertne tiek atbloķēta un nolaista uz leju.

Attēls 

- Izvelciet tvertni aiz roktura uz āru.
- Iztukšojiet tvertni.
- Ievietojiet tvertni atpakaļ un nofiksējiet ar bīdāmo rokturi.

BRĪDINĀJUMS



Saspiešanas risks! Nobloķēšanas laikā nekādā gadījumā neļik rokas starp netīrīšanas tvertni un starpgredzenu vai pacelšanas mehānisma tuvumā. Nobloķējiet tvertni, ar abām rokām pastumjot bīdāmo rokturi.

- Ielieciet spiediena izlīdzinātāju atpakaļ

Aparāta tīrīšana

- Aparātu no ārpuses un no iekšpuses iztīriet, to nosūcot un nofrot ar mitru lupatīti.
- Nosūcot aparātu no ārpuses, noteikti ir jāizmanto tās pašas vai augstākas klases putekļu sūcējs.
- Piederumus nepieciešamības gadījumā izskalojiet ar ūdeni un ļaujiet tiem nožūt.

Aparāta uzglabāšana

- Aptiniet elektrības kabeli ap kabeļa turētāju.
- Aptiniet sūkšanas šļūteni ap bīdāmo rokturi.
- Grīdas sprauslu un sūkšanas cauruli ievietojiet attiecīgajos turētājos.
- Novietojiet aparātu sausā telpā un nodrošiniet to pret neatļautu lietošanu.

Transportēšana

UZMANĪBU

Savainošanās un bojājumu risks! Transportējot ņemiet vērā aparāta svaru.

Transportējot ierīci, jā rūpējas par drošu nostiprināšanu.

Lai ierīci pārvadātu pasargātu no putekļiem, jāveic šādi pasākumi:

- Sūkšanas šļūteni ar piederumiem ielieciet transportēšanas maisiņā. Noslēdziet transportēšanas maisiņu.

Transportēšanas maisiņa pasūtījuma Nr.: 6.277-454.0

- Abu sūkšanas pieslēgumu noslēgšana, skatīt "Lietošana".
- Atbrīvojiet stāvbremzi un stumiet aparātu aiz bīdāmā roktura.
- Lai aparātu pārnestu, satveriet to aiz rāmja, bet nevis aiz bīdāmā roktura.
- Transportējot automašīnā, saskaņā ar spēkā esošajām direktīvām nodrošiniet aparātu pret izslīdēšanu un apgāšanos.

Glabāšana

UZMANĪBU

Savainošanās un bojājumu risks! Uzglabājot ņemiet vērā aparāta svaru.

Šo aparātu drīkst uzglabāt tikai iekštelpās.

Kopšana un tehniskā apkope

△ **BĪSTAMI**

Pirms visiem darbiem ar ierīci, izslēdziet ierīci un atvienojiet tīkla kontakt Dakšu.

Putekļu aizvākšanas mašīnas ir drošības ierīces aizsardzībai pret draudiem Vācijas Veselības un patērētāju tiesību aizsardzības asociācijas noteikumu (BGV A1) nozīmē, vai to novēršanai.

- Veicot tehnisko apkopi, lietotājam ierīce ir jāizjauc, jānotīra un jāapkopj, ciktāl tas ir izpildāms, neradot briesmas ne apkopes personālam, ne citām personām. Atbilstoši drošības pasākumi ietver sevī atindēšanu pirms izjaukšanas. Veikt sagatavošanas pasākumus vietējai filtrētai piespiedu atgaisošanai, kur ierīce tikt izjaukta, apkopes vietas tīrīšanai un piemērotai personāla aizsardzībai.
- Pirms ierīces iznešanas no bīstamās zonas tās ārpusē ir jāatindē, izmantojot putekļu sūkšanas paņēmienu, un tīri jānoslauka, vai jāapstrādā ar blīvējošu materiālu. Visas ierīces detaļas ir uzskatāmas par netīrām, ja tās tiek iznestas no bīstamās zonas. Lai novērstu putekļu izplatīšanos, ir jāveic atbilstoši pasākumi.
- Izpildot tehniskās apkopes un remontdarbus, visi netīrie priekšmeti, kurus nav iespējams apmierinoši notīrīt, ir jāizmet atkritumos. Šādi priekšmeti ir jāutilizē, ievietojot necaurlaidīgos maisos, atbilstoši spēkā esošajam prasībām par šādu atkritumu likvidēšanu.
- Veicot ierīces transportēšanu un apkopi, iesūkšanas atveres jānoslēdz ar vienotājuzmavām.

△ **BRĪDINĀJUMS**

Drošības iekārtas briesmu novēršanai regulāri jāpakļauj apkopēm. Tas nozīmē, ka ražotājam vai instruētai personai vismaz reizi gadā jāveic drošības tehnikas darbības pārbaude, piem., jāpārbauda ierīces blīvums, filtra bojājumi, kontrolierīču funkcijas.

△ **BĪSTAMI**

Ierīces filtrācijas efektivitāti var pārbaudīt pēc testa metodes, kas specificēta standartā EN 60 335-2-69 22.AA.201.2. Šī pārbaude jāveic vismaz reizi gadā vai biežāk, ja tas noteikts nacionālo noteikumu prasībās. Ja pārbaudes rezultāts ir negatīvs, tests jāatkārto ar jaunu plakani salocīto filtru.

Norāde: H putekļu klases sūcējiem pēc vajadzības vismaz reizi gadā jāveic apkope, nepieciešamības gadījumā jāveic remonts un pārbaude, ko nodrošina speciālists (kvalifikācija atbilstoši TRGS 519 Nr. 5.4.3., 2. punktam). Pārbaudes rezultāti ir jāuzrāda pēc pieprasījuma.

IEVĒRĪBAI

Bojājumu risks! Tīrīšanai neizmantojiet siliķu saturošus kopšanas līdzekļus.

- Vienkāršus apkopes un tīrīšanas darbus jūs varat izpildīt patstāvīgi.
- Ierīces virsma un tvertnes iekšpuse regulāri jātīra ar mitru drānu.

△ **BĪSTAMI**

Briesmas veselībai kaitīgu putekļu dēļ. Tehniskās apkopes darbu laikā (piem., mainot filtru) jāvalkā P2 vai augstākas pakāpes respirators un vienreizējs apģērbs.

Plakanrievu filtra nomaīņa

△ **BĪSTAMI**

Radušies putekļi jātransportē no putekļiem izolētās tvertnēs. Pārpildīšana citās tvertnēs nav atļauta. Azbestu saturošo atkritumu utilizācija jāveic atbilstoši atkritumu apsaimniekošanas noteikumiem.

△ **BRĪDINĀJUMS**

Galveno filtra elementu pēc izņemšanas no aparāta vairs nevar lietot.

Stacionāri iebūvētos filtrus drīkst nomainīt speciālists un tikai piemērotās vietās (piem., t.s. dekontaminācijas stacijās).

Plakani salocītā filtra pasūtījuma Nr.: 6.904-364.0

Attēls 

- Abas filtra pārsega fiksācijas tapas ar skrūvgriezi pagrieziet pretēji pulksteņrādītāja virzienam. Fiksācijas tapas tiek izspiestas uz āru.
- Atveriet filtra pārsegu.
- Izņemiet plakani salocīto filtru.

Attēls

- Izņemot plakani salocīto filtru, aptiniet to uzreiz ar komplektā esošo maisiņu un noslēdziet.
- Maisiņa pasūtījuma Nr.: 6.592-049.0**
- Izlietoto plakani salocīto filtru ievietot putekļu necaurlaidīgā noslēgtā maisā un utilizēt atbilstoši likumā noteiktajām prasībām.
- Savākt radušos netīrumus tīrā gaisa ieplūdes pusē.
- Ielikt jaunu plakani salocīto filtru.
- Aizveriet filtra pārsegu, tam dzirdami ir jānofiksējas.
- Filtra pārsega abas fiksācijas tapas ar skrūvgriezi iespiediet uz iekšu un nofiksējiet, pagriežot pulksteņrādītāja virzienā.

Atkritumu maisiņa nomaiņa

- Nofiksējiet stāvbremzi.

Attēls

- Augšējā galā uzlieciet spiediena izlīdzinātāju.
- Pavelciet nolaišanas mehānisma atbloķēšanas sviras uz augšu.
- Pavelciet bīdāmo rokturi uz augšu. Tvertne tiek atbloķēta un nolaista uz leju.

Attēls

- Izvelciet tvertni aiz roktura uz āru.

Attēls

- Pabīdiet atkritumu maisiņu uz augšu.
- Utilizācijas maisiņu cieši noslēdziet ar aizvelkamo aizdari.
- Izņemiet atkritumu maisiņu.
- Utilizējiet atkritumu maisiņu saskaņā ar likumu noteikumiem.

Attēls

- Jauno atkritumu maisiņu ielieciet tā, lai tas cieši piegultu tvertnes sienai un pamatnei.
- Uzlieciet utilizācijas maisiņu uz tvertnes.

BĪSTAMI

Eksplozijas risks! Ar atsperes skavām jābūt nodrošinātam elektrostatiskam zemējumam starp rāmi un netīrumu tvertni.

- Ievietojiet tvertni atpakaļ un nofiksējiet ar bīdāmo rokturi.

BRĪDINĀJUMS



Saspiešanas risks! Nobloķēšanas laikā nekādā gadījumā neļiok rokas starp netīrumu tvertni un starpgredzenu vai pacelšanas mehānismu tuvumā. Nobloķējiet tvertni, ar abām rokām pastumjot bīdāmo rokturi.

- Ielieciet spiediena izlīdzinātāju atpakaļ

Drošības filtra maisiņa nomaiņa

BĪSTAMI

Radušies putekļi jātransportē no putekļiem izolētās tvertnēs. Pārpildīšana citās tvertnēs nav atļauta. Azbestu saturošo atkritumu utilizācija jāveic atbilstoši atkritumu apsaimniekošanas noteikumiem.

BĪSTAMI

Putekļu savākšanas maisiņa utilizāciju drīkst veikt tikai instruētas personas.

- Nofiksējiet stāvbremzi.
- Sūkšanas šļūtenes noņemšana.
- Sūkšanas pieslēguma uz netīrumu tvertnes noslēgšana, skatīt "Lietošana".

Attēls

- Augšējā galā uzlieciet spiediena izlīdzinātāju.
- Pavelciet nolaišanas mehānisma atbloķēšanas sviras uz augšu.
- Pavelciet bīdāmo rokturi uz augšu. Tvertne tiek atbloķēta un nolaista uz leju.

Attēls

- Izvelciet tvertni aiz roktura uz āru.

Attēls

- Uzbīdiet drošības filtra maisiņu.

Attēls

- Noņemiet aizsargplēvīti.
- Noslēdziet drošības filtra maisiņu ar pašlīmējošo mēlīti.
- Izņemiet drošības filtra maisiņu virzienā uz aizmuguri.

Attēls

- Noslēdziet drošības filtra maisiņa sūkšanas pieslēguma atveri ar aizdari.

Attēls

- Cieši noslēdziet drošības filtra maisiņu ar pievienoto kabeļu saiti.
- Izņemiet drošības filtra maisiņu.
- Tvertnes iekšpusi iztīriet ar mitru lupatiņu.
- Ievietojiet drošības filtra maisiņu putekļu necaurīdīgā, noslēgtā maisā un uti-lizējiet atbilstoši likumā noteiktajām prasībām.

Attēls

- Uzlieciet jaunu drošības filtra maisiņu.

Attēls

- Uzlieciet drošības filtra maisiņu uz tvertnes.

BĪSTAMI

Eksplozijas risks! Ar atsperes skavām jābūt nodrošinātam elektrostatiskam zemējumam starp rāmi un netīrumu tvertni.

- Ievietojiet tvertni atpakaļ un nofiksējiet ar bīdāmo rokturi.

BRĪDINĀJUMS



Saspiešanas risks! Nobloķēšanas laikā nekādā gadījumā nelīk rokas starp netīrumu tvertni un starpgredzenu vai pacelšanas mehānismu tuvumā. Nobloķējiet tvertni, ar abām rokām pastumjot bīdāmo rokturi.

- Ielieciet spiediena izlīdzinātāju atpakaļ

leplūdes gaisa filtra maiņa

Attēls

- Ievietojiet 2 plakanos skrūvgriežus līdz galam filtra korpusa atvērumos uz sūkšanas galvas.
- Nospiediet abus plakanos skrūvgriežus uz leju un izņemiet filtra korpusu.
- Izņemiet filtra korpusu.
- Izņemiet gaisa ieplūdes filtru no filtra korpusa.
- Ievietojiet filtra korpusā jaunu gaisa ieplūdes filtru.
- Ievietojiet filtra korpusu sūkšanas galviņā un nofiksējiet to.

Palīdzība darbības traucējumu gadījumā

BĪSTAMI

Pirms visiem darbiem ar ierīci, izslēdziet ierīci un atvienojiet tīkla kontaktdakšu.

BRĪDINĀJUMS

Visus ar elektriskām detaļām saistītos darbus un pārbaudes ir jāveic profesionāļiem.

Norāde: Ja parādās traucējums (piem., filtra plūsums), aparāts nekavējoties jāizslēdz. Pirms atkārtotas ekspluatācijas uzsākšanas traucējums ir jānovērš.

Sūkšanas turbīna nedarbojas

- Pārbaudiet energoapgādes kontaktlīzdu un drošinātāju.
- Pārbaudiet ierīces tīkla kabeli un kontaktdakšu.
- Ieslēdziet ierīci.

Iesūkšanas spēks samazinās

- Likvidējiet aizsērējumus sūkšanas sprauslā, sūkšanas caurulē, sūkšanas šļūtenē vai plakanrievu filtrā.
- Nomainiet pilno atkritumu maisiņu.
- Nomainiet pilno drošības filtra maisiņu.
- Pārbaudiet sūkšanas galviņas un tvertnes pareizu novietojumu.
- Pareizi nofiksējiet filtra pārsegu.
- Nomainiet plakanrievu filtru.
- Ielieciet spiediena izlīdzinātāju abos galos.
- Nenoslēgto sūkšanas uzgali noslēdziet ar savienotājumavu, skatīt "Lietošana".
- Termo aizsargs pārkaršanas dēļ motoru pārslēdzis avārijas darbībā.
- Ļaujiet aparātam atdzist. Ieplūdes gaisa filtra maiņa.

Putekļu izplūde sūkšanas procesa laikā

- Pārbaudiet plakanrievu filtra pareizu montāžas pozīciju.
- Nomainiet plakanrievu filtru.

Deg sarkana kontrollampīņa "Pazemināts spiediens"

- Nomainiet plakanrievu filtru.
- Ja atkritumu maisiņš ir pilns un netiek sasniegta minimālā plūsma, tas ir jānomaina.
- Ja drošības filtra maisiņš ir pilns un netiek sasniegta minimālā plūsma, tas ir jānomaina.

Klientu apkalpošanas dienests

Ja traucējumu nav iespējams novērst, ierīce jāpārbauda klientu servisam.

Utilizācija

Beidzoties ierīces kalpošanas laikam, tā ir jāutilizē atbilstoši likumā noteiktajām prasībām.

Garantija

Katrā valstī ir spēkā mūsu uzņēmuma atbildīgās sabiedrības izdotie garantijas nosacījumi. Garantijas termiņa ietvaros iespējamās Jūsu iekārtas darbības traucējumus mēs novērsīsim bez maksas, ja to cēlonis ir materiāla vai ražošanas defekts. Garantijas remonta nepieciešamības gadījumā ar pirkumu apliecinošu dokumentu griežieties pie tirgotāja vai tuvākajā pilnvarotajā klientu apkalpošanas dienestā.

Piederumi un rezerves daļas

△ **BĪSTAMI**



22. konstrukcijai lietojiet tikai ražotāja sertificētus un ar eksplozivitātes uzlīmi marķētus piederumus. Citi piederumu daļu izmantošana var būt sprādzienbīstama.

Izmantot tikai oriģinālos piederumus un oriģinālās rezerves daļas, jo tie garantē drošu un nevainojamu ierīces darbību.

Informāciju par piederumiem un rezerves daļām skatīt www.kaercher.com.

- Piegādes komplektā piederumu nav iekļauti. Piederumi atkarībā no pielietojuma ir jāpasūta atsevišķi.
- Aparāta nevainojama darbība tiek nodrošināta tikai, izmantojot sūkšanas šļūtenes ar nominālo diametru DN42.
- Rezerves detaļas un piederumus Jūs varat iegādāties pie sava tirdzniecības pārstāvja vai savā firmas KÄRCHER filiālē.

ES Atbilstības deklarācija

Ar šo mēs paziņojam, ka turpmāk minētā iekārta, pamatojoties uz tās konstrukciju un izgatavošanas veidu, kā arī mūsu apgrozībā laistajā izpildījumā atbilst ES direktīvu attiecīgajām galvenajām drošības un veselības aizsardzības prasībām. Iekārtā izdarot ar mums nesaskaņotas izmaiņas, šis paziņojums zaudē savu spēku.

Produkts: Putekļsūcējs sauso un mitro netīrumu sūkšanai

Padomi: 1.576-xxx

Attiecīgās ES direktīvas:

2006/42/EK (+2009/127/EK)

2014/30/ES

2014/34/ES

Piemērotās harmonizētās normas:

EN 55014-1: 2006+A1: 2009+A2: 2011

EN 55014-2: 2015

EN 60335-1

EN 60335-2-69

EN 61000-3-2: 2014

EN 61000-3-3: 2013

EN 62233: 2008

Izmantotie valsts standarti:

TRGS 519

Izmēģinājuma akta Nr.

713009565

TÜV SÜD

Ridlerstr. 65

80339 München

Simbols

II 3D 95 °C



5.966-011

Parakstītāji rīkojas valdes vārdā un ar tās pilnvaru.

H. Jenner

Chairman of the Board of Management

S. Reiser

Director Regulatory Affairs & Certification

Pilnvarotais sagatavot dokumentāciju:

S. Reiser

Alfred Kärcher SE & Co. KG
Alfred-Kärcher-Straße 28-40
71364 Winnenden (Germany)
Tel.: +49 7195 14-0
Fax: +49 7195 14-2212

Winnenden, 2018/10/01

Tehniskie dati

Tips		IVC 60/12-1 Ec H Z22
Barošanas tīkla spriegums	V	220-240
Frekvence	Hz	1~ 50-60
Nominālā jauda	W	1000
Tvertnes tilpums	l	60
Gaisa daudzums (maks.), ja sūkšanas šļūtenes garums ir 3 m	m ³ /h	140
Gaisa daudzums (maks.), ja sūkšanas šļūtenes garums ir 10 m	m ³ /h	108
Zemspiediens (maks.)	kPa (mbar)	22,3 (223)
Aizsardzība	--	IP54
Aizsardzības klase	--	I
Sūkšanas šļūtenes pieslēgums (C-DN/C-ID)	DN	72
Sūkšanas šļūtenes nominālais diametrs	DN	42
Garums x platums x augstums	mm	970 x 690 x 995
Filtra virsma	m ²	0,95
Tipiskā darba masa	kg	59
Apkārtējās vides temperatūra	°C	-10...+40
Relatīvais gaisa mitrums	%	30-90
Aizdedzes aizsardzības veids		II 3D 95 °C
Saskaņā ar EN 60335-2-69 aprēķinātās vērtības.		
Skaņas spiediena līmenis L _{pA}	dB(A)	76
Nenoteiktība K _{pA}	dB(A)	1
Plaukstas-rokas vibrācijas lielums	m/s ²	<2,5
Nenoteiktība K	m/s ²	0,2

Tīkla kabelis	H07RN-F 3x1,5 mm ²	
	Daļas Nr.	Kabeļa garums
EU	6.649-915.0	10 m



Prieš pirmą kartą pradėdant naudotis prietaisu, būtina atidžiai perskaityti originalią instrukciją, ja vadovautis ir saugoti, kad ja galima būtų naudotis vėliau arba perduoti naujam savininkui.

- Prieš pirmąjį naudojimą, būtina perskaitykite saugos nurodymus Nr. 5.956-249.0!
- Nesilaikant naudojimo instrukcijos ir saugos nurodymų galima sugadinti prietaisą ar sukelti pavojų naudotojui ir kitiems asmenims.
- Pastebėję transportavimo metu apgautas detales, informuokite tiekėją.

Turinys

Aplinkos apsauga	LT	1
Rizikos lygiai	LT	1
Naudojimas pagal paskirtį	LT	2
Prietaiso dalys	LT	2
Simboliai ant prietaiso	LT	3
Saugos reikalavimai	LT	3
Naudojimo pradžia	LT	4
Valdymas	LT	4
Transportavimas	LT	7
Laikymas	LT	7
Priežiūra ir aptarnavimas	LT	8
Pagalba gedimų atveju	LT	10
Atliekų tvarkymas	LT	11
Garantija	LT	11
Priedai ir atsarginės dalys	LT	11
ES atitikties deklaracija	LT	12
Techniniai duomenys	LT	13

Aplinkos apsauga



Pakuotės medžiagos gali būti perdirbamos. Neišmeskite pakuočių kartu su buitinėmis atliekomis, bet atiduokite jas perdirbti.



Naudotų prietaisų sudėtyje yra vertingų, antriam žaliavų perdirbimui tinkamų medžiagų, todėl jie turėtų būti atiduoti perdirbimo įmonėms. Akumuliatoriai, alyvos ir panašios medžiagos neturėtų patekti į aplinką. Todėl naudotus prietaisus šalinkite pagal atitinkamą antrinių žaliavų surinkimo sistemą.

Nurodymai apie sudedamąsias medžiagas (REACH)

Aktualią informaciją apie sudedamąsias dalis rasite adresu:

www.kaercher.com/REACH

Rizikos lygiai

⚠ PAVOJUS

Nuoroda dėl tiesioginio pavojaus, galinčio sukelti sunkius kūno sužalojimus ar mirtį.

⚠ ĮSPĖJIMAS

Nuoroda dėl galimo pavojaus, galinčio sukelti sunkius kūno sužalojimus ar mirtį.

⚠ ATSARGIAI

Nurodo galimą pavojų, galintį sukelti lengvus sužalojimus.

DĖMESIO

Nuoroda dėl galimo pavojaus, galinčio sukelti materialinius nuostolius.

Naudojimas pagal paskirtį

- Siurblys skirtas sausai ir drėgnai valyti grindų ir sienų paviršius.
- Įrenginys tinka sausų, degių, sveikatai pavojingų 22 zonos H klasės pagal EN 60 335–2–69 dulkių siurbimui.
- 22 tipo įrenginiai yra tinkami surinkti degias dulkes 22 zonoje. Jie netinkami jungti prie dulkes sukeliančių mašinų.
- 22 tipo siurbLIAI nepritaikyti sprogoimo atžvilgiu ypač pavojingos dulkėms ir skysčiams bei degių dulkių ir skysčių mišiniam siurbti.
- Baigus naudoti asbesto siurbLį užtvertoje srityje pagal TRGS 519, nebegalima naudoti asbesto siurblio vadinamojoje baltojoje srityje. IšimtyS galimos, jei prieš tai ekspertas pagal TRGS 519 Nr. 2.7 išsamiai patikrina (t.y. ne tik patikrina išorinį korpusą, bet ir aušinimo kamerą, sumontavimo kameras, elektros priemones, darbo priemones ir pan.) ir raštiškai patvirtina asbesto siurblio būklę. Ekspertas turi šią patikrą dokumentuoti ir pasirašyti.
- Šis prietaisas tinka pramoniniam naudojimui, pvz., sandėliavimo ir gamybos patalpose.
- Šis prietaisas negali būti keliamas kranu.

Prietaiso dalys

- 1 Elektros laidas
- 2 Duomenų lentelė
- 3 Plokščiasis gofruotas filtras
- 4 Siurblio viršutinė dalis
- 5 Siurbimo galvutės rankena
- 6 Nuleidimo mechanizmo dešinioji atblokavimo svirtis
- 7 Tarpinis žiedas
- 8 Slėgio išlyginimo jungtis
- 9 Nešvarumų talpyklos kreipiamasis ratukas
- 10 Slėgio išlyginimas
- 11 Purvo rezervuaras
- 12 Nuleidimo mechanizmo kairioji atblokavimo svirtis
- 13 Siurbimo galvutės fiksatorius
- 14 Siurbimo atvamzdis prie tarpinio žiedo
- 15 Siurbimo atvamzdis prie nešvarumų talpyklos
- 16 Nešvarumų talpyklos jungiamoji mova
- 17 Korpuso kreipiamasis ratukas su stovėjimo standžiu
- 18 Antgalio grindims laikiklis
- 19 Važiuklė
- 20 Gaudyklė
- 21 Tarpinio žiedo jungiamoji mova
- 22 Nešvarumų talpyklos rankena
- 23 Siurbimo vamzdžio laikiklis
- 24 Kontrolinė lemputė „subatmosferinis slėgis“
- 25 Sukamasis jungiklis
- 26 Filtro dangtelis
- 27 Kabelio laikiklis
- 28 Stūmimo rankena
- 29 Filtro korpusas
- 30 Oro tiekimo filtras
- 31 Spyruoklinis įžeminimo elementas
- 32 Filtro dangtelio kaištukas

Simboliai ant prietaiso

	Neįsiurbkite uždegimo šaltinių! Tinka degioms 22 zonos dulkių sprogoumo klasės dulkėms siurbti.	
	Plokščiasis gofruotas filtras	
	Užsakymo Nr.	6.904-364.0
	Dulkių maišelis	
	Užsakymo Nr.	6.907-347.0
	Saugos filtro maišas	
	Užsakymo Nr.	6.904-420.0

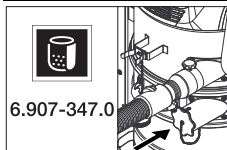

6.907-347.0

Naudojant dulkių maišelį apatinis siurbimo atvamzdis turi būti sandariai uždarytas.

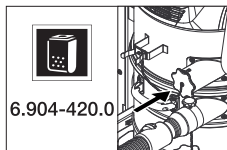

6.904-420.0

Naudojant dulkių maišelį apatinis siurbimo atvamzdis turi būti sandariai uždarytas.

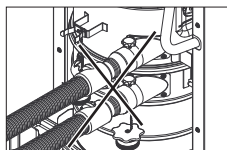

Vienu metu prie siurblio negali būti prijungtos dvi siurbimo žarnos. Siurbimo atvamzdis turi būti sandariai sujungtas su jungiamąja mo-

Saugos reikalavimai

⚠ PAVOJUS

- Jei išmetamas oras grįžta į patalpą, joje turi būti pakankama oro apykaita. Nustatytoms ribinėms vertėms išlaikyti grįžtančiosios srovės dydis gali sudaryti ne daugiau nei 50% šviežio oro srovės dydžio (patalpos oras $V_R \times$ oro apykaita L_W). Be specialių vėdinimo priemonių: $L_W = 1h^{-1}$.
- Dirbti su prietaisu ir medžiagomis, kurioms šis prietaisas naudojamas, taip pat ir šalinti prietaisu surinktas medžiagas leidžiama tik apmokytiems darbuotojams.
- Šiame prietaise yra sveikatai pavojingų dulkių. Ištuštinti prietaisą, jį remontuoti, taip pat šalinti dulkių kamerą gali tik reikiamas saugos priemones naudojančys specialistai.
- Nenaudokite filtro, jei nesumontuota visa filtravimo sistema.
- Laikykitės saugos reikalavimų, taikomų medžiagoms, su kuriomis dirbate.
- Gamintojo patvirtinti priedai laidūs elektros srovei. Draudžiama naudoti kitas dalis!
- Nesiurbkite nesumontavę visų filtro elementų, nes taip galite pažeisti siurblio variklį ir sukelti pavojų sveikatai dėl padidėjusio smulkių dulkių išmetimo!
- Laikykitės saugos nurodymų dėl siurbiamų medžiagų. Eksploatuojant įrenginį pagal paskirtį arba ne pagal paskirtį, atskiros dalys gali įkaisti iki 95 °C temperatūros.
- Draudžiama naudoti kabelių ilgintuvus.

Avarija

Avarijos atveju (pvz., įvykus trumpajam jungimui ar kitiems elektros sistemos gedimams) išjunkite prietaisą ir ištraukite kištuką iš elektros tinklo.

Naudojimo pradžia

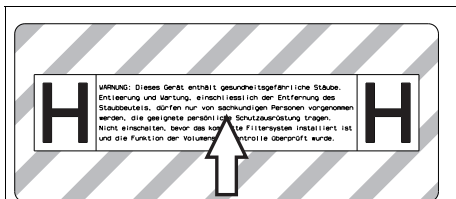

- Jei reikia, atplukite nuo pridėto lipdukų lapo reikiamos kalbos lipduką ir užklijuokite jį ant vokiško teksto, esančio ant įrenginio.

Dėmesio: Priklausomai nuo naudojimo, siurbimo žarna gali būti įkišta į 2 skirtingus siurbimo atvamzdžius:

- 1 Siurbimo atvamzdis prie tarpinio žiedo:
 - a) Sausas siurbimas naudojant dulkių maišelį: Stambios dulkės, trumpalaikis didelio kiekio siurbimas
 - b) Drėgnas siurbimas
- 2 Siurbimo atvamzdis prie nešvarumų talpyklos:
 - a) Sausas siurbimas naudojant apsauginį filtro maišelį: Asbestas, smulkios dulkės, ilgalaikis didelio kiekio siurbimas
 - b) Drėgnas siurbimas

⚠ **ĮSPĖJIMAS**

Nesiurbkite be filtro, nes taip galite pažeisti siurblio variklį ir sukelti pavojų sveikatai dėl padidėjusio smulkių dulkių išmetimo.

Pastaba: dulkėms, kurių užsidegimo energija yra žemesnė nei 1mJ, gali būti taikomi papildomi nurodymai.

- Pastatykite prietaisą į darbo padėtį, jei reikia, įjunkite stovėjimo stabdį.
- Siurblio žarną (netiekiami kartu su įrenginiu) įkiškite į pasirinktą siurbimo atvamzdį. Kitą siurbimo atvamzdį sandariai sujunkite su jungiamąja mova, žr. „Valdymas“.
- Prieš dirbdami, patikrinkite nešvarumų talpyklos užpildymo lygį ir, jei reikia, ištuštinkite ją.
- Priklausomai nuo naudojimo, sausam siurbimui naudokite dulkių maišelį arba apsauginį filtro maišelį, žr. skyrių „Sausas siurbimas“.

- Įsitikinkite, ar tinkamai įdėta nešvarumų talpykla.
- Pritvirtinkite norimą priedą (netiekiami kartu su įrenginiu).

Automatinė siurbimo galios kontrolė

Prietaise sumontuotas siurbimo galios kontrolės įtaisas. Jei oro greitis siurbimo žarnoje nukrenta žemiau 20 m/s, užsidega raudona kontrolinė lemputė „subatmosferinis slėgis“ (žr. skyrių „Pagalba šalinant sutrikimus“).

Pastaba: įprasto darbo metu (pvz., siurbiant antgaliu grindims), kontrolinė lemputė „subatmosferinis slėgis“ gali kartais užsidegti, kai sumažėja žarna pratekančio oro srautas (sumažėja žarnos skersmuo) ir todėl padidėja subatmosferinis slėgis.

Pastaba: Tokiu atveju nefiksuojamas gedimas, o nurodoma, kad (kaip minėta) sumažėjo oro srautas ir padidėjo slėgis.

Antistatinė sistema

Per įžemintus siurbimo atvamzdžius šalinamas statinis elektros krūvis. Taip su gamintojo patvirtintai, elektrai laidžiais priedais apsaugoma nuo kibirkščių susidarymo ir srovės smūgių.

Valdymas

⚠ **ĮSPĖJIMAS**

Siurbimo metu niekada negalima pašalinti plokščiojo klostuoto filtro.

- Nenaudotus plokščiuosius klostuotus filtrus būtina laikyti ir transportuoti pakuotėje (dėžėje).

Paveikslas **A**

- Montuodami plokščiąjį filtrą, neliaskite jo klosčių.

Siurbimo atvamzdžio uždarymas

⚠ **ĮSPĖJIMAS**

Smulkios dulkės pavojingos sveikatai! Jei nuimate siurbimo žarną, uždarykite siurbimo angą.

Paveikslas **B**

- Prijungimo įvorę tiksliai įkiškite į siurbimo angą.
- Įvorę įstumkite iki galo.

Purvo rezervuaras

Pastaba: Nešvarumų talpyklą reikia ištuštinti, jei ji užpildyta iki siurbimo atvamzdžio prie nešvarumų talpyklos apatinio krašto.

- Reguliariai tikrinkite nešvarumų talpyklos užpildymo lygį, kadangi prietaisas automatiškai neišsijungia.

Sausas valymas

⚠ **ISPĖJIMAS**

- *Vienu metu prie siurblio negali būti prijungtos dvi siurbimo žarnos. Siurbimo atvamzdis turi būti sandariai sujungtas su jungiamąja mova.*
- *Naudojant dulkių maišelį apatinis siurbimo atvamzdis turi būti sandariai uždarytas.*
- *Naudojant dulkių maišelį apatinis siurbimo atvamzdis turi būti sandariai uždarytas.*
- *Jei siurbimo žarna prijungta ne prie to siurbimo atvamzdžio, įrenginys veikia netinkamai (suveikia automatinė siurbimo galios kontrolės sistema, padidėja dulkių išmetimas, dulkių maišelis siurbiamas į viršų).*

Dėmesio: Priklausomai nuo naudojimo, siurbimo žarna gali būti įkišta į 2 skirtingus siurbimo atvamzdžius:

- 1 Siurbimo atvamzdis prie tarpinio žiedo: Sausas siurbimas naudojant dulkių maišelį: Stambios dulkės, trumpalaikis didelio kiekio siurbimas
Prietaise įrengtas atliekų šalinimo maišelis, užsakymo nr. 6.907-347.0 (5 vnt.).
- 2 Siurbimo atvamzdis prie nešvarumų talpyklos: Sausas siurbimas naudojant apsauginį filtro maišelį: Asbestas, smulkios dulkės, ilgalaikis didelio kiekio siurbimas
Prietaise įrengtas uždaromas apsauginis filtro maišelis, užsakymo Nr. 6.904-420.0 (5 vnt.).

Pastaba: Šiuo prietaisu gali būti siurbiamos visų rūšių dulkės iki H klasės. Remiantis teisės normomis, būtina naudoti dulkių maišelį.

Pastaba: Prietaisas, kaip pramoninis siurblys, tinka siurbti sausas, degias dulkes, atitinkančias MKDV vertes.

Pertvarkymas iš drėgno į sausą siurbimą

DĖMESIO

Pertvarkydami prietaisą iš drėgno į sausą siurbimą atkreipkite dėmesį į toliau pateikiamus dalykus.

Jei siurbdami sausas dulkes naudosite drėgną filtravimo elementą, jis gali užsikimšti ir tapti nebenaudojamas.

- Prieš naudojimą gerai išdžiovinkite drėgną filtrą arba pakeiskite jį sausu.
- Jei reikia, pakeiskite filtrą kaip aprašyta skyriuje „Techninė priežiūra ir aptarnavimas“.

Dulkių maišelio/apsauginio filtro maišelio montavimas

- Užfiksuokite stovėjimo stabdžius. Paveikslas **☐**
- Atjunkite slėgio išlyginimo įtaisą viršuje.
- Patraukite į viršų nuleidimo mechanizmo atblokavimo svirtį.
- Patraukite į viršų stūmimo rankeną. Talpykla atblokuojama ir nuleidžiama.

Paveikslas **☐**

- Už rankenos ištraukite talpyklą.

Paveikslas **☐**

- Dulkių maišelį įdėkite taip, kad jis būtų gerai priglundęs prie talpyklos sienelių ir dugno.
- Užvožkite dulkių maišelį virš kameros.

Paveikslas **☐**

- Uždėkite apsauginį filtro maišelį.

Paveikslas **☐**

- Užvožkite apsauginio filtro maišelį virš kameros.

⚠ **PAVOJUS**

Sprogimo pavojus! Elektrostatinis įžeminimas tarp važiuoklės ir nešvarumų talpyklos turi būti užtikrintas spyruokliniu įžeminimo elementu.

- Vėl įdėkite talpyklą ir užblokuokite stūmimo rankeną.

⚠ **ĮSPĖJIMAS**



Suspaudimo pavojus! Fiksuodami jokiū būdu nelaikykite rankų tarp nešvarumų talpyklos ir tarpinio žiedo ir nekiškite jų prie pakėlimo mechanizmo. Abiem rankomis paėmę rankeną užfiksuokite nešvarumų talpyklą.

→ Vėl prijunkite slėgio išlyginimo įtaisą.

Drėgnas valymas

Dėmesio: siurbdami didelius skysčių kiekius, reguliariai kontroliuokite purvo rezervuaro užpildymo lygį, kadangi per kelias minutes rezervuaras gali užsipildyti ir dėl išsilieti.

⚠ **PAVOJUS**

Siurbdami drėgnuoju būdu, neįsiurbkite sveikatai pavojingų dulkių.

– Siurbdami drėgnus nešvarumus, būtinai išimkite dulkių maišelį arba apsauginį filtro maišelį.

Dulkių maišelio/apsauginio filtro maišelio išmontavimas

- Užfiksuokite stovėjimo stabdžius.
- Jei reikia, nuimkite siurbimo žarną.
- Uždarykite nešvarumų talpyklos siurbimo angą, žr. „Valdymas“.

Paveikslas **1**

- Atjunkite slėgio išlyginimo įtaisą viršuje.
- Patraukite į viršų nuleidimo mechanizmo atblokavimo svirtį.
- Patraukite į viršų stūmimo rankeną. Talpykla atblokuojama ir nuleidžiama.

Paveikslas **2**

→ Už rankenos ištraukite talpyklą.

Paveikslas **3**

- Uždėkite utilizavimo maišelį.
- Nešvarumų talpyklą sandariai uždarykite užtraukdami juostelę.
- Išimkite dulkių maišelį.
- Utilizavimo maišelį utilizuokite pagal įstatyminius nuostatus.

Paveikslas **1**

→ Iškelkite apsauginį filtro maišelį.

Paveikslas **2**

→ Pašalinkite apsauginę plėvelę.

→ Apsauginį filtro maišelį užkljuokite lipnia juosta.

→ Ištraukite apsauginį filtro maišelį atgal.

Paveikslas **3**

→ Apsauginio filtro maišelio žarnos angą sandariai uždarykite dangteliu.

Paveikslas **4**

→ Pritvirtintais pavalkėliais tvirtai užveržkite saugos filtro maišelį.

→ Išimkite saugos filtro maišelį.

→ Talpyklos vidų išvalykite drėgna šluoste.

→ Saugos filtro maišelį šalinkite vadovaudamiesi teisės aktų reikalavimais, sandariai supakavę dulkių nepraleidžiančioje talpykloje.

→ Vėl įdėkite talpyklą ir užblokuokite stūmimo rankeną.

⚠ **ĮSPĖJIMAS**



Suspaudimo pavojus! Fiksuodami jokiū būdu nelaikykite rankų tarp nešvarumų talpyklos ir tarpinio žiedo ir nekiškite jų prie pakėlimo mechanizmo. Abiem rankomis paėmę rankeną užfiksuokite nešvarumų talpyklą.

→ Vėl prijunkite slėgio išlyginimo įtaisą.

Bendroji informacija

⚠ **ATSARGIAI**

Laikytės vietinių nuostatų dėl nuotėkų vandens šalinimo.

– Baigę siurbti drėgnus nešvarumus: Išdžiovinkite plokščiajį klostuotąjį filtrą. Talpyklą išvalykite drėgna šluoste ir nusausinkite.

Sukamasis jungiklis

1	Prietaisas ĮJUNGTAS
0	Prietaisas IŠJUNGTAS

Prietaiso įjungimas

- Įkiškite elektros laido kištuką.
- Sukamuoju jungiklių įjunkite prietaisą.

Valymo režimas

- Išvalykite.

Prietaiso išjungimas

- Sukamuoju jungiklių išjunkite prietaisą.
- Ištraukite elektros laido kištuką.

Po kiekvieno naudojimo

Ištuštinkite rezervuarą.

- Užfiksukite stovėjimo stabdžius.
- Paveikslas 
- Atjunkite slėgio išlyginimo įtaisą viršuje.
 - Patraukite į viršų nuleidimo mechanizmo atblokavimo svirtį.
 - Patraukite į viršų stūmimo rankeną. Talpykla atblokuojama ir nuleidžiama.

Paveikslas

- Už rankenos ištraukite talpyklą.
- Ištuštinkite kamerą.
- Vėl įdėkite talpyklą ir užblokuokite stūmimo rankeną.

⚠ **ĮSPĖJIMAS**



Suspaudimo pavojus! Fiksuodami jokiū būdu nelaikykite rankų tarp nešvarumų talpyklos ir tarpinio žiedo ir nekiškite jų prie pakėlimo mechanizmo. Abiem rankomis paėmę rankeną užfiksukite nešvarumų talpyklą.

- Vėl prijunkite slėgio išlyginimo įtaisą.

Prietaiso valymas

- Prietaisą iš vidaus ir išorės nusiurbkite ir nuvalykite drėgna šluoste.
- Valant prietaisą reikia naudoti bent tokios pačios ar geresnės klasės siurblij.
- Jei reikia, priedus išskalaukite vandenyje ir nusauskite.

Prietaiso laikymas

- Apvyniokite maitinimo kabelį apie laikiklį.
- Apvyniokite siurbimo žarną apie stūmimo rankeną.
- Grindų antgalį ir siurbimo vamzdį įkiškite į laikiklius.
- Prietaisą palikite sausoje, pašaliniais neprieinamoje patalpoje.

Transportavimas

⚠ **ATSARGIAI**

Sužalojimų ir pažeidimų pavojus! Transportuojant prietaisą, reikia atsižvelgti į jo svorį. Transportuodami prietaisą, jį gerai pritvirtinkite.

Norėdami apsaugoti transportuojamą prietaisą nuo dulkių, imkitės šių priemonių:

- Siurbimo žarną ir priedus sudėkite į kartu su prietaisu patiektą transportavimo krepšį. Uždarykite transportavimo maišą.

Transportavimo maišo užsakymo

Nr.: 6.277-454.0

- Uždarykite abi siurbimo angas, žr. „Valdymas“.
- Atleiskite stovėjimo stabdžius ir stumkite prietaisą stūmimo rankena.
- Norėdami perkelti prietaisą, imkite už važiuklės, bet ne už stūmimo rankenos.
- Transportuojant įrenginį transporto priemonėse, jį reikia užfiksuoti pagal galiojančius reglamentus, kad neslystų ir neapvirstų.

Laikymas

⚠ **ATSARGIAI**

Sužalojimų ir pažeidimų pavojus! Pastatant laikyti prietaisą, reikia atsižvelgti į prietaiso svorį.

Šį prietaisą galima laikyti tik patalpoje.

Priežiūra ir aptarnavimas

△ PAVOJUS

Prieš visus prietaiso priežiūros darbus išjunkite prietaisą ir ištraukite elektros laido kištuką iš tinklo lizdo.

Dulkes šalinantys aparatai pagal BGV A1 (Profesinės asociacijos prevencijos principų nuostata) yra saugūs, mažo pavojingumo arba nepavojingi įrenginiai.

- Prieš remontuojant prietaisą, jį reikia išmontuoti, išvalyti ir techniškai prižiūrėti taip, kad nekiltų pavojus aptarnaujamam personalui ir kitiems asmenims. Prieš išmontavimą imkitės reikiamų atsargumo priemonių, įskaitant ir detoksikaciją. Šios priemonės apima lokalią dirbtinį patalpos, kur prietaisas išmontuojamas, vėdinimą filtruojant orą, darbinį paviršių valymą ir tinkamą personalo apsaugą.
- Prieš paimant prietaisą iš pavojingos vietos, nuo jo išorės reikėtų nusiurbti ir švariai nuvalyti ar hermetiškai surinkti nuodingas dulkes. Paimant prietaiso dalis iš pavojingos vietos, jos turi būti laikomos užterštomis. Reikia imtis tinkamų priemonių, kad būtų išvengta dulkių paskirstymo.
- Visos priežiūros ir remonto darbų metu nepakankamai nuvalytos (dėl kažkokių priežasčių) dalys turi būti išmetamos. Tokios dalys turi būti šalinamos sandariuose maišuose pagal atitinkamus tokių atliekų šalinimo reikalavimus.
- Transportuojant ir aptarnaujant prietaisą siurbimo angas uždarykite jungiamosiomis movomis.

△ ISPĖJIMAS

Nuolat techniškai prižiūrėkite nelaimingų atsitikimų prevencijos saugos įrangą. Tai reiškia, kad ne rečiau nei kartą per metus gamintojas arba kvalifikuotas specialistas turi patikrinti, ar saugiai ir nepriekaištingai veikia ši įranga, pavyzdžiui, ar sandarus prietaisas, ar nepažeistas filtras, ar kontrolinė įranga.

△ PAVOJUS

Patikrinti prietaiso filtravimo galią galite taikydami EN 60 335–2–69 22.AA.201.2 pateiktą procedūrą. Tokia patikrą atlikite bent kartą per metus arba dažniau, jei to reikalauja nacionalinės nuostatos. Jei gauti nepatenkinami patikros rezultatai, pakartokite patikrą su nauju plokščiuoju klostuotu filtru.

Pastaba: H klasės siurblių techninės priežiūros darbus reikia atlikti prireikus, bet ne rečiau nei kartą per metus, jei reikia, būtina atlikti remonto darbus ir pateikti siurblių patikrinti specialistui (turinčiam kvalifikaciją pagal TRGS 519 Nr. 5.4.3, 2 dalį). Pareikalavus reikia pateikti patikros rezultatus.

DĖMESIO

Pažeidimo pavojus! Valymui nenaudokite priežiūros priemonių, kurių sudėtyje yra silikono.

- Paprastus aptarnavimo ir priežiūros darbus galite atlikti patys.
- Prietaiso paviršių ir vidinę rezervuaro pusę reguliariai nuvalykite drėgna šluoste.

△ PAVOJUS

Žalingos dulkės kelia pavojų sveikatai. Atlikdami techninės priežiūros darbus (pavyzdžiui, keisdami filtrą), naudokite P2 ar aukštesnės klasės respiratorių ir vienkartinę aprangą.

Plokščiojo klostuoto filtro keitimas

△ PAVOJUS

Atsiradusias dulkes transportuokite sandariuose induose. Jas perkelti į kitą indą draudžiama. Asbesto sudėtyje turinčias atliekas tvarkykite laikydamiesi atliekų tvarkymo taisyklių ir reikalavimų.

△ ISPĖJIMAS

Išėmę iš prietaiso pagrindinę filtro kasetę, daugiau jos nebenaudokite.

Tvirtai įrengtus filtras gali keisti tik specialistai tam pritaikytoje vietoje (pvz., vadinamosiose dekontaminacijos stotyse).

Plokščiojo klostuoto filtro užsakymo Nr.: 6.904-364.0

Paveikslas M

- Abu filtro dangtelio kaištukus atsuktuvu pasukite prieš laikrodžio rodyklę. Šitaip kaištukai išspaudžiami.
- Atidarykite filtro dangtelį.
- Išimkite plokščiąjį klostuotą filtrą.

Paveikslas N

- Išimdami plokščiąjį klostuotąjį filtrą, jį apgaubkite maišeliu ir uždarykite šį maišelį.

Maišelio užsakymo Nr.: 6.592-049.0

- Panaudotą plokščiąjį klostuotą filtrą, šalinkite sandariame maišelyje laikydami teisės aktų reikalavimų.
- Pašalinkite švaraus oro pusėje susikauptus nešvarumus.
- Įdėkite naują plokščiąjį klostuotą filtrą.
- Uždarykite filtro dangtelį taip, kad girdimai užsifiksuotų.
- Atsuktuvu įspauskite ir sukdami laikrodžio rodyklės kryptimi užtvirtinkite abu filtro dangtelio kaištukus.

Dulkių maišelio keitimas

- Užfiksuokite stovėjimo stabdžius.

Paveikslas O

- Atjunkite slėgio išlyginimo įtaisą viršuje.
- Patraukite į viršų nuleidimo mechanizmo atblokavimo svirtį.
- Patraukite į viršų stūmimo rankeną. Talpykla atblokuojama ir nuleidžiama.

Paveikslas P

- Už rankenos ištraukite talpyklą.

Paveikslas Q

- Uždėkite utilizavimo maišelį.
- Nešvarumų talpyklą sandariai uždarykite užtraukdami juostelę.
- Išimkite dulkių maišelį.
- Utilizavimo maišelį utilizuokite pagal įstatyminius nuostatus.

Paveikslas R

- Naują dulkių maišelį įdėkite taip, kad jis būtų gerai priglundęs prie talpyklos sienelių ir dugno.
- Užvožkite dulkių maišelį virš kameros.

⚠ PAVOJUS

Sprogimo pavojus! Elektrostatinis įžemimas tarp važiuoklės ir nešvarumų talpyklos turi būti užtikrintas spyruokliniu įžeminimo elementu.

- Vėl įdėkite talpyklą ir užblokuokite stūmimo rankeną.

⚠ ĮSPĖJIMAS



Suspaudimo pavojus! Fiksuodami jokiū būdu nelaikykite rankų tarp nešvarumų talpyklos ir tarpinio žiedo ir neikiškite jų prie pakėlimo mechanizmo. Abiem rankomis paėmę rankeną užfiksuokite nešvarumų talpyklą.

- Vėl prijunkite slėgio išlyginimo įtaisą.

Apsauginio filtro maišelio keitimas

⚠ PAVOJUS

Atsiradusius dulkes transportuokite sandariuose induose. Jas perkelti į kitą indą draudžiama. Asbesto sudėtyje turinčias atliekas tvarkykite laikydami atliekų tvarkymo taisyklių ir reikalavimų.

⚠ PAVOJUS

Tvarkyti dulkių maišelio atliekas gali tik instruktuoti asmenys.

- Užfiksuokite stovėjimo stabdžius.
- Nuimkite siurbimo žarną.
- Uždarykite nešvarumų talpyklos siurbimo angą, žr. „Valdymas“.

Paveikslas Q

- Atjunkite slėgio išlyginimo įtaisą viršuje.
- Patraukite į viršų nuleidimo mechanizmo atblokavimo svirtį.
- Patraukite į viršų stūmimo rankeną. Talpykla atblokuojama ir nuleidžiama.

Paveikslas P

- Už rankenos ištraukite talpyklą.

Paveikslas R

- Iškelkite apsauginį filtro maišelį.

Paveikslas S

- Pašalinkite apsauginę plėvelę.
 - Apsauginį filtro maišelį užklijuokite lipnia juosta.
 - Ištraukite apsauginį filtro maišelį atgal.
- ## Paveikslas T
- Apsauginio filtro maišelio žarnos angą sandariai uždarykite dangteliu.

Paveikslas L

- Pritvirtintais pavalkėliais tvirtai užveržkite saugos filtro maišelį.
- Išimkite saugos filtro maišelį.
- Talpyklos vidų išvalykite drėgna šluoste.
- Saugos filtro maišelį šalinkite vadovaudamiesi teisės aktų reikalavimais, sandariai supakavę dulkių nepraleidžiančioje talpykloje.

Paveikslas F

- Įkiškite naują saugos filtro maišelį.

Paveikslas G

- Užvožkite apsauginio filtro maišelį virš kameros.

⚠ PAVOJUS

Sprogimo pavojus! Elektrostatinis įžeminimas tarp važiuoklės ir nešvarumų talpyklos turi būti užtikrintas spyruokliniu įžeminimo elementu.

- Vėl įdėkite talpyklą ir užblokuokite stūmimo rankeną.

⚠ ĮSPĖJIMAS



Suspaudimo pavojus! Fiksuodami jokiū būdu nelaikykite rankų tarp nešvarumų talpyklos ir tarpinio žiedo ir nekiškite jų prie pakėlimo mechanizmo. Abiem rankomis paėmę rankeną užfiksuokite nešvarumų talpyklą.

- Vėl prijunkite slėgio išlyginimo įtaisą.

Oro tiekimo filtro keitimas

Paveikslas Q

- Į siurbimo galvos filtro korpuso angas iki galo įkiškite 2 plokščiuosius atsuktuvus.
- Abu plokščiuosius atsuktuvus paspauskite žemyn ir iškelkite filtro korpusą.
- Išimkite filtro korpusą.
- Iš filtro korpuso išimkite oro tiekimo filtrą.
- Į filtro korpusą įstatykite naują oro tiekimo filtrą.
- Į siurbimo galvą įdėkite ir užfiksuokite filtro korpusą.

Pagalba gedimų atveju

⚠ PAVOJUS

Prieš visus prietaiso priežiūros darbus išjunkite prietaisą ir ištraukite elektros laido kištuką iš tinklo lizdo.

⚠ ĮSPĖJIMAS

Elektros sistemą gali tikrinti ir tvarkyti tik kvalifikuotas elektrikas.

Pastaba: jei kas nors sugedo (pavyzdžiui, įtrūko filtras), nedelsdami išjunkite prietaisą. Prieš vėl pradėdami naudoti prietaisą, gedimą pašalinkite.

Siurblio turbina neveikia

- Patikrinkite maitinimo tinklo lizdą ir saugiklį.
- Patikrinkite įrenginio maitinimo kabelį ir kištuką.
- Įjunkite prietaisą.

Sumažėjo siurbimo jėga

- Pašalinkite susidariusius kamščius iš siurbimo antgalio, siurblio vamzdžio, siurbimo žarnos ar plokščiojo klostuoto filtro.
- Pakeiskite užpildytą dulkių maišelį.
- Pakeiskite užpildytą apsauginį filtro maišelį.
- Patikrinkite, ar tvirtai laikosi siurbimo galva ir rezervuaras.
- Tinkamai užfiksuokite filtro dangtelį.
- Pakeiskite plokščiąjį klostuotą filtrą.
- Prijunkite abu slėgio išlyginimo įtaisus.
- Atvirą siurbimo atvamzdį sandariai sujunkite su jungiamąja mova, žr. „Valdymas“.
- Dėl perkaitimo apsauginis terminis jungiklis įjungė avarinį režimą.
- Palaukite, kol prietaisas atvės. Pakeiskite oro tiekimo filtrą.

Siurbimo metu dulkės šalinamos laukan

- Patikrinkite, ar tinkamai įstatytas plokščiasis klostuotas filtras.
- Pakeiskite plokščiąjį klostuotą filtrą.

Kontrolinė lemputė „subatmosferinis slėgis“ žiba raudonai

- Pakeiskite plokščiąjį klostuotą filtrą.
- Prispildžius utilizavimo maišeliui ir nukrypus nuo mažiausio debito, šis maišelis turi būti pakeistas.
- Apsauginiam filtro maišeliui prispildžius ir srovei tapus silpnesnei nei nurodyta žemesnioji riba, maišelį pakeiskite.

Klientų aptarnavimo tarnyba

Jei negalite pašalinti gedimo, pateikite prietaisą patikrinti klientų aptarnavimo tarnybai.

Atliekų tvarkymas

Pasibaigus tarnavimo laikui prietaiso atliekas sutvarkykite remdamiesi teisės aktų reikalavimais.

Garantija

Kiekvienoje šalyje galioja mūsų įgaliotų pardavėjų nustatytos garantijos sąlygos. Galimus prietaiso gedimus garantijos galiojimo laikotarpiu pašalinsime nemokamai, jei tokių gedimų priežastis buvo netinkamos medžiagos ar gamybos defektai. Dėl garantinių gedimų šalinimo kreipkitės į savo pardavėją arba artimiausią klientų aptarnavimo tarnybą pateikdami pirkimą patvirtinantį kasos kvitą.

Priedai ir atsarginės dalys

⚠ PAVOJUS



Naudokite gamintojo patvirtintus, lipduku „Ex“ pažymėtus, naudojimui 22 tipo įrenginiuose tinkamus, priedus. Naudojant kitų gamintojų priedus, gali kilti sproginimo pavojus.

Naudokite tik originalius priedus ir atsarginės dalis, taip užtikrinsite, kad prietaisas būtų eksploatuojamas patikimai ir be trikių.

Informaciją apie priedus ir atsargines dalis rasite čia: www.kaercher.com.

- Komplekte priedų nėra. Atsižvelgiant į naudojimo sritį, priedus reikia užsakyti atskirai.
- Tinkamas įrenginio veikimas užtikrinamas tik naudojant 42 mm nominaliojo storio žarnas.
- Atsarginės dalis ir priedus gausite iš pardavėjo arba Jūsų KÄRCHER filiale.

ES atitikties deklaracija

Šiuo pareiškiamė, kad toliau aprašyto aparato brėžiniai ir konstrukcija bei mūsų į rinką išleistas modelis atitinka pagrindinius ES direktyvų saugumo ir sveikatos apsaugos reikalavimus. Jei mašinos modelis keičiamas su mumis nepasitarus, ši deklaracija nebegalioja.

Gaminys: Drėgno ir sauso valymo siurblys

Tipas: 1.576-xxx

Specialios ES direktyvos:

2006/42/EB (+2009/127/EB)

2014/30/ES

2014/34/ES

Taikomi darnieji standartai:

EN 55014–1: 2006+A1: 2009+A2: 2011

EN 55014–2: 2015

EN 60335–1

EN 60335–2–69

EN 61000–3–2: 2014

EN 61000–3–3: 2013

EN 62233: 2008

Taikomi nacionaliniai standartai:

TRGS 519

Patikros ataskaitos Nr.

713009565

TÜV SÜD

Ridlerstr. 65

80339 München

Žymėjimas

II 3D 95 °C



5.966-011

Pasirašantys asmenys veikia pagal bendrovės vadovų įgaliojimus.

H. Jenner

Chairman of the Board of Management



S. Reiser

Director Regulatory Affairs & Certification

Dokumentacijos tvarkytojas:

S. Reiser

Alfred Kärcher SE & Co. KG
Alfred-Kärcher-Straße 28-40
71364 Winnenden (Germany)
Tel.: +49 7195 14-0
Fax: +49 7195 14-2212

Winnenden, 2018/10/01

Techniniai duomenys

Tipas		IVC 60/12-1 Ec H Z22
Tinklo įtampa	V	220-240
Dažnis	Hz	1~ 50-60
Nominalioji galia	W	1000
Kameros talpa	l	60
Oro kiekis (maks.), kai siurbimo žarnos ilgis yra 3 m	m³/h	140
Oro kiekis (maks.), kai siurbimo žarnos ilgis yra 10 m	m³/h	108
Subatmosferinis slėgis (maks.)	kPa (mbar)	22,3 (223)
Saugiklio rūšis	--	IP54
Apsaugos klasė	--	I
Siurbimo žarnos jungtis (C-DN/C-ID)	DN	72
Nominalusis žarnos storis	DN	42
Ilgis x plotis x aukštis	mm	970 x 690 x 995
Filtro plokštuma	m²	0,95
Tipinė eksploatacinė masė	kg	59
Aplinkos temperatūra	°C	-10...+40
Santykinė drėgmė	%	30-90
Apsaugos nuo užsidegimo rūšis		II 3D 95 °C
Nustatytos vertės pagal EN 60335-2-69		
Garso slėgio lygis L_{pA}	dB(A)	76
Neapibrėžtis K_{pA}	dB(A)	1
Delno/rankos vibracijos poveikis	m/s²	<2,5
Nesaugumas K	m/s²	0,2

Maitinimo ka- belis	H07RN-F 3x1,5 mm²	
	Dalies Nr.:	Kabelio ilgis
EU	6.649-915.0	10 m



Перед першим застосуванням вашого пристрою прочитайте цю оригінальну інструкцію з експлуатації, після цього дійте відповідно неї та збережіть її для подальшого користування або для наступного власника.

- Перед першим використанням на виробництві обов'язково прочитайте вказівки з техніки безпеки № 5.956-249.0.
- Неслідування інструкції з експлуатації та брошури з правил безпеки може призвести до пошкодження пристрою та небезпеки для користувача та інших людей.
- Якщо виникають ошкодження при транспортуванні, негайно повідомте про це продавця.

Перелік

Захист навколишнього середовища	UK	1
Ступінь небезпеки	UK	1
Правильне застосування	UK	2
Елементи приладу	UK	2
Символи на пристрої	UK	3
Правила безпеки	UK	3
Введення в експлуатацію	UK	4
Експлуатація	UK	5
Транспортування	UK	8
Зберігання	UK	8
Догляд та технічне обслуговування	UK	8
Допомога у випадку неполадок	UK	11
Утилізація	UK	12
Гарантія	UK	12
Приладдя й запасні деталі	UK	12
Заява при відповідності Європейського співтовариства	UK	13
Технічні характеристики	UK	14

Захист навколишнього середовища



Матеріали упаковки піддаються переробці для повторного використання. Будь ласка, не викидайте пакувальні матеріали разом із домашнім сміттям, віддайте їх для на переробку.



Старі пристрої містять цінні матеріали, що можуть використовуватися повторно. Батареї, мастило та схожі матеріали не повинні потрапити у навколишнє середовище. Тому, будь ласка, утилізуйте старі пристрої за допомогою спеціальних систем збору сміття.

Інструкції із застосування компонентів (REACH)

Актуальні відомості про компоненти наведені на веб-вузлі за адресою:
www.kaercher.com/REACH

Ступінь небезпеки

⚠ НЕБЕЗПЕКА

Вказівка щодо небезпеки, яка безпосередньо загрожує та призводить до тяжких травм чи смерті.

⚠ ПОПЕРЕДЖЕННЯ

Вказівка щодо потенційно можливої небезпечної ситуації, що може призвести до тяжких травм чи смерті.

⚠ ОБЕРЕЖНО

Вказівка щодо потенційно небезпечної ситуації, яка може спричинити отримання легких травм.

УВАГА

Вказівка щодо можливої потенційно небезпечної ситуації, що може спричинити матеріальні збитки.

Правильне застосування

- Цей пилосос призначений для вологого та сухого очищення підлоги і стін.
- Пристрій підходить до всмоктування сухого, горючого, небезпечного для здоров'я пилу в зоні 22 клас пилу Н згідно EN 60 335–2–69.
- Пристрої з типом конструкції 22 призначені для збору горючого пилу в зоні 22. Вони не підходять для підключення до машин, що викидають пил.
- Пристрої конструкції 22 придатні тільки для збору пилу або рідин з високим ступенем вибухонебезпечності, а також для сумішей горючого пилу з рідинами.
- Після встановлення приладу для всмоктування азбесту в закритому приміщенні, згідно з TRGS 519, повторне встановлення приладу в так званих зонах побілки заборонене. Очищення приладу дозволяється лише в тому випадку, коли воно здійснюється спеціалістом згідно TRGS 519 № 2.7 в попередньо повністю дезактивованому приладі (тобто не лише його зовнішній оболонці, а й, наприклад, охолоджувальної камери, вмонтованого відсіку для електричного оснащення, самого оснащення тощо). Акт проведення дезактивації фіксується в письмовому вигляді та закріплюється підписом спеціаліста.
- Пристрій призначений для застосування у промислових умовах, наприклад, в складських цехах та на виробничих ділянках.
- Пристрій не призначений для перевантаження за допомогою крану.

Елементи приладу

- 1 Мережевий кабель
- 2 Заводська табличка
- 3 Плоский складчастий фільтр
- 4 Головка всмоктування
- 5 Ручка всмоктувального елемента
- 6 Правий пристрій розблокування механізму відвала
- 7 Переліжне кільце
- 8 З'єднання для пристрою вирівнювання тиску
- 9 Напрямні ролики резервуару для сміття
- 10 Вирівнювання тиску
- 11 Ємкість для бруду
- 12 Лівий пристрій розблокування механізму відвала
- 13 Фіксація головки всмоктування
- 14 Всмоктувальний патрубок на перехідному кільці
- 15 Всмоктувальний патрубок на контейнері для сміття
- 16 З'єднувальна муфта контейнера для сміття
- 17 Напрямний ролик шасі зі стопорним пристроєм
- 18 Тримач насадки для підлоги
- 19 Ходова частина
- 20 Зливна ванна
- 21 З'єднувальна муфта перехідного кільця
- 22 Рукотка резервуару для сміття
- 23 Тримач для всмоктувальної трубки
- 24 Контрольний індикатор "Знижений тиск"
- 25 Поворотний перемикач
- 26 Кришка фільтра
- 27 Тримач кабелю
- 28 Тягова ручка
- 29 Корпус фільтру
- 30 Фільтр припливного повітря
- 31 Драбина ресори для заземлення
- 32 Стопорна пробка для кришки фільтру

Символи на пристрої

	Не застосовувати джерел загоряння! Пасує для всмоктування горючого пилу класу вибухонебезпечності пилу в зоні 22.	
	Плоский складчастий фільтр	
	№ замовлення	6.904-364.0
	Мішок для збору відходів	
	№ замовлення	6.907-347.0
	Пилозбірний мішок запобіжного фільтра	
	№ замовлення	6.904-420.0



6.907-347.0

При застосуванні мішка для збору відходів нижній всмоктувальний патрубок має

бути щільно закритим.

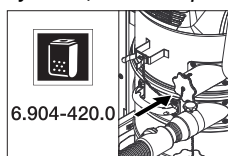

6.904-420.0

При застосуванні мішка із запобіжним фільтром верхній всмоктувальний патрубок має бути щільно

закритим.

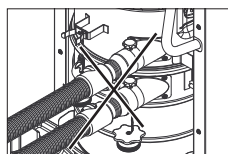

Не дозволяється під'єднувати одночасно два всмоктувальних шланги до пілососа.

Один з всмоктувальних патрубоків має бути щільно закритим за допомогою з'єднувальної муфти.

Правила безпеки

⚠ НЕБЕЗПЕКА

- Якщо повітря, що виходить з пристрою, знову повертається до приміщення, слід забезпечити достатній рівень вентиляції L у приміщенні. Для того, щоб притримуватись граничних значень, об'ємна витрата має складати максимум 50% приточного повітря (об'єм приміщення V_R x рівень повітряного обміну L_w). Без спеціальних вентиляційних заходів: $L_w = 1h^{-1}$.
- Використання приладу та речовин, що потрібні для роботи приладу, включаючи безпечну утилізацію використаних матеріалів, може здійснювати лише підготовлений персонал зі спеціальним оснащенням.
- Цей прилад містить шкідливий для здоров'я пил. Випорожнення та обслуговування приладу, включаючи зняття резервуару для збору пилу, мають проводитись тільки спеціалістами у відповідному захисному одязі.
- Забороняється використання пристрою без повної системи фільтрації.
- Необхідно слідувати правилам техніки безпеки, які стосуються матеріалів, що всмоктуються.
- Аксесуари, дозволені виробником для використання, є електропровідними. Заборонено використовувати інші аксесуари!
- Використовувати прилад з усіма фільтруючими елементами, інакше це призведе до пошкодження мотору всмоктування та небезпеки для здоров'я через підвищений вміст пилу!
- Додержуватися правил техніки безпеки для матеріалів, які всмоктуються. Як при належному, так і при недоцільному використанні частини пристрою можуть нагріватися до 95 °C.
- Використання подовжувачів заборонено.

У випадку аварії

У випадку екстреної ситуації (наприклад, коротке замикання або інші неполадки електрики) вимкнути пристрій та витягнути вилку з розетки.

Введення в експлуатацію

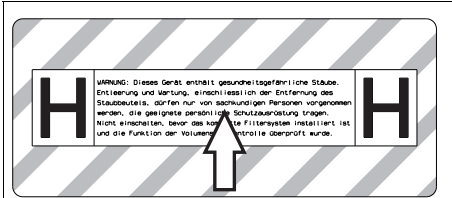

- При необхідності, відклеїти від прикладеного аркуша наклейку з написом на відповідній мові і наклеїти її на німецький текст, наявний на пристрої.

Увага: Залежно від застосування всмоктувальний шланг може підключатися до двох різних всмоктувальних патрубків:

- 1 Всмоктувальний патрубок на перехідному кільці:
 - a) Сухе очищення з мішком для збору відходів: Грубий пил, короточасне використання для великих об'ємів матеріалу, що всмоктується
 - b) Вологе очищення
- 2 Всмоктувальний патрубок на контейнері для сміття:
 - a) Сухе очищення з використанням мішка із запобіжним фільтром: асбест, дрібнодисперсний пил, постійні великі об'єми матеріалу, що всмоктується
 - b) Вологе очищення

⚠ ПОПЕРЕДЖЕННЯ

Слід використовувати прилад з усіма фільтруючими елементами, інакше це призведе до пошкодження мотору всмоктування та небезпеки для здоров'я через підвищений вміст пилу.

Вказівка: Для речовин з енергією займання нижче 1мДж можуть діяти додаткові директиви.

- Привести пристрій у робочий стан. Якщо необхідно, скористатися стопорним пристроєм коліщат.
- Встановити всмоктувальний шланг (не входить до комплекту постачання) у обраний всмоктувальний патрубок. Інший всмоктувальний патрубок щільно закрити за допомогою з'єднувальної муфти, див. розділ "Експлуатація".
- Перед початком роботи перевірити рівень заповнення резервуару для сміття і випорожнити його при необхідності.
- Залежно від застосування при сухому очищенні використовувати мішок для збору відходів або мішок із запобіжним фільтром, див. розділ "Сухе очищення".
- Впевнитися, що резервуар для сміття встановлений правильно.
- Підключити бажане приладдя (не входять до комплекту постачання).

Автоматичний контроль продуктивності всмоктування

Прибор оснащений системою контролю продуктивності всмоктування. Якщо швидкість повітря у всмоктувальному шлангу падає нижче 20 м/с, контрольний індикатор "Знижений тиск" починає світитися червоним світлом (див. "Допомога в разі неполадок").

Вказівка: Під час звичайного режиму роботи (наприклад, при роботі з форсуною для миття підлог) контрольний індикатор "Знижений тиск" може на короткий час засвітитися при скороченні кількості повітря (зменшення поперечного перетину) та подальшому зменшенні тиску.

Вказівка: Ці випадки представляють, однак, не збої, а є свідченням того, що, як зазначено вище, кількість повітря зменшується, а тиск падає.

Система антистатик

Заземлення всмоктувальних патрубків запобігає накопиченню статичного заряду. За рахунок цього передбачене виробником знаряддя, що проводить струм, є захищеним від утворення іскор та від удару струмом.

Експлуатація

⚠ ПОПЕРЕДЖЕННЯ

Забороняється видалення складчастого фільтра під час роботи.

- Не використані складчасті фільтри повинні зберігатися та транспортуватися лише в запакованому вигляді (картонній упаковці).

Малюнок **A**

- Під час встановлення забороняється торкатися пластин складчастого фільтру.

Закрити всмоктувальний отвір

⚠ ПОПЕРЕДЖЕННЯ

Небезпека для здоров'я внаслідок наявності дрібного пилу. Після видалення всмоктувального шланга слід закрити всмоктувальний патрубок.

Малюнок **B**

- ➔ Встановіть трубну муфту прямо у всмоктувальний елемент.
- ➔ Закрутіть до упору трубну муфту.

Резервуар для бруду

Вказівка: Контейнер для сміття необхідно спорожнити, коли він заповнюється до рівня нижнього краю всмоктувального патрубка.

- Слід регулярно перевіряти рівень заповнення резервуару для бруду, оскільки пристрій не вимикається автоматично.

Пилосос для сухої очистки

⚠ ПОПЕРЕДЖЕННЯ

- Не дозволяється під'єднувати одночасно два шланги до пилососа. Один з всмоктувальних патрубків має бути щільно закритим за допомогою з'єднувальної муфти.

- При застосуванні мішка для збору відходів нижній всмоктувальний патрубок має бути щільно закритим.
- При застосуванні мішка із запобіжним фільтром верхній всмоктувальний патрубок має бути щільно закритим.
- Під'єднання всмоктувального шланга не до того патрубка може викликати порушення у роботі пристрою (автоматичний контроль потужності всмоктування не працює, підвищене виділення пилу, мішок для збору відходів всмоктується вгору).

Увага: Залежно від застосування всмоктувальний шланг може підключатися до двох різних всмоктувальних патрубків:

- 1 Всмоктувальний патрубок на переходному кільці:
Сухе очищення з мішком для збору відходів: Грубий пил, короткочасне використання для великих об'ємів матеріалу, що всмоктується
Пристрій обладнаний мішком для збору відходів, номер для замовлення 6.907-347.0 (5 штук).
- 2 Всмоктувальний патрубок на контейнері для сміття:
Сухе очищення з використанням мішка із запобіжним фільтром: асбест, дрібнодисперсний пил, постійні великі об'єми матеріалу, що всмоктується
Пристрій оснащується мішком із запобіжним фільтром, що закривається кришкою. № для замовлення 6.904-420.0 (5 шт.).

Вказівка: Цим пристроєм можна всмоктувати усі типи пилу до класу пилу H. Використання пилозбірних мішків прописане законом.

Вказівка: Пристрій може використовуватися у якості промислового пилососу для всмоктування сухого, горючого пилу з максимально допустимою концентрацією шкідливих речовин на робочому місці.

Перехід від вологого до сухого прибирання

УВАГА

При переході від вологого до сухого чищення слід прийняти до уваги:

Всмоктування сухого пилу з використанням вологого фільтруючого елемента може призвести до забиття фільтру та зробити його непридатним для подальшого використання.

- Слід добре висушити вологий фільтр або замінити його на сухий.
- У разі потреби слід замінити фільтр, як вказано у розділі "Догляд та технічне обслуговування".

Встановлення мішка для збору відходів/мішка із запобіжним фільтром

- Зафіксувати стопорні пристрої. Малюнок **Г**
- Від'єднати пристрій для вирівнювання тиску від верхнього кінця.
- Потягнути розблокування механізму відвала наверх.
- Буксирну скобу пересунути наверх. Станеться розблокування і опускання резервуару.

Малюнок **Д**

- Зняти резервуар з рукоятки.

Малюнок **Е**

- Мішок для збору відходів встановити так, щоб він щільно прилягав до стінки та дна резервуару.
- Надіти мішок для збору відходів на резервуар.

Малюнок **Б**

- Насадити мішок бар'єрного фільтра.

Малюнок **В**

- Краї мішка перегнути через контейнер.

⚠ НЕБЕЗПЕКА

Небезпека вибуху! Слід забезпечити електростатичне заземлення між шасі та сміттьєвим баком за допомогою драбини ресори.

- Заново встановити резервуар і зафіксувати за допомогою буксирної скоби.

⚠ ПОПЕРЕДЖЕННЯ



Небезпека здавлювання! Під час блокування у жодному випадку не тримати руки між резервуаром для сміття та переліжним кільцем, або поблизу механізму підйомника. Зафіксувати резервуар за допомогою натиснення двома руками на буксирну скобу.

- Знову приєднати пристрій для вирівнювання тиску.

Вологе прибирання

Увага: Слід постійно контролювати рівень заповнення резервуару для бруду при зборі великої кількості рідини, оскільки заповнення резервуару відбувається протягом декількох секунд і може виникнути його переповнення.

⚠ НЕБЕЗПЕКА

В режимі вологого прибирання забороняється всмоктування небезпечного для здоров'я пилу.

- При всмоктуванні вологого бруду необхідно завжди знімати мішок для збору відходів або мішок із запобіжним фільтром.

Зняття мішка для збору відходів/мішка із запобіжним фільтром

- Зафіксувати стопорні пристрої.
- За потреби зняти всмоктувальний шланг.
- Закрити всмоктувальний патрубков на контейнері для сміття, див. розділ "Експлуатація".

Малюнок **Г**

- Від'єднати пристрій для вирівнювання тиску від верхнього кінця.
- Потягнути розблокування механізму відвала наверх.
- Буксирну скобу пересунути наверх. Станеться розблокування і опускання резервуару.

Малюнок **Д**

- Зняти резервуар з рукоятки.

Малюнок 1

- Глибоко засунути мішок для збору відходів.
- Герметично закрити мішок для збору відходів за допомогою ущільнювальних смуг.
- Витягти мішок для збору відходів
- Утилізувати мішок для збору відходів відповідно до діючих приписань.

Малюнок 2

- Відігнути краї мішка бар'єрного фільтра.

Малюнок 3

- Зняти захисну плівку.
- Мішок бар'єрного фільтра заклеїти за допомогою липкої накладки.
- Відтягнути назад мішок бар'єрного фільтра.

Малюнок 4

- Отвір всмоктування на мішку бар'єрного фільтра щільно закрити за допомогою кришки.

Малюнок 5

- Міцно закрити пилосбірний мішок запобіжного фільтру за допомогою передбаченого для цього кабельного з'єднувача.
- Вийняти пилосбірний мішок запобіжного фільтру.
- Очистити резервуар зсередини за допомогою вологої ганчірки.
- Пилосбірний мішок запобіжного фільтру утилізувати в пилонепрохідному закритому мішку згідно з вимогами закону.

- Заново встановити резервуар і зафіксувати за допомогою буксирної скоби.

⚠ ПОПЕРЕДЖЕННЯ

Небезпека здавлювання! Під час блокування у жодному випадку не тримати руки між резервуаром для сміття та переліжним кільцем, або поблизу механізму підйомника. Зафіксувати резервуар за допомогою натиснення двома руками на буксирну скобу.

- Знову приєднати пристрій для вирівнювання тиску.

Загальні положення**⚠ ОБЕРЕЖНО**

Слідуйте місцевим нормам щодо стічних вод.

- Після завершення чищення у вологому режимі: Просушити складчастий фільтр. Очистити резервуар за допомогою вологої ганчірки та висушити.

Поверотний перемикач

1	Прилад ВМКН
0	Прилад ВІМКН

Ввімкнення пристрою

- Вставте штепсельну вилку.
- Ввімкнути прилад за допомогою поворотного перемикача.

Режим очищення

- Провести мийку.

Вимкнути пристрій

- Вимкнути прилад за допомогою поворотного перемикача.
- Вітягніть мережеву штепсельну вилку.

Після кожного використання**Спорожнити резервуар**

- Зафіксувати стопорні пристрої.

Малюнок 6

- Від'єднати пристрій для вирівнювання тиску від верхнього кінця.
- Потягнути розблокування механізму відвала наверх.
- Буксирну скобу пересунути наверх. Станеться розблокування і опускання резервуару.

Малюнок 7

- Зняти резервуар з рукоятки.
- Випорожнити резервуар.
- Заново встановити резервуар і зафіксувати за допомогою буксирної скоби.

⚠ ПОПЕРЕДЖЕННЯ



Небезпека здавлювання! Під час блокування у жодному випадку не тримати руки між резервуаром для сміття та переліжним кільцем, або поблизу механізму підйомника. Зафіксувати резервуар за допомогою натиснення двома руками на буксирну скобу.

→ Знову приєднати пристрій для вирівнювання тиску.

Очистка пристрою

→ Очистити прилад зовні та всередині за допомогою пилососа та протерти його вологим рушником.

→ При очищенні пристрою пилососом слід використовувати такий самий пристрій або пилосос вищого класу.

→ При необхідності, ополоснути аксесуари їх водою та дати просохнути.

Зберігати пристрій

→ Обмотати мережевий кабель довкола тримача кабелю.

→ Обмотати всмоктувальний шланг довкола буксирної скоби.

→ Помістити насадку для підлоги і всмоктувальну трубку у відповідні тримачі.

→ Зберігайте пристрій у сухому приміщенні та захищайте від недозволених використання.

Транспортування

⚠ ОБЕРЕЖНО

Небезпека отримання травм та ушкоджень! При транспортуванні слід звернути увагу на вагу пристрою.

Під час транспортування приладу надійного зафіксуйте його.

Для уникнення розпилювання пилу під час транспортування приладу слід прийняти наступні міри:

→ Шланг всмоктування разом з іншим обладнанням скласти в мішок для транспортування, що входить до комплекту. Закрити мішок для транспортування.

Номер для замовлення мішка для транспортування: 6.277-454.0

→ Закрити обидва всмоктувальних патрубків, див. розділ "Експлуатація".

→ Опустити стоянкове гальмо та встановити пристрій на буксирну скобу.

→ Для завантаження пристрій слід брати за шасі, а не за буксирну скобу.

→ При перевезенні апарату в транспортних засобах слід враховувати місцеві діючі державні норми, направлені на захист від ковзання та перекидання.

Зберігання

⚠ ОБЕРЕЖНО

Небезпека отримання травм та ушкоджень! При зберіганні звернути увагу на вагу пристрою.

Цей прилад має зберігатися лише у внутрішніх приміщеннях.

Догляд та технічне обслуговування

⚠ НЕБЕЗПЕКА

До проведення будь-яких робіт слід вимкнути пристрій та витягнути штекер.

Машини для збору пилу є пристроями забезпечення безпеки для запобігання або усунення небезпеки відповідно до BGV A1.

– Для проведення обслуговування пристрою користувачем, його слід розібрати, прочистити та провести обслуговування, якщо це можливо виконати, не створюючи небезпеки для обслуговуючого персоналу або інших людей. Слід застосувати засоби безпеки щодо обеззараження перед розбором пристрою. Забезпечити місцеву фільтрацію примусової витяжної вентиляції у місці, де проводиться розбирання пристрою, а також очистку місця обслуговування та достатній захист персоналу.

- Зовнішню частину пристрою слід знезаразити шляхом використання всмоктуючих приладів та протерти, або обробити ущільнюючим засобом до того, як його буде винесено з небезпечної зони. Усі частини приладу слід розцінювати забрудненими після того, як прилад було винесено з небезпечної зони. Необхідно ужити всі заходи щоб уникнути розповсюдження пилу.
- При проведенні обслуговування або ремонту приладу усі забруднені деталі, які неможливо очистити належним чином, слід викинути. Такі предмети мають бути поміщені у непроникні мішки та утилізовані у відповідності до розпоряджень щодо утилізації таких відходів.
- При транспортуванні та технічному обслуговуванні пристрою всмоктувальні отвори мають бути закритими за допомогою з'єднувальних муфт.

⚠ ПОПЕРЕДЖЕННЯ

Слід постійно слідувати правилам безпеки для запобігання небезпеки. Це означає, що слід принаймні один раз на рік виробник або його представник має перевіряти технічну безпеку роботи приладу, наприклад, герметичність приладу, пошкодження фільтра, робота контрольних приладів.

⚠ НЕБЕЗПЕКА

Ефективність фільтрації приладу можна перевірити за допомогою тестів, зазначених у EN 60 335–2–69 22.AA.201.2. Таку перевірку слід проводити раз в рік або частіше, якщо цього вимагають державні директиви. В разі отримання негативних результатів перевірки тестування необхідно провести ще раз, встановивши новий складчастий фільтр.

Вказівка: Пилосос для пилу класу H має проходити за потреби, але не рідше, ніж раз на рік, технічне обслуговування, у разі необхідності ремонтуватися та перевірятися кваліфікованим фахівцем (кваліфікація згідно Технічних правил

для небезпечних речовин TRGS 519 № 5.4.3, абз. 2). Результати перевірки мають надаватися за вимогою.

УВАГА

Небезпека ушкодження! Не використовувати засоби для чищення с вмістом силікону.

- Проти роботи з технічного обслуговування та догляду Ви можете виконувати самостійно.
- Зовнішню поверхню приладу та внутрішню сторону резервуару слід регулярно протирати вологою ганчіркою.

⚠ НЕБЕЗПЕКА

Існує небезпека, викликана шкідливим для здоров'я пилом. В ході проведення технічного обслуговування приладу (наприклад, заміна фільтра) слід одягати респіратор P2 або вищого ступеня захисту та захисний одяг.

Заміна складчастого фільтра

⚠ НЕБЕЗПЕКА

Пил, що утворився, транспортувати в контейнерах, які не пропускають пил. Перекачування пилу забороняється. Утилізація відходів, які містять азбест, здійснюється у відповідності до інструкцій та правил щодо видалення відходів.

⚠ ПОПЕРЕДЖЕННЯ

Основний фільтрувальний елемент після виймання з приладу більше не використовувати.

Заміна вбудованого фільтра може здійснюватися лише спеціалістом в спеціально відведених місцях (наприклад, так званих станціях дезактивації).

Номер для замовлення, плоский складчастий фільтр: 6.904-364.0

Малюнок 

- ➔ За допомогою викрутки вигвинтити з кришки фільтра обидві стопорні пробки, обернувши їх проти годинникової стрілки. Ущільнюючі пробки виштовхують.
- ➔ Відкрити кришку фільтра.
- ➔ Витягнути складчастий фільтр.

Малюнок **Н**

→ При здійсненні видалення складчастого фільтра його необхідно зразу ж помістити в мішок, який входить до комплексу, та щільно закрити.

**Номер для замовлення мішка:
6.592-049.0**

- Використані складчасті фільтри з лонепрохідного закритого мішка утилізуйте згідно з вимогами закону.
- Видаліть бруд зі сторони подачі чистого повітря.
- Встановіть новий складчастий фільтр.
- Закрити кришку фільтра так, щоб було чути щиглик.
- За допомогою викрутки втиснути в кришку фільтра обидві стопорні пробки та закріпити їх, обернувши за годинниковою стрілкою.

Замінити мішок для збору відходів

→ Зафіксувати стопорні пристрої.

Малюнок **О**

- Від'єднати пристрій для вирівнювання тиску від верхнього кінця.
- Потягнути розблокування механізму відвала наверх.
- Буксирну скобу пересунути наверх. Станеться розблокування і опускання резервуару.

Малюнок **П**

→ Зняти резервуар з рукоятки.

Малюнок **Р**

- Глибоко засунути мішок для збору відходів.
- Герметично закрити мішок для збору відходів за допомогою ущільнювальних смуг.
- Витягти мішок для збору відходів
- Утилізувати мішок для збору відходів відповідно до діючих приписань.

Малюнок **С**

- Новий мішок для збору відходів встановити так, щоб він щільно прилягав до стінки та дна резервуару.
- Надіти мішок для збору відходів на резервуар.

⚠ НЕБЕЗПЕКА

Небезпека вибуху! Слід забезпечити електростатичне заземлення між шасі та сміттєвим баком за допомогою драбини ресори.

→ Заново встановити резервуар і зафіксувати за допомогою буксирної скоби.

⚠ ПОПЕРЕДЖЕННЯ



Небезпека здавлювання! Під час блокування у жодному випадку не тримати руки між резервуаром для сміття та переліжним кільцем, або поблизу механізму підйомника. Зафіксувати резервуар за допомогою натиснення двома руками на буксирну скобу.

→ Знову приєднати пристрій для вирівнювання тиску.

Зміна мішка бар'єрного фільтра

⚠ НЕБЕЗПЕКА

Пил, що утворився, транспортувати в контейнерах, які не пропускають пил. Перекачування пилу забороняється. Утилізація відходів, які містять азбест, здійснюється у відповідності до інструкцій та правил щодо видалення відходів.

⚠ НЕБЕЗПЕКА

Утилізація пилонакопичувальних контейнерів може здійснюватися лише кваліфікованими особами.

→ Зафіксувати стопорні пристрої.

→ Зняти всмоктувальний шланг.

→ Закрити всмоктувальний патрубков на контейнері для сміття, див. розділ "Експлуатація".

Малюнок **О**

→ Від'єднати пристрій для вирівнювання тиску від верхнього кінця.

→ Потягнути розблокування механізму відвала наверх.

→ Буксирну скобу пересунути наверх. Станеться розблокування і опускання резервуару.

Малюнок **П**

→ Зняти резервуар з рукоятки.

Малюнок П

→ Відігнути краї мішка бар'єрного фільтра.

Малюнок Q

- Зняти захисну плівку.
- Мішок бар'єрного фільтра заклеїти за допомогою липкої накладки.
- Відтягнути назад мішок бар'єрного фільтра.

Малюнок R

→ Отвір всмоктування на мішку бар'єрного фільтра щільно закрити за допомогою кришки.

Малюнок S

- Міцно закрити пилозбірний мішок запобіжного фільтра за допомогою передбаченого для цього кабельного з'єднувача.
- Вийняти пилозбірний мішок запобіжного фільтру.
- Очистити резервуар зсередини за допомогою вологої ганчірки.
- Пилозбірний мішок запобіжного фільтру утилізувати в пилонапротримувачу закритому мішку згідно з вимогами закону.

Малюнок T

→ Встановити новий пилозбірний мішок запобіжного фільтру.

Малюнок U

→ Краї мішка перегнути через контейнер.

⚠ НЕБЕЗПЕКА

Небезпека вибуху! Слід забезпечити електростатичне заземлення між шасі та сміттєвим баком за допомогою драбини ресори.

→ Заново встановити резервуар і зафіксувати за допомогою буксирної скоби.

⚠ ПОПЕРЕДЖЕННЯ



Небезпека здавлювання! Під час блокування у жодному випадку не тримати руки між резервуаром для сміття та переліжним кільцем, або поблизу механізму підйомника. Зафіксувати резервуар за допомогою натиснення двома руками на буксирну скобу.

→ Знову приєднати пристрій для вирівнювання тиску.

Заміна фільтра припливного повітря

Малюнок V

- Вставити в отвори корпусу фільтра на всмоктувальній голівці дві плоских викрутки до упору.
- Натиснути обидві викрутки донизу та зняти таким чином корпус фільтра.
- Вийняти корпус фільтра.
- Вийняти фільтр припливного повітря з корпусу фільтра.
- Вставити новий фільтр припливного повітря в корпус.
- Встановити корпус фільтру на всмоктувальну голівку та зафіксувати його з клацанням.

Допомога у випадку неполадок

⚠ НЕБЕЗПЕКА

До проведення будь-яких робіт слід вимкнути пристрій та витягнути штекер.

⚠ ПОПЕРЕДЖЕННЯ

Усі перевірки та роботи з електричними частинами приладу мають виконуватися спеціалістом.

Вказівка: В разі виникнення неполадки (напр., розрив фільтра) пристрій слід негайно вимкнути. Перед повторним використанням неполадки повинні бути усунуті.

Всмоктувальна турбіна не працює

- Перевірити штепсельну розетку та запобіжник системи електроживлення.
- Перевірити мережний кабель та штепсельну вилку пристрою.
- Включіть пристрій.

Знизилась сила всмоктування

- ➔ Видалити сміття з всмоктувального сопла, всмоктувальної трубки, всмоктувального шланга або складчастого фільтра.
- ➔ Замінити заповнений мішок для збору відходів.
- ➔ Замінити заповнений мішок із запобіжним фільтром.
- ➔ Перевірити правильність розташування всмоктувальної голівки та резервуару.
- ➔ Правильно зафіксувати кришка фільтра.
- ➔ Замініть складчастий фільтр.
- ➔ Встановити пристрій для вирівнювання тиску на обох кінцях.
- ➔ Відкритий всмоктувальний патрубков закрити за допомогою з'єднувальної муфти, див. розділ "Експлуатація".
- При перегріві двигуна термозахист перемикає його в аварійний режим.
- ➔ Дати пристрою охолонути. Замінити фільтр припливного повітря.

При всмоктуванні виходить пил

- ➔ Перевірити правильність установки складчастого фільтра.
- ➔ Замініть складчастий фільтр.

Контрольний індикатор "Знижений тиск" горить червоним світлом

- ➔ Замініть складчастий фільтр.
- ➔ При заповненому мішку для збору відходів та перевищенні середньої об'ємної витрати, фільтр необхідно замінити.
- ➔ При повному мішку бар'єрного фільтра та перевищенні середньої об'ємної витрати мішок необхідно замінити.

Служба підтримки користувачів

Якщо пошкодження не можна усунути, необхідно перевірити пристрій у службі обслуговування клієнтів.

Утилізація

Згідно з законними нормами прилад утилізується після закінчення строку використання.

Гарантія

У кожній країні діють умови гарантії, наданої відповідною фірмою-продавцем. Неполадки в роботі пристрою ми усуваємо безкоштовно протягом терміну дії гарантії, якщо вони викликані браком матеріалу чи помилками виготовлення. У випадку чинної гарантії звертяться до продавця чи в найближчий авторизований сервісний центр з документальним підтвердженням покупки.

Приладдя й запасні деталі

⚠ НЕБЕЗПЕКА



Для роботи з конструкціями типа 22 дозволяється застосовувати лише те аксесуари, які схвалені виробником та помічені наклейкою "Вибухобезпечно". Використання інших аксесуарів може призвести до небезпеки вибуху.

Слід використовувати лише оригінальні комплектуючі та оригінальні запасні деталі, тому що саме вони гарантують безпечну та безперебійну експлуатацію приладу.

Інформація щодо комплектуючих та запасних деталей міститься на сайті www.kaercher.com.

- Додаткове обладнання не входить до обсягу постачання. Додаткове обладнання, необхідне залежно від передбачуваної роботи, слід замовляти окремо.
- Бездоганність роботи пристрою досягається тільки при використанні всмоктувального шланга номінальним діаметром DN42.
- Запасні частини та спеціальне обладнання Ви зможете отримати у Вашого дилера або у філіалі фірми KÄRCHER.

Заява при відповідність Європейського співтовариства

Alfred Kärcher SE & Co. KG
Alfred-Kärcher-Straße 28-40
71364 Winnenden (Germany)
Tel.: +49 7195 14-0
Fax: +49 7195 14-2212

Winnenden, 2018/10/01

Цим ми повідомляємо, що нижче зазначена машина на основі своєї конструкції та конструктивного виконання, а також у випущеній у продаж моделі, відповідає спеціальним основним вимогам щодо безпеки та захисту здоров'я представлених нижче директив ЄС. У випадку неузгодженої з нами зміни машини ця заява втрачає свою силу.

Продукт: Пилосос для сухого та вологого всмоктування

Тип: 1.576-xxx

Відповідна директива ЄС

2006/42/ЄС (+2009/127/ЄС)

2014/30/EU

2014/34/EU

Прикладні гармонізуючі норми

EN 55014-1: 2006+A1: 2009+A2: 2011

EN 55014-2: 2015

EN 60335-1

EN 60335-2-69

EN 61000-3-2: 2014

EN 61000-3-3: 2013

EN 62233: 2008

Запропоновані національні норми

TRGS 519

Звід про перевірку №

713009565

TÜV SÜD

Ridlerstr. 65

80339 München

Маркування



II 3D 95 °C

5.966-011

Особи, що нижче підписалися, діють від імені та за довіреністю керівництва.

H. Jenner

Chairman of the Board of Management

S. Reiser

Director Regulatory Affairs & Certification





Уповноважений співробітник по веденню документообігу:
S. Reiser

Технічні характеристики



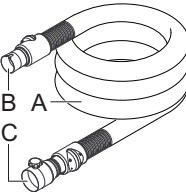
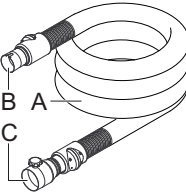
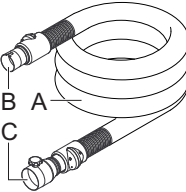
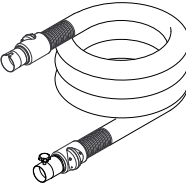
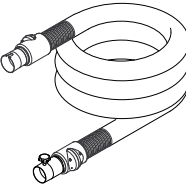

Тип		IVC 60/12-1 Ec H Z22
Номінальна напруга	В	220-240
Частота	Гц	1~ 50-60
Номінальна потужність	Вт	1000
Місткість резервуару	л	60
Об'єм повітря (макс.) при довжині всмоктувального шланга 3 м	м³/ч	140
Витрата повітря (макс.) за довжини всмоктувального шланга 10 м	м³/ч	108
Нижній тиск (макс.)	кПа (мбар)	22,3 (223)
Ступінь захисту	--	IP54
Клас захисту	--	I
Гніздо під'єднання шлангу(C-DN/C-ID)	DN	72
Номінальний діаметр всмоктувального шланга	DN	42
Довжина x ширина x висота	мм	970 x 690 x 995
Поверхня фільтра	м²	0,95
Типова робоча вага	кг	59
Температура навколишнього середовища	°C	-10...+40
Відносна вологість повітря	%	30-90
Ступінь захисту від запалення		II 3D 95 °C
Значення встановлено згідно стандарту EN 60335-2-69		
Рівень шуму L _{рА}	дБ(А)	76
Небезпека К _{рА}	дБ(А)	1
Значення вібрації рука-плече	м/с²	<2,5
Небезпека К	м/с²	0,2

Мережний кабель	H07RN-F 3x1,5 mm²	
	№ деталі	Довжина кабелю
EU	6.649-915.0	10 м





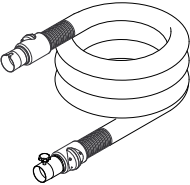
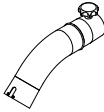
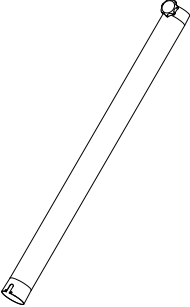
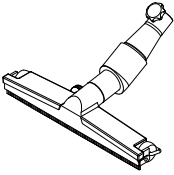
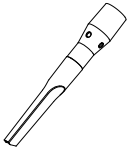

Zubehör / Accessories / Accessoires

		\varnothing [mm]	 	
	6.907-292	A: DN42 EL (PVC) B: DN42 C: DN72	3,0 m	
	6.907-293	A: DN42 EL (PVC) B: DN42 C: DN72	5,0 m	
	6.907-298	A: DN42 EL (PU) B: DN42 C: DN72	3,0 m	
	6.907-299	A: DN42 EL (PU) B: DN42 C: DN72	5,0 m	
	6.907-304	A: DN42 EL (ME-PU) B: DN42 C: DN72	3,0 m	
	6.907-305	A: DN42 EL (ME-PU) B: DN42 C: DN72	5,0 m	
	6.907-310 6.907-311	DN42 EL (PVC) DN42 EL (PVC) Verlängerung, extension, rallonge	3,0 m 5,0 m	
	6.907-314 6.907-315	DN42 EL (PU) DN42 EL (PU) Verlängerung, extension, rallonge	3,0 m 5,0 m	

Zubehör / Accessories / Accessoires

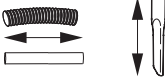
		\varnothing [mm]	 	
	6.907-318 6.907-319	DN42 EL (ME-PU) DN42 EL (ME-PU) Verlängerung, extension, rallonge	3,0 m 5,0 m	
	6.902-202	DN42 EL	207 mm	
	6.902-182	DN42 EL	0,75 m	
	6.902-213	DN42 EL	271 mm	370 mm
	6.902-195	DN42 EL	292 mm	

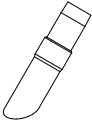
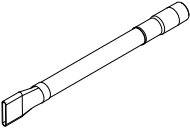
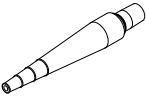
Zubehör / Accessories / Accessoires

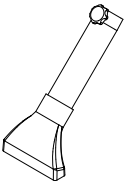
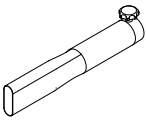
		 [mm]		
	6.902-197	DN42 EL	220 mm	
	6.902-190	DN42 EL Fugendüse elastisch, Crevice nozzle flexible, Suceur fentes élastique	493 mm	
	6.902-200	DN42 EL	315 mm	
	6.902-193	DN42 EL	174 mm	Ø82 mm
	6.902-204	DN42 EL	177 mm	120 mm
	6.902-188	DN42 EL	181 mm	150 mm
	6.902-210	DN42 EL	338 mm	

EL = elektrisch leitend, electrical conductive, conducteur électrique

DN = Konus-Verbindung, Cone connection, Connexion de cône

ME = Metall, metal, métal



THANK YOU!
MERCI! DANKE! ¡GRACIAS!



Registrieren Sie Ihr Produkt und profitieren Sie von vielen Vorteilen.

Register your product and benefit from many advantages.

Enregistrez votre produit et bénéficiez de nombreux avantages.

Registre su producto y aproveche de muchas ventajas.

www.kaercher.com/welcome



Bewerten Sie Ihr Produkt und sagen Sie uns Ihre Meinung.

Rate your product and tell us your opinion.

Évaluer votre produit et dites-nous votre opinion.

Reseñe su producto y díganos su opinión.



www.kaercher.com/dealersearch

Alfred Kärcher SE & Co. KG

Alfred-Kärcher-Str. 28-40

71364 Winnenden (Germany)

Tel.: +49 7195 14-0

Fax: +49 7195 14-2212

